



# PORTMOTORER OCH SMARTA HEM-SYSTEM

Garageportsmotorer, grindmotorer och Hörmann homee

**HÖRMANN**





4

Goda skäl att  
välja Hörmann



16

Funktion  
Utrustning



30

Tillbehör  
Tekniska data

# Ansvar sedan generationer

Familjeföretaget Hörmann har över 85 års erfarenhet som specialist på byggelement. Detta förpliktigar gentemot nuvarande och framtida generationer. Just därför spelar miljöansvaret en så viktig roll för oss. Och därför utvecklar vi innovativa lösningar för hållbara produkter och intelligent miljöskydd.



## ”ETT GOTT RYKTE MÅSTE MAN FÖRTJÄNA.”

August Hörmann

Helt i linje med företagsgrundarens filosofi är Hörmann ett äkta kvalitetslöfte och en av de mest framgångsrika leverantörerna i Europa med över 20 miljoner sålda portar och portmotorer. Hörmann är en stark och pålitlig partner för högkvalitativa byggelement, tack vare sitt omfattande internationella försäljnings- och servicenätverk.



**VI TÄNKER OCH AGERAR GRÖNT.** Som familjeföretag tar vi vårt ansvar för nästa generation på fullaste allvar. Alla produkter som vi erbjuder för bostadsbyggande är CO<sub>2</sub>-neutrala som standard. Tack vare hållbarhetsstrategin från Hörmann uppfylls målet med att reducera och undvika utsläpp. Vi täcker hela vårt strömbehov på alla tillverkningsplatser i Europa\* med 100 % grön el från förnybar energi. Genom ett flertal åtgärder minskar vi vår förbrukning och sparar över 75000 ton CO<sub>2</sub> per år. De resterande utsläppen kompenserar vi genom att stödja certifierade klimatprojekt i samarbete med ClimatePartner.

\* förutom i Frankrike



Mer information finns på  
[www.hoermann.com/sustainability](http://www.hoermann.com/sustainability)



**ClimatePartner**  
certifierad produkt  
[climate-id.com/XNEBKC](http://climate-id.com/XNEBKC)



CO<sub>2</sub>  
mät  
reducera  
bidra

# Märkeskvalitet Made in Germany



Familjeföretaget Hörmann erbjuder alla viktiga byggelement för byggnation och modernisering från en och samma tillverkare. Produkterna tillverkas enligt den senaste tekniken i högspecialiserade fabriker. Utöver detta arbetar våra medarbetare hela tiden intensivt med nya produkter, vidareutveckling och detaljförbättringar. På det här sättet skapas patent och ensamrätter på marknaden.





5 års garanti \*

**GARANTERAT HÅLLBART.** Alla viktiga port- och drivenhetskomponenter utvecklas och tillverkas i egna fabriker. Långtidstester under verkliga förhållanden ger väl beprövade produkter med kvalitet från Hörmann. Tack vare detta och en kompromisslös kvalitetssäkring erbjuder Hörmann 5 års garanti på alla portmotorer\*.

\* Utförliga garantivillkor finns på: [www.hoermann.com](http://www.hoermann.com)



Testat och certifierat

**SÄKERHET FÖR DIG OCH DIN FAMILJ.** Motorerna för garage och infartsgrindar från Hörmann öppnar och stänger säkert i varje fas och har testats och certifierats av oberoende testinstitut. Alla garageportsmotorer är optimalt anpassade till garageportarna från Hörmann. För grindmotorerna RotaMatic, VersaMatic och LineaMatic har drivkrafterna redan testats och certifierats för de vanliga portstorlekarna och inbyggnadssituationerna enligt DIN EN 13241-1.



# Tillförlitlig och säker funktion

Drivenheterna från Hörmann ger mer komfort och intelligent teknik. Vid oväntade hinder stoppas porten säkert och tillförlitligt av fränkopplingsautomatiken. Tack vare mjukstart och mjukstopp öppnas och stängs porten tyst och med en jämn rörelse och skyddar på så sätt port- och motormekanismen.







Garageportsmotor SupraMatic



Slaggrindsmotor RotaMatic

**GARAGEPORTSMOTORER.** De nya motorerna av generation 4 öppnar ännu snabbare och har många smarta funktioner. Den nya LED-belysningen lyser upp garaget jämnt och gör det lättare att kliva i och ur bilen. Om det inte finns el i garaget ger batteridrivna Promatic Akku samma fördelar.

→ Mer information finns från sidan 16.

**INFARTSGRINDSMOTORER.** Njut av maximal driftkomfort redan när du kör in på gården, genom att utrusta din slag- eller skjutgrind med en fjärrstyrd motor. Med extrafunktionerna blir det ännu smidigare. Om du vill kan grinden stängas automatiskt\* eller bara öppnas delvis för att personer ska kunna passera.

\* Fotocell (tillval) krävs

→ Mer information finns från sidan 22.

# Smidig öppning och säker låsning

Vem gillar att kliva ur bilen i väder och vind eller mitt i natten bara för att öppna garaget? Med en portmotor från Hörmann öppnar du garageporten snabbt, smidigt och säkert från bilen. När porten är stängd hindrar den mekaniska uppskjutningsspärren att inbrottstjuvar tar sig in i garaget och kanske även vidare in i huset.





**Öppningshastighet**  
Upp till max. 25 cm/s

**TURBOSNABBT.** Du kan köra in snabbare med garageportsmotorn SupraMatic i kombination med din takskjutport från Hörmann. Öppningshastigheten på upp till 25 cm/s innebär ökad säkerhet och mindre stress vid garageinfarter med mycket trafik. Jämför SupraMatic-motorns öppningshastighet med vanliga motorer.



**Uppskjutningsspärr**  
som standard

**SÄKERT STÄNGD.** Inbrottstjuvar får problem med de automatiska garageportarna från Hörmann. När porten är stängd hakar uppskjutningsspärren automatiskt i anslaget i styrskenan. Porten låses direkt och får ett mycket gott uppbändningsskydd. Denna låsning är helt mekanisk och fungerar även vid strömavbrott, till skillnad från motorer från andra tillverkare.

**Endast hos Hörmann**  
Mekanisk låsning av motorskenan

→ Mer information finns från sidan 20.



# Mer komfort för ditt hem

Tillbehören från Hörmann imponerar genom innovativ teknik och exklusiv design – den optimala kombinationen för alla som uppskattar det perfekta. Vill du ha bästa möjliga komfort? Då har vi rätt tillbehör för allt du vill ha och behöver. Alla motorer, mottagare och styrenheter med BiSecur-radioteknik är 100 % kompatibla med varandra.





Endast hos Hörmann

**CERTIFIERAD SÄKERHET.** Med det dubbelriktade radiosystemet BiSecur med extra säker krypteringsteknik samt stabil, störningsfri räckvidd, kan du vara tryggt förvissad om att obehöriga inte kan kopiera din radiosignal. Det bekräftas även av oberoende säkerhetsexperter.

**INTELLIGENTA TILLBEHÖR.** Du slipper gå ut i regn och rusk för att kontrollera att porten är stängd. När du trycker på knappen ser du portpositionen genom färgen på LED-lampan på handsändaren HS 5 BS eller på den invändiga tryckknappen FIT 5 BS. Ytterligare ett tryck på knappen\* stänger porten. Du kan inte styra din port på ett säkrare och smidigare sätt.

\* Vid manövrering utom synhåll från porten krävs en extra fotocell



Bilden till vänster: Den gröna LED-lampan på handsändaren HS 5 BS visar att porten är stängd. Är porten öppen lyser LED-lampan röd. (bild i originalstorlek)



# Intelligent driftkomfort

Öppna din garageport, infartsgrind, entrédörr m.m. och tänd belysningen enklare, säkrare och smidigare med en handsändare, ett kodlås eller en smartphone. Eller är dina innerdörrar utrustade med en Hörmann PortaMatic-drivenhet? Då kan du även öppna och stänga dessa dörrar med samma tillbehör.



**SMART APP-STYRNING.** Med Hörmann BlueSecur-appen har du alltid dörr- och portöppnaren med dig i mobilen. Använd de individuella inställningsmöjligheterna och anpassa funktionerna och användargränssnitten precis som du vill. Överför permanenta eller tidsbegränsade användarbehörigheter\* till andra smartphones. Då behöver övriga familjemedlemmar inte ta med sig nyckeln, och grannen kan till exempel komma in och vattna blommorna när du är på semester.

\* Eventuellt kan extra köp (köp i appen) i App Store eller Google Play krävas

**FLEXIBELT SMARTA HEM-SYSTEM.** Med Smarta hem-enheten Hörmann homee Brain kan du öppna och stänga dina portar och dörrar från Hörmann på ett ännu smidigare sätt – med mobil, surfplatta eller PC. Dessutom är systemet mycket säkert och lätt att använda och kan utökas med fler kompatibla enheter, t.ex. säkerhetskameror, väderstationer, belysning, omkopplare, termostater, rulljalousier och insynsskydd, rök- och rörelsedetektorer, fönster- och dörrkontakter.

→ Mer information finns från sidan 30.

Med hjälp av din mobil kan du enkelt styra dina portar och dörrar om dessa är utrustade med en Bluetooth-mottagare.



Med Smarta hem-enheten Hörmann homee kan du styra alla portfunktioner via din surfplatta eller mobilen.



# SupraMatic 4

Garageportsmotorer

## MYCKET SNABB PORTÖPPNING OCH SMARTA EXTRAFUNKTIONER.

Öppna porten supersnabbt med handsändaren och kör direkt från gatan in i garaget. Tack vare Bluetooth-mottagaren, som är standard, kan du även öppna porten via Hörmann BlueSecur App. Då har du alltid portöppnaren med dig i telefonen. Den exklusiva motorkåpan i rostfritt stål ger ett elegant intryck.



 BiSecur

Handsändare HSE 4 BS med 4 knappar, svart strukturerad yta och ändkåpor i krom ingår som standard, bild i originalstorlek



Garageportsmotorer	SupraMatic 4 E	SupraMatic 4 P
Bluetooth-mottagare	integrerad, till- och frånkopplingsbar	integrerad, till- och frånkopplingsbar
Hörmann homee	kompatibel	kompatibel
HCP-Bus-anslutning	integrerad	integrerad
Cykler per dag / timme	25 / 10	50 / 10
Drag- och tryckkraft	650 N	750 N
Toppkraft	800 N	1000 N
Öppningshastighet max.	25 cm/s <sup>1)</sup>	28 cm/s <sup>1)</sup>
Belysning	20 LED	30 LED-löpljus
Portbredd max.	5500 mm	6000 mm
Portyta max.	13,75 m <sup>2</sup>	15 m <sup>2</sup>



<sup>1)</sup> vid takskjutport  
<sup>2)</sup> jämfört med ProMatic 3  
<sup>3)</sup> Fuktsensor som tillval eller Hörmann BlueSecur App krävs





Endast hos Hörmann

Europeiskt patent

 **Hörmann BlueSecur**

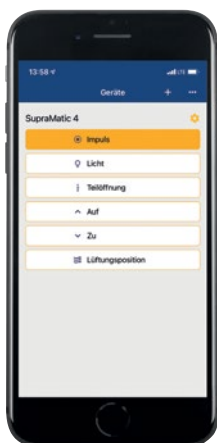

Manövrering via mobil  
med Hörmann  
BlueSecur-appen

## Särskilda egenskaper



### Supersnabb portöppning

Med en öppningshastighet på upp till 28 cm/s<sup>1)</sup> kommer du in i garaget snabbt.



### Smart app-styrning

Med Bluetooth-mottagaren (standard) kan du styra portmotorn med Hörmann BlueSecur App på din smartphone (se sidan 36–37).



### Enkel avläsning av grindpositionen

Med handsändaren HS 5 BS eller den invändiga tryckknappen FIT 5 som tillval kan du alltid kontrollera om garageporten är stängd.



### Enkel ventilering av garaget

Med ventilationsläget<sup>3)</sup> kan du ventileras garaget automatiskt utan att behöva öppna porten helt.



### Integrerad LED-belysning

Med drivenhetsbelysningen med 20 LED-lampor (SupraMatic E) resp. 30 LED-lampor (SupraMatic P) blir garaget mycket väl upplyst och upp till 3 resp. 5 ggr<sup>2)</sup> ljusare.



### Superenkel programmering

Anslutna tillbehör identifieras automatiskt och motorfunktionerna ställs enkelt in med ett tvåsiffrigt nummer.



### Intelligent uppkoppling

Gatewayer som tillval för Smarta hem-system ansluts enkelt via HCP-gränssnittet (se sidan 35).



### Låg strömförbrukning

I standby är strömförbrukningen under 1 W, vilket både är miljövänligt och snabbt mot plånboken.

# ProMatic 4

Garageportsmotorer

## PREMIUMKVALITET TILL BRA PRIS.

Med handsändare eller kodlås öppnar du garageporten snabbt och enkelt. Naturligtvis kan du också få den smidiga ventilationsfunktionen och jämna belysningen. Om det inte finns el i garaget ger batteridrivna ProMatic Akku samma fördelar.



 BiSecur

Handsändare HSE 4 BS, med 4 knappar, svart strukturerad yta och ändkåpor i plast ingår som standard, bild i originalstorlek



Garageportsmotorer	ProMatic 4	ProMatic 4 Akku
Bluetooth-mottagare	tillval (HET-BLE)	tillval (HET-BLE)
Hörmann homee	kompatibel	kompatibel
HCP-Bus-anslutning	integrerad	integrerad
Cykler per dag / timme	25 / 10	5 / 2
Drag- och tryckkraft	600 N	500 N
Toppkraft	750 N	600 N
Öppningshastighet max.	20 cm/s <sup>1)</sup>	16 cm/s <sup>1)</sup>
Belysning	10 LED	10 LED
Portbredd max.	5000 mm	4000 mm
Portyta max.	11,25 m <sup>2</sup>	9 m <sup>2</sup>



<sup>1)</sup> vid takskjutport  
<sup>2)</sup> jämfört med ProMatic serie 3  
<sup>3)</sup> Fuktsensor som tillval eller Hörmann BlueSecur App krävs

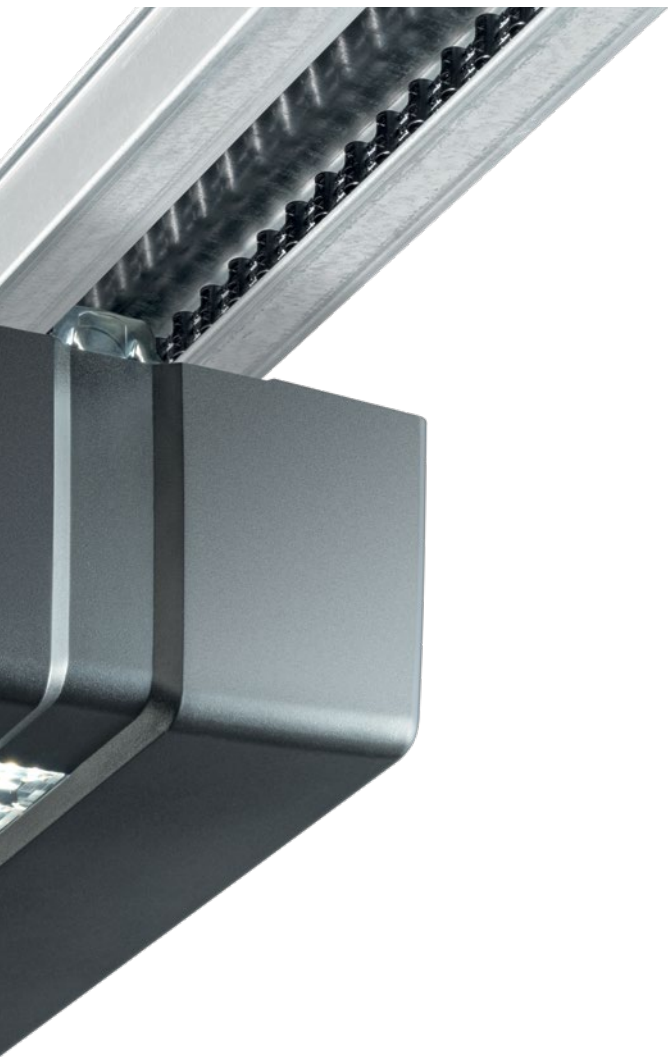

## Särskilda egenskaper



### Snabb portöppning

Med en öppningshastighet på upp till 20 cm/s<sup>1)</sup> kommer du in i garaget mycket snabbt.



### Enkel avläsning av grindpositionen

Med handsändaren HS 5 BS eller den invändiga tryckknappen FIT 5 som tillval kan du alltid kontrollera om garageporten är stängd.



### Enkel ventilering av garaget

Med ventilationsläget<sup>3)</sup> kan du ventilerar garaget automatiskt utan att behöva öppna porten helt.



### Integrerad LED-belysning

Med drivenhetsbelysningen med 10 LED-lampor blir garaget mycket väl upplyst och upp till 2 ggr<sup>2)</sup> ljusare.



### Intelligent uppkoppling

Gatewayer som tillval för Smarta hem-system ansluts enkelt via HCP-gränssnittet (se sidan 35).



### Låg strömförbrukning

I standby är strömförbrukningen under 1 W, vilket både är miljövänligt och snällt mot plånboken.



## ProMatic 4 Akku för garage utan el

Saknar ditt garage el så är ProMatic 4 Akku den perfekta lösningen. Beroende på antalet portcykler per dag kan portmotorn manövreras i flera veckor. Om batteriet är urladdat laddar du snabbt upp det i ett vanligt eluttag, t.ex. över natten. Solcellsmodulen, som tillval, är extra smidig vid garage utan el. Tack vare denna laddas batteriet upp automatiskt (se sidan 43).

# Motorskena

## Garageportsmotorer



Endast hos Hörmann

Mekanisk låsning av motorskenan



Uppskjutningsspärr  
som standard

När garageporten är stängd hakar uppskjutningsspärren **1** automatiskt i anslaget i styrskenan. Porten låses direkt och får ett mycket gott uppbändningsskydd. Detta sker helt mekaniskt och porten är därmed skyddad även om strömmen bryts!

### Mycket platt styrskena

Eftersom styrskenan **2** bara är 30 mm hög passar den alla vanliga garageportsmotorer och är därför perfekt även för komplettering till din manuella port.

### Nödöppning inifrån

Vid strömavbrott öppnar du porten inifrån utan problem **3**.

### Universalmedbringare

Universalmedbringaren **4** passar alla vanliga vipp- och takskjutportar.

### Underhållsfri kuggrem

Kevlar-kuggremmen **5** med förstärkning av aramidfibrer är extra draghållfast och tyst. Den behöver inte smörjas – en stor fördel jämfört med kedjemotorer eller spindeldrivningar.

### Automatisk remspänning

Den kraftfulla fjädermekanismen **6** spänner kuggremmen automatiskt och ger på så sätt en lugn och jämn rörelse.

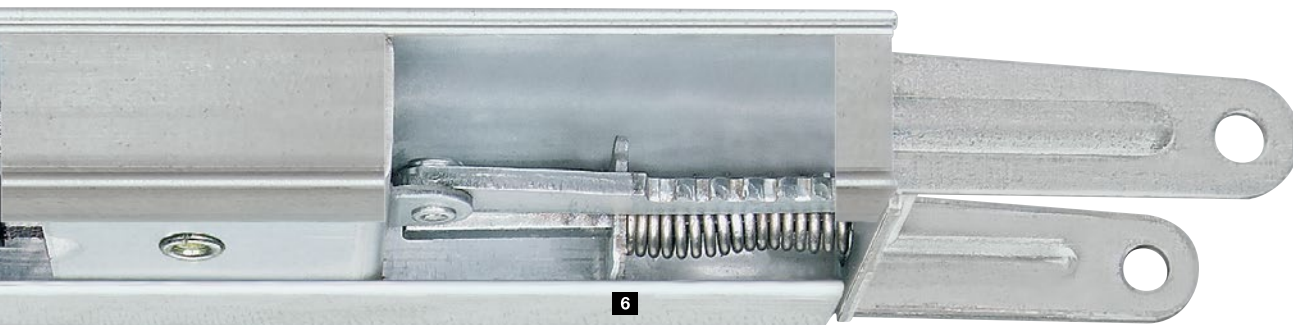

#### **Kompakt enhet**

Hos Hörmann bildar porten, motorn och skenan en enda fast, kompakt enhet. Inga extra styrningsenheter eller lösa, rörliga anslutningskablar behövs.

#### **Enkel installation**

Det går snabbt och enkelt för en Hörmann-partner att montera portmotorerna från Hörmann. Med de variabla upphängningarna sätter man fast styrskenan individuellt: antingen i taket eller direkt på den förstärkta förbindningsprofilen på takskjutporten från Hörmann (upp till 3000 mm portbredd). Ännu en fördel är att en enda upphängning räcker, även om skenorna är långa.

#### **Monterad i mitten**

Eftersom motorskenan är monterad mitt på portbladet inverkar dragkrafterna jämnt över porten. Det förhindrar sned gång och minskar slitage, vilket ofta är fallet hos motorer som är installerade på en sida.



#### **Enkel montering**

För takskjutportar från Hörmann med en portbredd upp till 3000 mm kan motorskenan enkelt monteras på portens förbindningsprofil.



#### **Specialbeslag för slagportar**

Tillvalsbeslaget är lätt att montera och är därmed även mycket lätt att komplettera med.

# RotaMatic

Slaggrindsmotorer

**SLIMMAD OCH ELEGANT.** Slaggrindsmotorn RotaMatic från Hörmann är med sin slimmade design perfekt för din vackra slaggrind. Funktion och säkerhet i samverkan. Du behöver inte avstå från komfort även om det inte finns någon ström. Det ser RotaMatic Akku Solar till.



↔ BiSecur

Handsändare HSE 4 BS, med 4 knappar, svart strukturerad yta och ändkåpor i plast ingår som standard, bild i originalstorlek



Slaggrindsmotorer	RotaMatic	RotaMatic P	RotaMatic PL	RotaMatic Akku Solar
Bluetooth-mottagare	tillval (HET-BLE)	tillval (HET-BLE)	tillval (HET-BLE)	tillval (HET-BLE)
Hörmann homee	kompatibel	kompatibel	kompatibel	kompatibel
HCP-gränssnitt	integrerad	integrerad	integrerad	integrerad
Cyklar per dag / timme	20 / 5	40 / 10	40 / 10	5 / 2
Spindelhastigheter max.	ca 25 mm/s	ca 25 mm/s	ca 25 mm/s	ca 15 mm/s
Drag- / tryckkraft max.	2200 N	2700 N	2700 N	1100 N
Grindflygelbredd min. – max.	1000 – 2500 mm	1000 – 2500 mm	1500 – 4000 mm	1000 – 2500 mm
Grindflygelhöjd max.	2000 mm	2000 mm	2000 mm	2000 mm
Vikt max.	220 kg	400 kg	400 kg	120 kg



## Särskilda egenskaper



### Skonsam portrörelse

De inställbara hastigheterna samt mjukstart och mjukstopp ger en jämn grindrörelse och maximal komfort även för större grindar.



### Praktisk personpassage

Vid grindar med två flyglar kan du välja att endast öppna den ena grindflygeln helt eller delvis för personpassage.



### Enkel avläsning av grindpositionen

Med handsändaren HS 5 BS eller den invändiga tryckknappen FIT 5 som tillval kan du alltid kontrollera om infartsgrinden är öppen eller stängd.



### Intelligent uppkoppling

Gateways som tillval för Smarta hem-system ansluts enkelt via HCP-gränssnittet (se sidan 35).



### Låg strömförbrukning

I standby är strömförbrukningen under 1 W, vilket både är miljövänligt och snällt mot plånboken.



### Öppnas inåt eller utåt

Beroende på monteringssituationen kan portmotorn öppna din dörr inåt eller utåt. Mer information finns på sidan 47.



## RotaMatic Akku Solar för infarter utan el

Om det inte finns någon elanslutning i närheten av din infartsgrind är den effektiva motorn RotaMatic Akku-Solar den perfekta lösningen. Det kraftfulla batteriet (ca 30 dagars användningstid vid i genomsnitt 5 portcykler per dag och en omgivningstemperatur på +20 °C) är säkert placerat i en separat kåpa. Det laddas upp med solmodulen som ingår som standard.

# VersaMatic

Slaggrindsmotorer

## FLEXIBEL FÖR SPECIELLA INBYGGNADSSITUATIONER.

Slaggrindsmotorn VersaMatic med integrerad styrning är den perfekta lösningen för ovanliga inbyggnadssituationer. Den passar till exempel för montering på mycket djupa grindstolpar. Likaså kan monteringsläget väljas individuellt och på så sätt anpassas optimalt till olika situationer. Någon separat styrning behöver inte heller monteras – vilket är plastbesparande och dessutom billigare.



↔ BiSecur

Handsändare HSE 4 BS, med 4 knappar, svart strukturerad yta och ändkåpor i plast ingår som standard, bild i originalstorlek



Slaggrindsmotorer	VersaMatic	VersaMatic P	VersaMatic Akku Solar
Bluetooth-mottagare	tillval (HET-BLE)	tillval (HET-BLE)	tillval (HET-BLE)
Hörmann homee	kompatibel	kompatibel	kompatibel
HCP-gränssnitt	integrerad	integrerad	integrerad
Cyklar per dag / timme	20 / 5	40 / 10	5 / 2
Vridmoment max.	250 Nm	300 Nm	200 Nm
Tomgångsvarvtal max.	ca 2,6 v/min	ca 2,7 v/min	ca 1,7 v/min
Grindflygelbredd min. – max.	1000 – 2000 mm	1000 – 3000 mm	1000 – 2000 mm
Grindflygelhöjd max.	2000 mm	2000 mm	2000 mm
Vikt max.	200 kg	300 kg	150 kg





## Särskilda egenskaper



### Skonsam portrörelse

De inställbara hastigheterna samt mjukstart och mjukstopp ger en jämn grindrörelse och maximal komfort även för större grindar.



### Praktisk personpassage

Vid grindar med två flyglar kan du välja att endast öppna den ena grindflygeln helt eller delvis för personpassage.



### Enkel avläsning av grindpositionen

Med handsändaren HS 5 BS eller den invändiga tryckknappen FIT 5 som tillval kan du alltid kontrollera om infartsgrinden är öppen eller stängd.



### Intelligent uppkoppling

Gateways som tillval för Smarta hem-system ansluts enkelt via HCP-gränssnittet (se sidan 35).



### Låg strömförbrukning

I standby är strömförbrukningen under 1 W, vilket både är miljövänligt och snällt mot plånboken.



### Öppnas inåt eller utåt

Beroende på monteringssituationen kan portmotorn öppna din dörr inåt eller utåt. Mer information finns på sidan 47.



### VersaMatic Akku Solar för infarter utan el

Lika flexibel som motorn VersaMatic är dess möjligheter till strömförsörjning. Om det inte finns någon elanslutning i närheten av grinden kan VersaMatic Akku Solar användas, eftersom den inte kräver någon elanslutning. Det kraftfulla batteriet (ca 30 dagars användningstid vid i genomsnitt 5 portcykler per dag och en omgivningstemperatur på +20 °C) är säkert placerat i en separat kåpa. Det laddas upp med solmodulen som ingår som standard.

# LineaMatic

Skjutgrindsmotorer

## KOMPAKT OCH PÅLITLIG.

Skjutgrindsmotorn LineaMatic har ett kompakt hölje av pressgjuten zink och glasfiberförstärkt plast, pålitlig elektronik och kan justeras på höjden.



↔ BiSecur

Handsändare HSE 4 BS, med 4 knappar, svart strukturerad yta och åndkåpor i plast ingår som standard, bild i originalstorlek



Skjutgrindsmotorer	LineaMatic	LineaMatic P	LineaMatic H (ej trådlöst)	LineaMatic Akku Solar
Bluetooth-mottagare	tillval (HET-BLE)	tillval (HET-BLE)	tillval (HET-BLE)	tillval (HET-BLE)
Hörmann homee	kompatibel	kompatibel	kompatibel*	kompatibel
HCP-gränssnitt	integrerad	integrerad	integrerad	integrerad
Cyklar per dag / timme	20 / 5	40 / 10	40 / 10	5 / 2
Rörelsehastigheter max.	ca 22 cm/s	ca 20 cm/s	ca 15 cm/s	ca 15 cm/s
Drag- / tryckkraft max.	800 N	1200 N	1400 N	800 N
Grindflygelbredd min. – max.	800 – 6000 mm	800 – 8000 mm	800 – 10000 mm	800 – 6000 mm
Grindflygelhöjd max.	2000 mm	2000 mm	3000 mm	2000 mm
Vikt max.	300 kg	500 kg	800 kg	200 kg
Vikt självbärande max.	250 kg	400 kg	600 kg	150 kg

\* endast i kombination med BiSecur-fjärrmottagare ESE



## Särskilda egenskaper



### Skonsam portrörelse

De inställbara hastigheterna samt mjukstart och mjukstopp ger en jämn grindrörelse och maximal komfort även för större grindar.



### Praktisk personpassage

Grindflygeln kan även öppnas delvis för personpassage.



### Enkel avläsning av grindpositionen

Med handsändaren HS 5 BS eller den invändiga tryckknappen FIT 5 som tillval kan du alltid kontrollera om infartsgrinden är öppen eller stängd.\*



### Intelligent uppkoppling

Gateways som tillval för Smarta hem-system ansluts enkelt via HCP-gränssnittet (se sidan 35).



### Låg strömförbrukning

I standby är strömförbrukningen under 1 W, vilket både är miljövänligt och snällt mot plånboken.

\* Använd endast LineaMatic H i kombination med BiSecur-fjärrmottagare ESE



### LineaMatic Akku Solar för infarter utan el

Har du ingen elanslutning vid infartsgrinden är varianten Akku Solar mycket lämplig. Det kraftfulla batteriet (ca 30 dagars användningstid vid i genomsnitt 5 portcykler per dag och en omgivningstemperatur på +20 °C) är säkert placerat i en separat kåpa. Det laddas upp med solmodulen som ingår som standard.

# STA 500 FU

Skjutgrindsmotorer

**ROBUST FÖR STORA GRINDAR.** Motorn för skjutgrindar, STA 500 FU, är speciellt konstruerad för stora grindar. Styrning 560 garanterar en exakt portrörelse och skonsam drift tack vare mjukstart och mjukstopp.



Skjutgrindsmotor	STA 500 FU
Bluetooth-mottagare	tillval (HET-BLE)
Cykler per dag / timme	100 / 10
Drag- / tryckkraft max.	2500 N
Grindflygelbredd min. – max.	1000 – 17000 mm
Grindflygelhöjd max.	3000 mm
Vikt max.	2500 kg
Vikt självbärande max.	1800 kg

 **Hörmann BlueControl**



Styrning 560 med smart inställning och justering via BlueControl-appen



### Dämpningsprofil

En dämpningsprofil minskar kraften vid en eventuell kollision med ett fordon eller en person, vilket reducerar person- och materialskadorna. Den finns som tillval för slag- **1** resp. skjutgrindar **2**. Drivkrafterna i RotaMatic, VersaMatic och LineaMatic med en dämpningsprofil är kontrollerade och certifierade för flera olika grindstorlekar och inbyggnadssituationer av ett godkänt testinstitut.



### 3 Ellås

Slaggrindar utsätts för enorma belastningar när det blåser hårt. Med ett extra ellås kan de inte blåsa upp.

### 4 Signalljus

En optisk signal under grindrörelsen ger ökad säkerhet dygnet runt.



# Smarta hem

## Översikt

---

**LIKA INDIVIDUELLT SOM DU.** Via BiSecur radiosystem, Bluetooth eller ett externt Smarta hem-system – välj ditt favoritsätt att styra portmotorer, lås och andra enheter. I översikten ser du vilken teknik som passar dig bäst.

- 1 Garageportmotorer
- 2 Infartsgrindsmotorer
- 3 Lås i ytterdörrar
- 4 Dörröppnare
- 5 Mottagare, eluttag, omkopplare
- 6 Belysning
- 7 Rulljalousier och insynsskydd\*
- 8 Säkerhetskameror\*
- 9 Rök- och rörelsedetektorer\*
- 10 Dörr- och fönsterkontakter samt larmsystem\*
- 11 Termostater på element\*
- 12 Väderstationer\*

\* beroende på Smarta hem-system

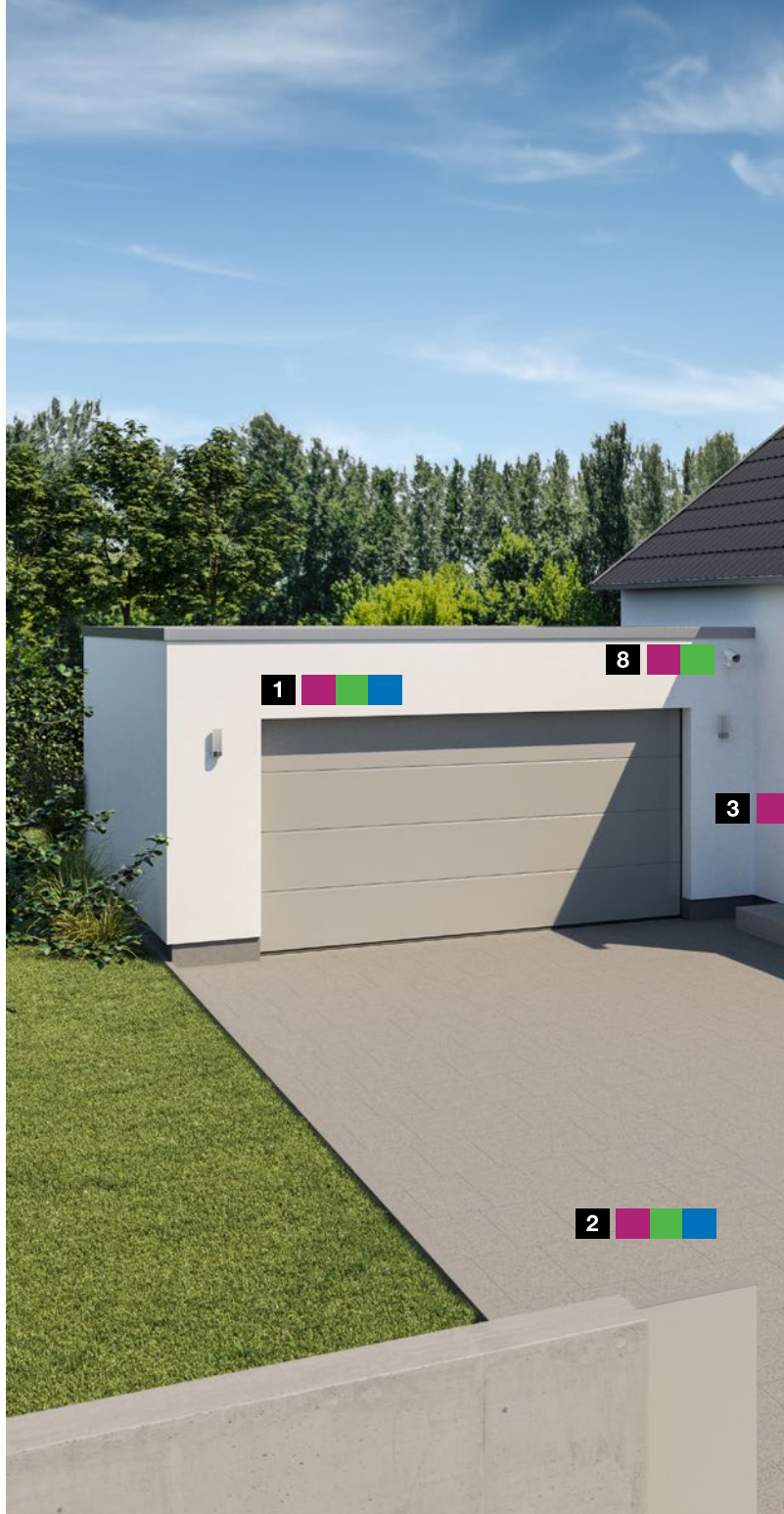

**HÖRMANN HOMEE.** I soffan, på kontoret eller på semestern. Du har alltid full kontroll över dina portar, dörrar och andra anslutna enheter. Dygnet runt och var du än befinner dig **med din smartphone eller surfplatta.** Med Smarta hem-enheten **Hörmann homee Brain** kan du dessutom utöka systemet med ytterligare trådlös teknik precis som du vill. Mer information finns från sidan 32.



#### ■ EXTERNA SMARTA HEM-SYSTEM.

Koppla upp motorerna till garageporten och infartsgrinden mot externa Smarta hem-system via **HCP-gränssnittet** genom tillvalsmoduler. Samla alla drift-, energi- och säkerhetsfunktioner från Homematic, DeltaDore, KNX, Loxone, Google Home, Amazon Alexa och Apple Home. Mer information finns från sidan 35.

■ **HÖRMANN BLUESECUR APP.** Med din mobil styr du enkelt **alla dörrar och portar** som har en Bluetooth-mottagare. Genom individuella användarnycklar överför du enkelt behörigheter till andra smartphones. På så sätt har alla familjemedlemmar alltid sin port- och dörröppnare med sig. Mer information finns från sidan 36.

# Smarta hem

Hörmann homee

## SMIDIG HANTERING



Kostnadsfri app för mobil och surfplatta



Webb-app för PC



Röststyrning via Amazon Alexa, Google Assistant, Apple Siri

## ENKEL INSTALLATION

Smarta hem-enheten Hörmann homee Brain integreras enkelt i ditt hemnätverk via en WLAN-anslutning\* till din router.

\* LAN-adapter finns som tillval



Mer information finns på [www.hoermann.se/garageportar-och-doerrar/smarta-hem/](http://www.hoermann.se/garageportar-och-doerrar/smarta-hem/)



## PRAKTISKA FUNKTIONER



Automatisering via Homegram



Enkel manövrering av enhetsgrupper



Väderprognos



Tids- / kalenderfunktion



Automatisk närvarodetektering genom geofencing

## FLEXIBEL FJÄRRSTYRNING

### Hörmann BiSecur-fjärrsystem som standard

En detaljerad lista över kompatibla produkter från Hörmann finns i översikten på [www.hoermann.se/mediacenter](http://www.hoermann.se/mediacenter)

### WLAN-fjärrsystem som standard

Kompatibelt med Smarta hem-systemen: AVM Smart Home, Netatmo, Belkin, Nuki, Homematic, myStrom, WOLF Haustechnik



Garageportmotorer



Infartsgrindsmotorer



Säkerhet  
(t.ex. larmsystem och kameror, rök- och rörelsedetektorer, fönster- och dörrkontakter, rulljalousier och insynsskydd)



Dörröppnare



Lås i ytterdörrar



Komfort  
(t.ex. belysning, fjärrmottagare, omkopplare)



Mottagare för eluttag



Energisparande  
(t.ex. termostater, väderstationer, regnsensorer)





## Översiktlig, enkel, individuell

### 1 Smidig hantering

Alla funktioner som du kan styra med din handsändare kan du även styra med appen. Den intuitiva menyn och en överskådlig navigationsstruktur gör manövreringen mycket enkel.

### 2 Enkel överblick

Med appen har du alltid exakt överblick över statusen för din garageport och infartsgrind, ytterdörr och alla andra anslutna enheter. Tydliga symboler visar om dina portar är öppna eller stängda och om din ytterdörr är låst eller olåst.

### 3 Skapa Homeegram

Kombinera enkelt flera enskilda funktioner till smidiga Homeegram. Så kan du exempelvis öppna eller stänga din garageport eller infartsgrind med en knapptryckning eller styra din entrédörr tillsammans med utebelysningen. Homeegrammen skapar du individuellt för din personliga användning av appen – alltså helt efter dina egna önskemål.

### 4 Internationell uppkoppling

Var du än befinner dig – i soffan, på kontoret eller på semester – har du hela tiden full kontroll över dina uppkopplade enheter och kan få push-notiser\* om att exempelvis ytterdörren har låsts upp via appen eller att rörelsedetektorn registrerar en person.

\* I kombination med motsvarande Homeegram

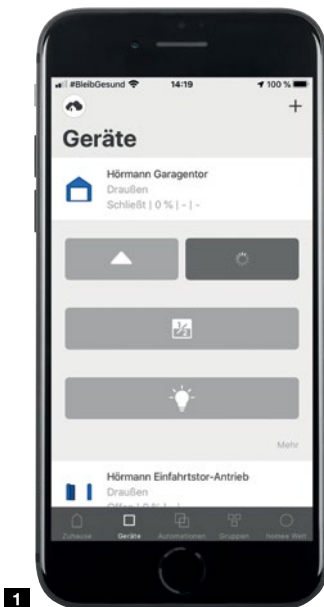

1

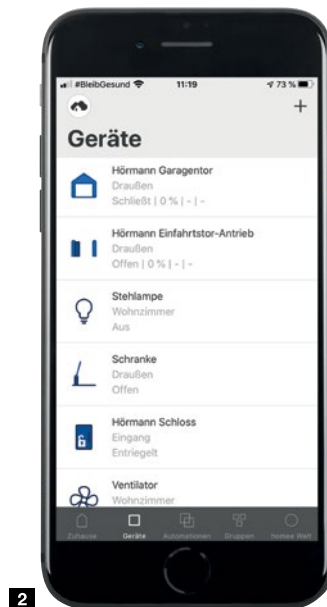

2

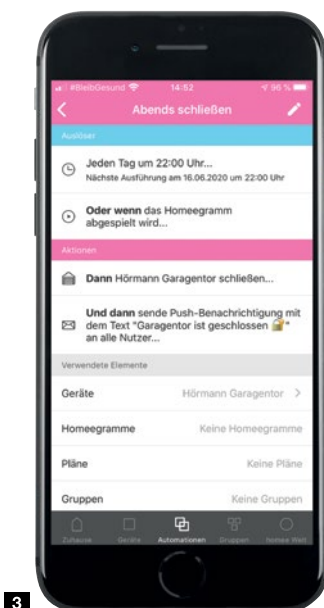

3



4

# Smarta hem

Hörmann homee

**UTÖKA DINA MÖJLIGHETER.** Smarta hem-enheten Hörmann homee Brain med trådlös BiSecur och WLAN som standard kan när som helst utökas med nya kuber för att lägga till fler radiosystem. Varje kub är ansvarig för en annan trådlös teknik och kan "prata" med andra enheter.

## ZigBee-radiosystem

Med Zigbee-kuben ansluter du framför allt smarta enheter för belysning från exempelvis Philips Hue eller IKEA TRÅDFRI.

## EnOcean-radiosystem

Radiosystemet är känt för sina batterifria enheter från till exempel AFRISO, Eltako eller Hoppe.

## Z-Wave-radiosystem

Med den här kuben kan du enkelt ansluta enheter från Abus, Eurotronic, Fibaro och Zipato.

## WLAN-radiosystem

Basen för ditt smarta hem ansluter många enheter från Netatmo Homematic, AVM FRITZ, Nuki. Det är som standard integrerat i Hörmann homee Brain och kan styras via smartphone-app och röststyrning (Alexa, Google Assistant, Apple Siri).

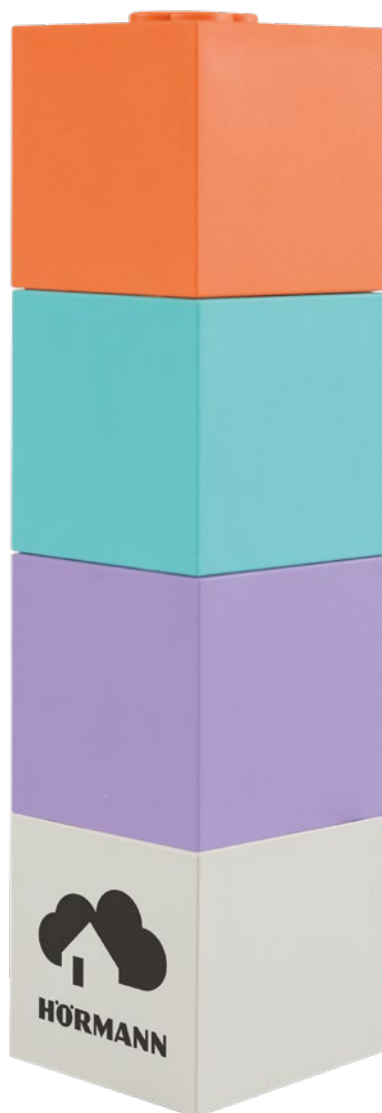

## SÄKERHET

t.ex. larmsystem och kameror, rök- och rörelsedetektorer, fönster- och dörrkontakter, rulljalousier och insynsskydd



## KOMFORT

t.ex. belysning, mottagare för eluttag, omkopplare



## ENERGISPARANDE

t.ex. termostater, väderstationer, regnsensorer



### homematic IP

IP-gateway med trådlös anslutning till Smarta hem-systemet



### DELTA DORE

Gateway med trådlös anslutning till Smarta hem-systemet



#### IT-WLAN-gateway

Integrerad invändig tryckknapp (impuls, ljus, delvis öppning) och gateway för röststyrning och styrning av Hörmann garageportsmotorer via Apple Home, Amazon Alexa\*, Google Home / Google Assistant\*, endast för inomhusbruk



#### WLAN-gateway

Gateway för röststyrning och styrning av Hörmann garageportsmotorer via Apple Home, Amazon Alexa\*, Google Home / Google Assistant\*, för inomhus- och utomhusbruk (kapslingsklass: IPX4)



Google Home is a trademark of Google LLC.  
WLAN-Gateway features Apple HomeKit technology for home management.  
Amazon, Alexa and all related logos are trademarks of Amazon.com, Inc. or its affiliates.

### KNX

Gateway för styrning via KNX-system



### LOXONE

Gateway för styrning via Loxone-system (HAP 1 HCP-adapter krävs inte)



\* Amazon Skill / Google Action "Hörmann Tor" krävs

# Smarta hem

Hörmann BlueSecur App

## GARAGEPORTMOTORER <sup>1)</sup>



Öppna grinden



Stäng grinden



Halvöppna



Impuls  
Öppna / Stäng



Ventilationsöppning



Drivenhetsbelysning

## INFARTSGRINDSMOTORER <sup>1)</sup>



Öppna grinden<sup>2)</sup>



Stäng grinden<sup>2)</sup>



Impuls  
Öppna / Stäng



Personpassage

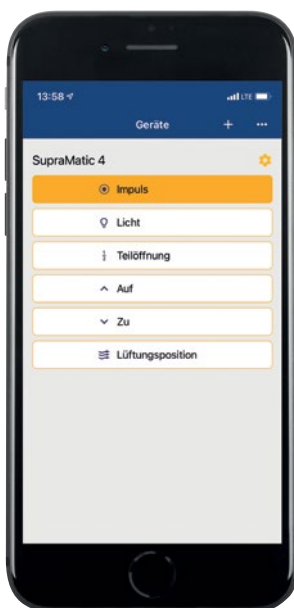

## DÖRRLÅS <sup>1)</sup>



Lås upp kortvarigt



Lås upp permanent

## MOTTAGARE <sup>1)</sup>



Koppla till



Koppla från

<sup>1)</sup> Funktionerna beror på portmotorn, låset eller mottagaren som används

<sup>2)</sup> med universaladapterkretskort UAP



**Endast hos Hörmann**  
 Europeiskt patent

## Hörmann BlueSecur

### Enkel installation

- Ladda ner Hörmann BlueSecur App
- Skanna QR-koden på portmotorn eller den externa mottagaren
- Automatisk överföring av manöverfunktioner till smartphone
- Individuell inställning av önskat antal funktioner av användaren **1**

### Smidig hantering

- Via smartphone (ingen handsändare eller annat manöverelement behövs)
- Du bestämmer själv mottagar- / enhetsnamn och namn på driftfunktionerna **2**
- Individuellt val av driftfunktioner per mottagare eller motor

### Individuell användaradministration

- En kostnadsfri användarnyckel ingår (med automatisk adminfunktion) **3**
- Extra, permanenta användarnycklar för överföring till fler smartphones kan laddas ner från AppStore eller Google Play **4**
- Användarnyckel (1 admin- eller användarnyckel)
- Användarnyckel (5 användarnycklar eller 1 admin- och 4 användarnycklar)

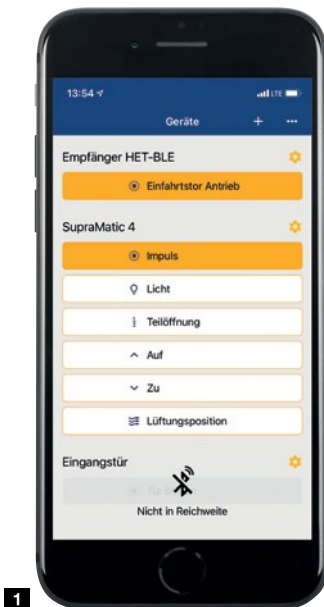

**1**

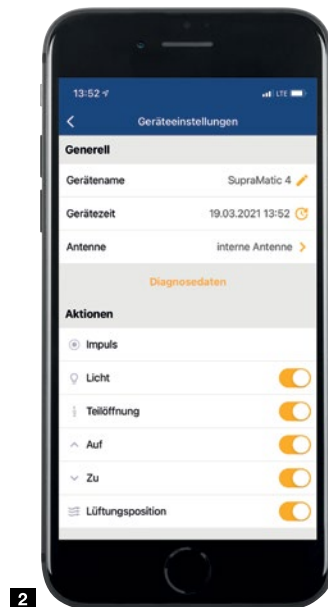

**2**

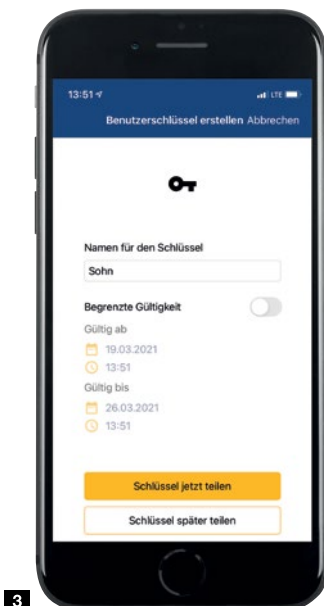

**3**

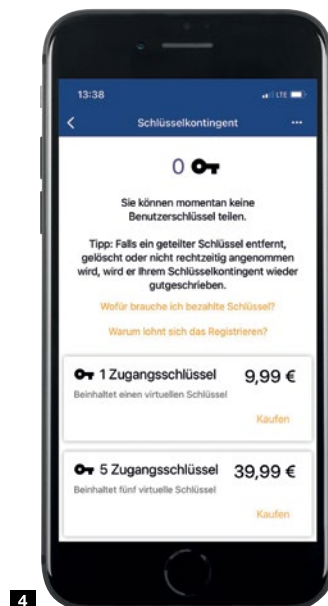

**4**

# Tillbehör

Handsändare



## HS 5 BS

4 knappfunktioner plus avläsningsknapp, högglansyta svart eller vit



## HS 5 BS

4 knappfunktioner plus avläsningsknapp, strukturerad yta svart matt



## HS 4 BS

4 knappfunktioner, strukturerad yta svart matt



## HS 1 BS

1 knappfunktion, strukturerad yta svart matt



## HSE 1 BS

1 knappfunktion, inkl. ögla för nyckelring, strukturerad yta svart matt



## HSE 4 BS

4 knappfunktioner, inkl. ögla för nyckelring, strukturerad yta svart matt med ändkåpor i krom eller plast



## HSE 4 BS

4 knappfunktioner, inkl. ögla för nyckelring  
Högblank yta med ändkåpor i krom, färger (bild från vänster): vit, antracitgrå, Frozen Grey, Classic Grey, Carbon, silver



## HSD 2-C BS

Högglansförokromad, 2 knappfunktioner, kan även användas som nyckelring



## HSZ 1 BS / HSZ 2 BS

1- och 2-knappsfunktion, placeras i bilens 12-voltsuttag



## HSI 3 BS

För styrning av upp till 3 portar, med extra stora knappar, robust hölje, kapslingsklass: IP 65



## Handsändarkontrollstation

Högblank yta i svart eller vitt, strukturerad yta svart matt, för HS 5 BS, HS 4 BS, HS 1 BS



## Handsändarhållare

För montering på vägg eller bilens solskydd, transparent, för HS 5 BS, HS 4 BS, HS 1 BS sowie HSE 1 BS und HSE 4 BS



**Kodlås  
FCT 3 BS**

3 funktioner, med knappbelysning, kan monteras infällt eller utanpåliggande, plastkåpa i ljusgrå RAL 7040 (även med 10 funktioner och fällbart lock, lackerad i vit aluminium RAL 9006)



**Kodlås  
FCT 10 BS**

10 funktioner, med knappbelysning och fällbart lock, kan monteras infällt eller utanpåliggande, plastkåpa lackerad i vit aluminium RAL 9006



**Trådlös fingerskanner  
FFL 25 BS**

2 funktioner, upp till 25 fingeravtryck, med fällbart lock, kan monteras infällt eller utanpåliggande, plastkåpa lackerad i vit aluminium RAL 9006



**Invändig tryckknapp  
FIT 1 BS**

Med 1 knappfunktion med stor knapp för enkel hantering, plastkåpa i vit RAL 9010



**Invändig tryckknapp  
FIT 4 BS**

4 knappfunktioner, plastkåpa i vit RAL 9010



**Invändig tryckknapp  
FIT 5 BS**

4 funktioner plus avläsningsknapp, plastkåpa i vit RAL 9010



**Invändig tryckknapp  
FIT 2-1 BS**

2 funktioner, anslutningsmöjlighet för max 2 manöverelement via kabel t.ex. nyckelbrytare, plastkåpa i vit RAL 9010

## Invändig tryckknapp



**Sändare för infälld montering**  
2 funktioner, för infälld montering, central installation inomhus med fritt synfält till garageporten

**HSU 2 BS:** för kopplingsdosor med 55 mm Ø med anslutning till husets elnät

**FUS 2 BS:** för kopplingsdosor med 55 mm Ø inkl. 1,5 V batteri



**Invändig tryckknapp IT 1b-1**  
Stor, belyst knapp för enkel öppning av porten, plastkåpa i vit RAL 9010



**Invändig tryckknapp IT 3b-1**  
Stor knapp, med belyst cirkel för portöppning, knappar för manövrering av drivenhetsbelysning och frånkoppling av radiosystemet, plastkåpa i vit RAL 9010



**Trådlös beröringsfri brytare  
FSR 1 BS**

1 funktion, driftspänning 230 V  
**Trådlös beröringsfri brytare  
HTR 1-230**

1 funktion, reläutgång för anslutning till en brytarkabel, driftspänning: 230 V  
**Trådlös beröringsfri brytare  
HTR 1-24**

Samma funktion som HTR 1-230, driftspänning 24 V

# Tillbehör

## Utvändiga brytare

---



### Transponderlås

#### TTR 1000-1

1 funktion, programmering av 1000 nycklar, 1 nyckel och 1 kort i leveransomfattningen (fler kan fås på begäran), kåpa av pressgjuten zink i vit aluminium RAL 9006



### Kodlås

#### CTP 3-1

3 funktioner, med upplysta symboler och beröringskänslig svart pekyta, kåpa av pressgjuten zink i vit aluminium RAL 9006



### Kodlås

#### CTR 1b-1 / 3b-1

1 resp. 3 funktioner, plastkåpa i ljusgrå RAL 7040



### Utvärderingsenhet

ingår i leveransomfattningen för TTR 1000-1, CTP 3-1, CTR 1b-1 / 3b-1  
Monteras inne i garaget med kabelanslutning till brytaren



### Kodlås

#### CTV 3-1

3 funktioner, mycket robust med metallknappsats, kåpa i pressgjuten zink i vit aluminium RAL 9006 med skydd i rostfritt stål



### Fingerskanner

#### FL 150

2 funktioner, styrning med hjälp av fingeravtryck, kan lagra upp till 150 fingeravtryck, kåpa av pressgjuten zink i vit aluminium RAL 9006 med skydd i rostfritt stål



### Nyckelbrytare

#### STUP 50 / STAP 50

I infällt och utanpåliggande utförande, inkl. 3 nycklar, kåpa av pressgjuten zink i vit aluminium RAL 9006 med skydd av rostfritt stål (bild från vänster)



### Nyckelbrytare

#### ESU 40 / ESA 40

I infällt och utanpåliggande utförande, inkl. 3 nycklar, kåpa av pressgjuten zink i vit aluminium RAL 7040 med skydd av rostfritt stål (bild från vänster)

## Sensorer

---



### Fuktsensor HKS i inomhus

För att övervaka luftfuktigheten i garaget och ventilera automatiskt, plastkåpa i vit RAL 9010



### Utomhussensor HKS A

För att mäta luftfuktigheten utomhus, plastkåpa i vit RAL 9010



## Trådlös mottagare, adapterkretskort, extra relä

---



### Trådlöst uttag FES 1-1 BS

För till- och fränkoppling av belysning och andra enheter, upp till 2000 W, samt styrning (impuls) av motorer från andra tillverkare, plastkåpa i vit RAL 9010 rent vitt, kompatibelt med Hörmann homee



### Bluetooth-mottagare HET-BLE

För styrning via Hörmann BlueSecur App, impulsstyrning av motorer för garage- och infartsgrindar (serie 1 – 3 samt externa portmotorer), elslutbleck till entrédörrar och dörröppnare



### Fjärrmottagare HEU 2 BS

För styrning av 2 mottagare, för infällda dosor med 55 mm Ø med anslutning till husets elnät, kompatibel med Hörmann homee



### Fjärrmottagare HER 1

1, 2 eller 4 kanaler för styrning av en extra ytterbelysning eller garageport (av annat fabrikat) med trådlösa tillbehör från Hörmann, kompatibel med Hörmann homee



### Fjärrmottagare ESE

Extern mottagare för att utöka räckvidden



### Extra relä HOR

För styrning av garagebelysning eller ett signalljus



### Universaladapterkretskort UAP

För att utöka funktionen, t.ex. riktningval (Öppna / Stopp / Stäng), styrning av drivenhetsbelysning och delöppningsfunktion

## Fotoceller

---



### Enkel fotocell EL 101

Som extra säkerhetsanordning för alla garageportsmotorer, ansluts via kabel (till portmotorn)



### Enkel fotocell EL 301

Som extra säkerhetsanordning för alla motorer till garageportar och infartsgrindar, ansluts via kabel (till portmotorn) max. portbredd 6 – 8 m



### Enkel fotocell EL 71-B

Som extra säkerhetsanordning för grindmotorerna RotaMatic, VersaMatic och LineaMatic, spänningsmatning via batteri eller kabel, max. grindbredd 20 m (vid batteridrift 10 m)

# Tillbehör

## Nödströmsförsörjning, nödfrikoppling

---

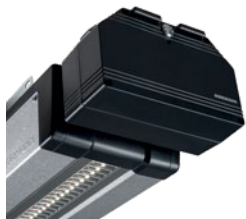

### Nödbatteriet HNA för garageportsmotorer

Denna nödströmsförsörjning kompenserar vid strömavbrott på upp till 18 timmar och max. 5 portcykler. Nödbatteriet laddas igen automatiskt under normal drift. Alla aktuella garageportsmotorer från Hörmann kan kompletteras med nödbatteriet.



### Nödbatteriet HNA Outdoor för grindmotorer

Slaggrindsmotorerna RotaMatic och VersaMatic och skjutgrindsmotorn LineaMatic kan även utrustas med en nödförsörjning för överbrygning vid strömavbrott. Kan monteras på en vägg eller i marken.



### Nödfrikoppling för vipp- och takskjutportar med handtag

För vipp- och takskjutportar med handtag kan nödfrikopplingen även manövreras med porthandtaget. Porten öppnas då med en vajer från insidan. Nödfrikopplingshandtaget med lås kan integreras i husets låssystem (handtag till en takskjutport på bilden).



### Nödfrikoppling för takskjutportar utan handtag

Låset för nödfrikoppling, med den diskreta runda cylindern (kan inte integreras i husets låssystem), låser upp garageporten och kan utan problem användas vid ett nödfall.

---

## Solmodul



### Solmodul för garageportsmotorn ProMatic 4 Akku

ca 40 dagars användningstid\*;  
vikt 8,8 kg;  
mått 330 x 220 x 115 mm

---

## Täckskydd



### Täckskydd mot droppande vatten för garageportsmotorerna SupraMatic och ProMatic

För att skydda portmotorn mot inträngande vatten, om den till exempel monterats i en carport. Portmotorns kapslingsklass i kombination med täckskyddet: IP X1

\* Vid 5 portcykler per dag i genomsnitt och en omgivningstemperatur på +20 °C

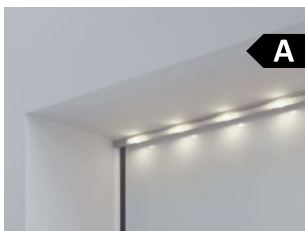

### LED-ljuslist för portar

Neutralt vitt ljus, instickssystem med anpassbar längd, monteras i överstycket (bild) eller portbladets nederkant



### LED-ljusmoduler

Varmt vitt eller neutralt vitt ljus, dekorpanel i aluminium som tillval (bild från vänster)



### Monteringstolpe för belysning

#### SLS-K

Med LED-ljusmodul  
Höjd 550 mm

#### SLS-L

Med LED-ljusmodul och dekorsektion  
Höjd 1080 mm  
(bild från vänster)



### Säkerhetsmonteringsstolpe





#### STL

Basutförande med plats för en fotocell, höjd 550 mm  
Utförande för två fotoceller som tillval

Utförande för en fotocell som tillval och LED-ljusmodul (bild från vänster)

# Tekniska data

Garageportsmotorerna SupraMatic, ProMatic

		 BiSecur SupraMatic 4 E	 BiSecur SupraMatic 4 P	 BiSecur ProMatic 4	 BiSecur ProMatic 4 Akku
<b>Portcykler (öppna / stäng)</b>	Per dag / timme	25 / 10	50 / 10	25 / 10	5 / 2
<b>Lämplighet</b>	Portar med gångdörrar / träportar	● / ●	● / ●	● / ●	● / ●
	Portbredd max.	5500 mm	6000 mm	5000 mm	4000 mm
	Portbladsyta max.	13,75 m <sup>2</sup>	15,00 m <sup>2</sup>	11,25 m <sup>2</sup>	9 m <sup>2</sup>
<b>Motordata</b>	24 V likströms växelmotor	●	●	●	●
	Nätanslutning	230 V till 240 V växelspanning			Se inbyggnadsdata
	Effektförbrukning	0,2 kW	0,2 kW	0,2 kW	
	Drag- och tryckkraft	650 N	750 N	600 N	500 N
	Kortvarig toppkraft	800 N	1000 N	750 N	600 N
	Öppningshastighet max.	25 cm/s <sup>1)</sup>	28 cm/s <sup>1)</sup>	20 cm/s <sup>1)</sup>	16 cm/s
	Standby	< 1 watt	< 1 watt	< 1 watt	< 0,2 watt
	Hus	Rostfritt stål och plast, förzinkad bottenplatta i stål		Plast, förzinkad bottenplatta i stål	
	Temperaturområde	-20 °C till +60 °C			-15 °C till +45 °C
	Kapslingsklass	Endast för torra utrymmen			
<b>Styreelektronik</b>	Indikering	Dubbel 7-segmentsdisplay		LED	
	Manövrering och programmering	Manöverelement med knappar		På motorkåpan	
	Impulssekvensstyrning	●	●	●	●
	Inställbar kraftbegränsning	●	●	●	●
	Mjukstart och mjukstopp kan ställas in	●	●	-	-
	Remavlastning kan ställas in	●	●	●	●
	Drivenhetsbelysning, delöppning och ventilationsposition kan ställas in	●	●	●	●
	Automatisk stängning kan ställas in	5 – 300 s	5 – 300 s	30 – 180 s	30 – 180 s
	Automatisk stängning och delöppning kan ställas in	5 s – 240 min	5 s – 240 min	-	-
	Drivenhetsbelysning kan ställas in / förinställd	30 – 600 s / 60 s	30 – 600 s / 60 s	- / 120 s	- / 120 s
Snabbgående öppningsfunktion	●	●	●	●	
<b>Utrustning</b>	Handsändare (868 MHz)	HSE 4 BS (svart greppvänlig yta med ändkåpor av krom)		HSE 4 BS (svart greppvänlig yta med ändkåpor av plast)	
	Integrerad mottagare (868 MHz)	Tvåvägs 5-kanalsmottagare BS			
	Bluetooth-mottagare	●	●	○ <sup>2)</sup>	○ <sup>2)</sup>
	LED-belysning / LED-löpljus	20 LED / -	30 LED / ●	10 LED / -	10 LED / -
	Anslutning för fotocell / stängningskantsäkring	● / ●	● / ●	● / ●	● / ●
	Anslutning för externa manöverelement	●	●	●	●
	Anslutning för nödbatteri	●	●	●	●
	Snabbupplåsning manövreras inifrån	●	●	●	●
	Anslutningskabel med europakontakt	●	●	●	●
	Inbrottsförebyggande uppskjutningsspärr	●	●	●	●
Universalbeslag för vipp- och takskjutportar	●	●	●	●	

<sup>1)</sup> vid takskjutport

<sup>2)</sup> i kombination med mottagaren HET-BLE

● = Standard  
○ = Tillval

Mått i mm

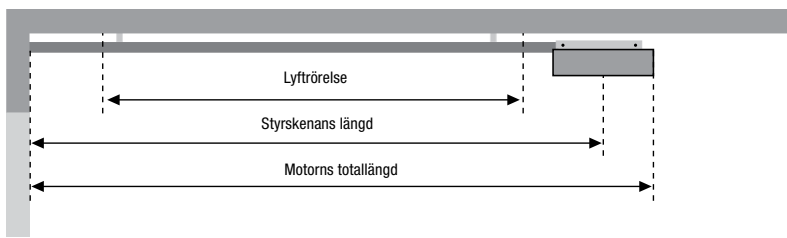

Skentyp	Totallängd	Styrskenans längd	Lyftrörelse
<b>K</b> Kort skena	3200	2975	2475
<b>M</b> Medellång skena	3450	3225	2725
<b>L</b> Lång skena	4125	3900	3400

Användningsområde för skenor i garageportar från Hörmann	Höjd
<b>K</b> Berry-vippor Taksjutportar med N-beslag Taksjutportar med Z-, L- och H-beslag	upp till 2500 upp till 2250 upp till 2125
<b>M</b> Berry-vippor Taksjutportar med N-beslag Taksjutportar med Z-, L- och H-beslag	upp till 2750 upp till 2500 upp till 2375
<b>L</b> Taksjutportar med N-, Z-, L- och H-beslag	upp till 3000

Observera lyftrörelsen för andra portfabrikat!

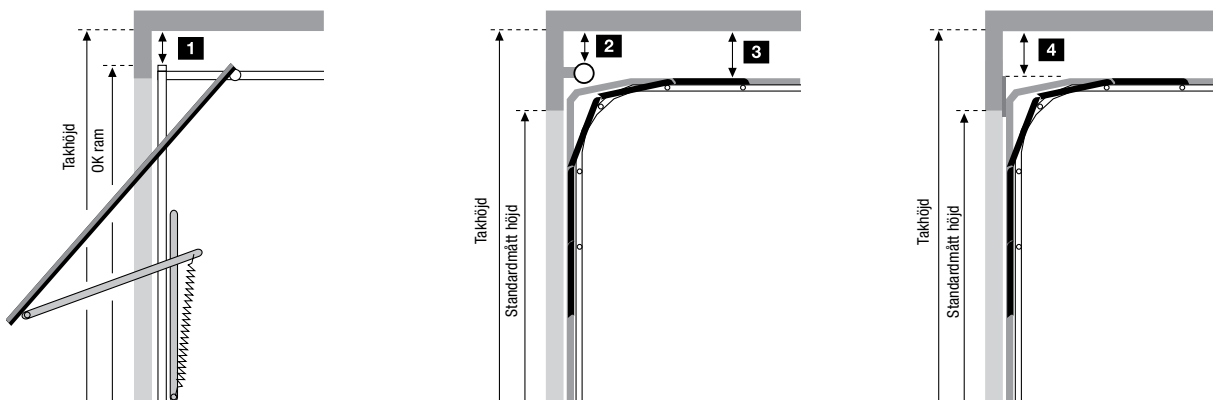

### Nödvändigt fritt utrymme





1 Berry-vippor		2 Taksjutportar med torsionsfjäderteknik		4 Taksjutportar med dragfjäderteknik	
N80	0	Med N-beslag Takhöjd = standardmått höjd + 210	0	Med Z-beslag Takhöjd = standardmått höjd + 115	15
N80, motiv 905, motiv 941 eller med träfyllning	15	Med H-beslag	0		
DF98, DF95, DF80	65				
		3 Taksjutportar med torsionsfjäderteknik		Andra portfabrikat	
		Med L-beslag Takhöjd = standardmått höjd + 115	15	Mellan den högsta punkten vid portörelse och taket	30

### Observera:

Vid isolerade portar som utsätts för stark sol ska portmotorn monteras 40 mm högre på grund av risken för böjning i portsektionerna. Alla mått är minimimått i mm.

# Tekniska data

## Slaggrindsmotorer RotaMatic

		 BiSecur RotaMatic	 BiSecur RotaMatic P	 BiSecur RotaMatic PL	 BiSecur RotaMatic Akku Solar
<b>Portcykler (öppna / stäng)</b>	Per dag / timme	20 / 5	40 / 10	40 / 10	5 / 2
<b>Lämplighet</b>	Porthöjd max.	2000 mm	2000 mm	2000 mm	2000 mm
	Flygelbredd min. – max.	1000 – 2500 mm	1000 – 2500 mm	1500 – 4000 mm	1000 – 2500 mm
	Flygelvikt max.	220 kg	400 kg	400 kg	120 kg
<b>Motordata</b>	Motor	24 V likströms växelmotor			
	Nätanslutning	230 V till 240 V växelspanning, 50 Hz			
	Spindelhastigheter max.	ca 25 mm/s	ca 25 mm/s	ca 25 mm/s	ca 15 mm/s
	Nominell kraft	440 N	540 N	540 N	220 N
	Drag- / tryckkraft max.	2200 N	2700 N	2700 N	1100 N
	Standby	< 1 watt	< 1 watt	< 1 watt	< 0,4 watt
	Hus	Aluminium / väderbeständig plast	Aluminium / pressgjuten zink / väderbeständig plast		Aluminium / väderbeständig plast
	Temperaturområde	-20 °C till +60 °C			-15 °C till +45 °C
	Kapslingsklass	IP 44	IP 44	IP 44	IP 44
	<b>Styreelektronik</b>	Kapslingsklass (separat styrenhetskåpa)	IP 65	IP 65	IP 65
Impulssekvensstyrning		●	●	●	●
Kraftbegränsning		●	●	●	●
Mjukstart och mjukstopp		●	●	●	●
Automatisk stängning kan ställas in		●	●	●	●
Antal skyddsanordningar som kan anslutas		3	3	3	3
<b>Ändläge</b>	Portstängning	Kan ställas in med integrerad ändlägesbrytare eller ändanslag			
	Portöppning	Kan programmeras (dvs. ändanslag behövs intel)			
<b>Utrustning</b>	Handsändare (868 MHz)	HSE 4 BS (svart greppvänlig yta med ändkåpor av plast)			
	Integrerad mottagare (868 MHz)	Tvåvägs 5-kanalsmottagare			
	Avläsning av portposition				●
	Bluetooth-mottagare				○*
<b>Elektrisk anslutning</b>	Nåttillledning	230 V, NYY 3 × 1,5 mm <sup>2</sup> (på plats, max. längd 30 m)			
	Motorkabel	NYY 5 × 1,5 mm <sup>2</sup> (på plats)			
	Extra styrkabel	Alla kablar i markområdet NYY, t.ex. 5 × 1,5 mm <sup>2</sup> (på plats, max. längd 30 m)			
	Tillledning för ellås	NYY 3 × 1,5 mm <sup>2</sup> (på plats, max. längd 30 m) i markområdet H07RN-F 2 × 1 mm <sup>2</sup> på portbladet			

Alla kablar ska dras separat!

\* i kombination med mottagaren HET-BLE

● = Standard  
○ = Tillval

Mått i mm

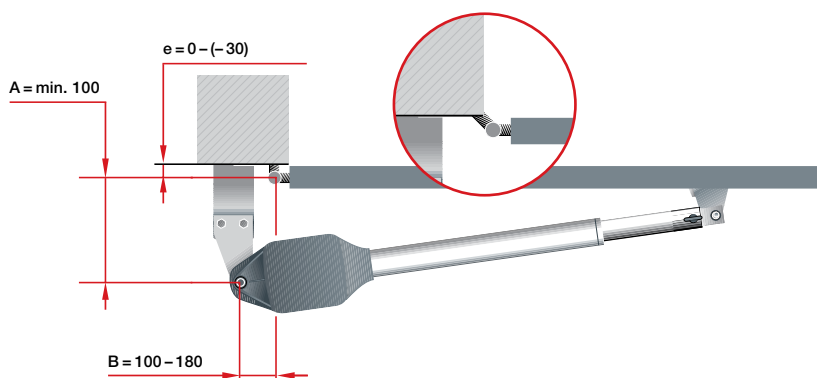
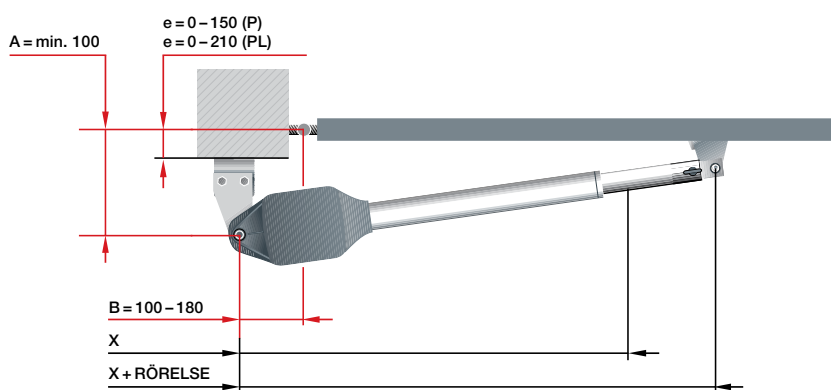

Inbyggndssituation  
port som öppnas utåt

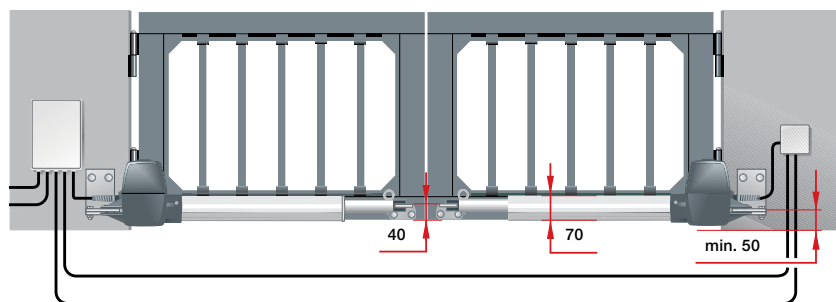
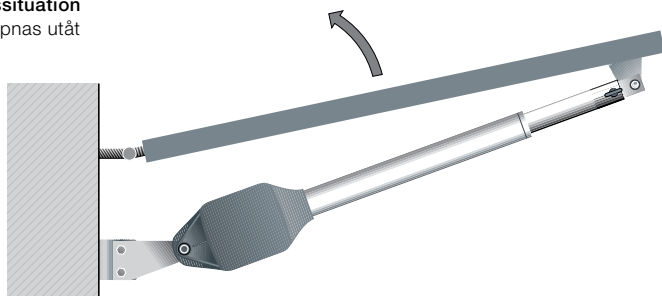

Mått i mm

## RotaMatic

Mått	X	X + rörelse
RotaMatic / RotaMatic P	720	1120
RotaMatic PL	820	1320

e = avstånd mellan portens vridpunkt och monteringsplatta

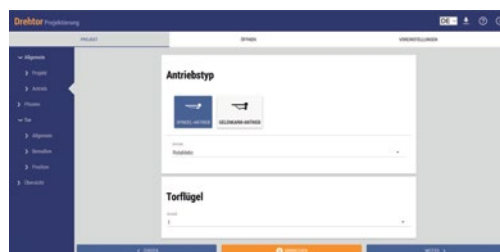
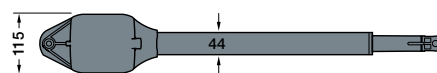
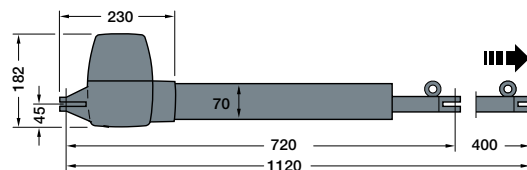

### För Hörmann partner



Med projekteringsprogrammet för slaggrindsmotorer får du hjälp av Hörmann med planering och monteringsalternativ. Programmet hittar du på <https://dpp.hoermann.com>

### Observera:

För en optimal grindrörelse ska skillnaden mellan A-måttet och B-måttet vara max 40 mm. Alla illustrationer och uppgifter baseras på standardbeslag. Andra utrustningsvarianter finns.

# Tekniska data

## Slaggrindsmotor VersaMatic

		 VersaMatic	 VersaMatic P	 VersaMatic Akku Solar
<b>Portcykler (öppna / stäng)</b>	Per dag / timme	20 / 5	40 / 10	5 / 2
<b>Lämplighet</b>	Porthöjd max.	2000 mm	2000 mm	2000 mm
	Flygelbredd min. – max.	1000 – 2000 mm	1000 – 3000 mm	1000 – 2000 mm
	Flygelvikt max.	200 kg	300 kg	120 kg
<b>Motordata</b>	Motor	24 V likströms växelmotor		
	Nätanslutning	230 V till 240 V växelspanning, 50 Hz		Extrabatteri WA24 / solmodul
	Nominellt vridmoment	50 Nm	60 Nm	50 Nm
	Vridmoment max.	250 Nm	300 Nm	250 Nm
	Tomgångsvridmoment max.	ca 2,6 v/min	ca 2,7 v/min	ca 1,7 v/min
	Standby	< 1 watt	< 1 watt	< 0,4 watt
	Hus	Aluminium / pressgjuten zink / väderbeständig, glasfiberförstärkt plast		
	Temperaturområde	–20 °C till +60 °C		–15 °C till +45 °C
	Kapslingsklass	IP 44	IP 44	IP 44
	<b>Styreelektronik</b>	Kapslingsklass (separat styrenhetskåpa)	IP 65	IP 65
Impulssekvensstyrning		●	●	●
Kraftbegränsning		●	●	●
Mjukstart och mjukstopp		●	●	●
Automatisk stängning kan ställas in		●	●	●
Antal skyddsanordningar som kan anslutas		3	3	3
<b>Ändläge</b>	Portstängning	Kan ställas in med integrerad ändlägesbrytare eller ändanslag på plats		
	Portöppning	Kan ställas in med integrerad ändlägesbrytare (dvs. ändanslag på plats behövs inte!)		
<b>Utrustning</b>	Handsändare (868 MHz)	HSE 4 BS (svart greppvänlig yta med ändkåpor av plast)		
	Integrerad mottagare (868 MHz)	Tvåvägs 5-kanalsmottagare		
	Avläsning av portposition	●		
	Bluetooth-mottagare	○*		
<b>Elektrisk anslutning</b>	Nättillledning	230 V, NYY 3 × 1,5 mm <sup>2</sup> (på plats, max. längd 30 m)		
	Motorkabel	NYY 5 × 1,5 mm <sup>2</sup> (på plats)		
	Extra styrkabel	Alla kablar i markområdet NYY, t.ex. 5 × 1,5 mm <sup>2</sup> (på plats, max. längd 30 m)		
	Tillledning för ellås	NYY 3 × 1,5 mm <sup>2</sup> (på plats, max. längd 30 m) i markområdet H07RN-F 2 × 1 mm <sup>2</sup> på portbladet		

### Alla kablar ska dras separat!

\* i kombination med mottagaren HET-BLE

● = Standard  
○ = Tillval

Mått i mm



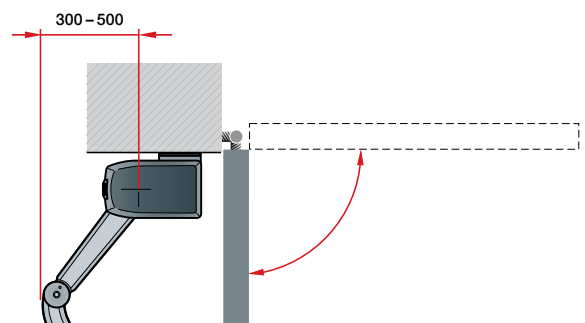
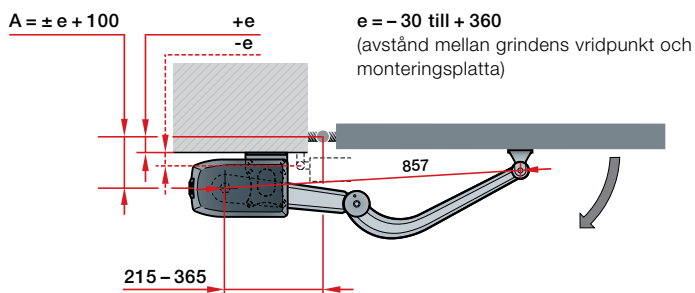
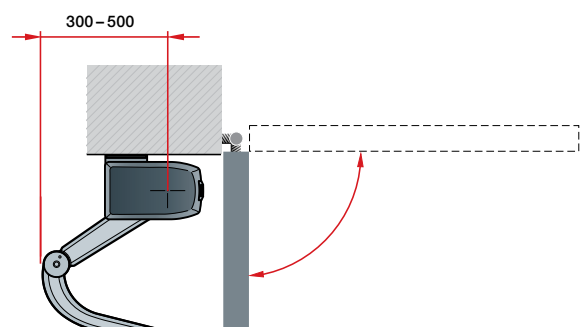
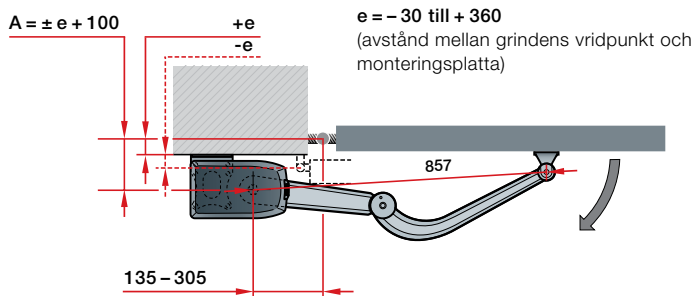
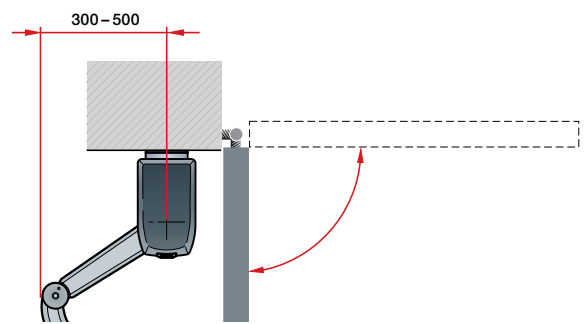
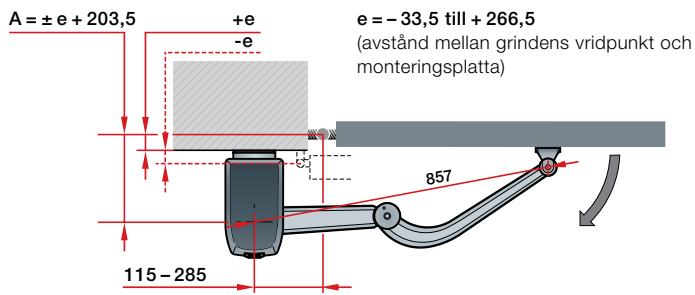

**Inbyggnadssituation**  
port som öppnas utåt

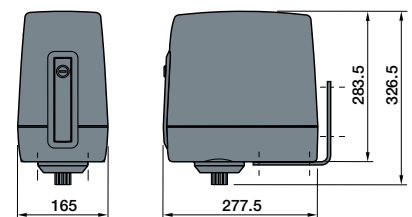
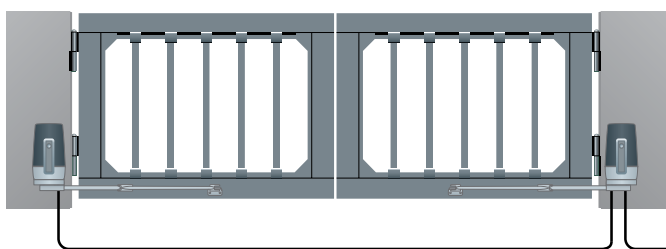
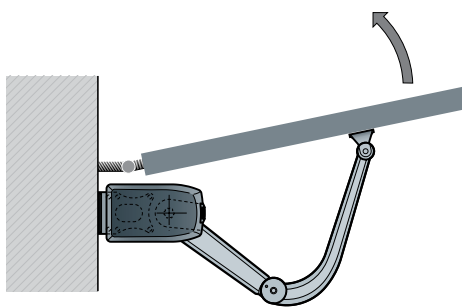



**Observera:**

Alla illustrationer och uppgifter baseras på standardbeslag. Andra utrustningsvarianter finns.

Mått i mm

# Tekniska data

## Skjutgrindsmotorer LineaMatic, STA 500 FU

		 BiSecur LineaMatic	 BiSecur LineaMatic P	LineaMatic H	 BiSecur LineaMatic Akku Solar	STA 500 FU
<b>Portcykler (öppna / stäng)</b>	Per dag / timme	20 / 5	40 / 10	40 / 10	5 / 2	100 / 10
<b>Lämplighet</b>	Porthöjd max.	2000 mm	2000 mm	3000 mm	2000 mm	3000 mm
	Portbredd min. – max.	800 – 6000 mm	800 – 8000 mm	800 – 10000 mm	800 – 6000 mm	1000 – 17000 mm
	Portvikt max. vid grindar med markstyrning För fribärande portar	300 kg 250 kg	500 kg 400 kg	800 kg 600 kg	200 kg 150 kg	2500 kg 1800 kg
<b>Motordata</b>	Motor	24 V likströms växelmotor				Växelströmsdriven växelmotor
	Nätanslutning	230 V till 240 V växelspanning, 50 Hz			Extrabatteri WA24 / solmodul	230 V till 240 V växelspanning, 50 Hz
	Rörelsehastigheter max.	ca 22 cm/s	ca 20 cm/s	ca 15 cm/s	ca 15 cm/s	ca 20 cm/s
	Nominell kraft	160 N	240 N	280 N	160 N	350 N
	Drag- och tryckkraft max.	800 N	1200 N	1400 N	800 N	2500 N
	Standby	< 1 watt	< 1 watt	< 1 watt	< 0,4 watt	< 2 watt
	Hus	Pressgjuten zink / väderbeständig plast				Väderbeständig plast
	Temperaturområde	-20 °C till +60 °C			-15 °C till +45 °C	-20 °C till +60 °C
	Kapslingsklass	IP 44	IP 44	IP 44	IP 44	IP 65
<b>Styreelektronik</b>	Styrningen integrerad i motorns hus	●	●	●	●	●
	Inställbar kraftbegränsning	●	●	●	●	●
	Mjukstart och mjukstopp kan ställas in	●	●	●	●	●
	Magnetisk ändlägesbrytare	●	●	●	●	
	Elektronisk portpositionsgivare					●
	Integrerad automatisk stängning	●	●	●	●	●
	Programmerbar personpassage	●	●	●	●	●
	Antal skyddsanordningar som kan anslutas	3	3	3	3	3
<b>Utrustning</b>	Handsändare (868 MHz)	HSE 4 BS (svart greppvänlig yta med ändkåpor av plast)		Utan fjärrstyrning	HSE 4 BS (svart greppvänlig yta med ändkåpor av plast)	Utan fjärrstyrning
	Integrerad mottagare (868 MHz)	Tvåvägs 5-kanalsmottagare			Tvåvägs 5-kanalsmottagare	
	Avläsning av portposition	●		○ <sup>1)</sup>	●	○ <sup>1)</sup>
	Bluetooth-mottagare			○ <sup>2)</sup>		
<b>Elektrisk anslutning</b>	Nättilledning	230 V, NYY 3 × 1,5 mm <sup>2</sup> (på plats)				
	Extra styrkabel	Alla kablar i markområdet NYY, t.ex. 5 × 1,5 mm <sup>2</sup>				
	Mått fundament	min. 440 × 300 × 800 mm (frostsäkert)				710 × 410 × 800 mm (frostsäkert)
	Tilledning	Tomrörets placering, se bild				

Alla kablar ska dras separat!

<sup>1)</sup> som tillval med ESE

<sup>2)</sup> i kombination med mottagaren HET-BLE

● = Standard  
○ = Tillval

Mått i mm

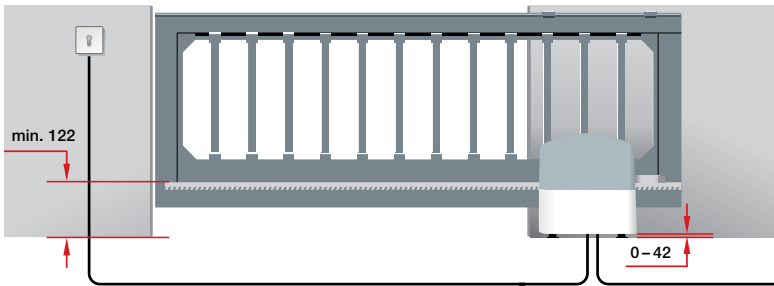
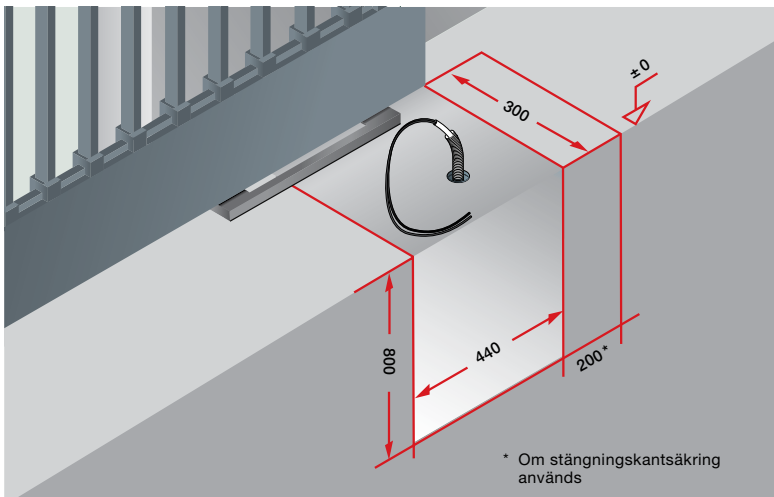

### LineaMatic

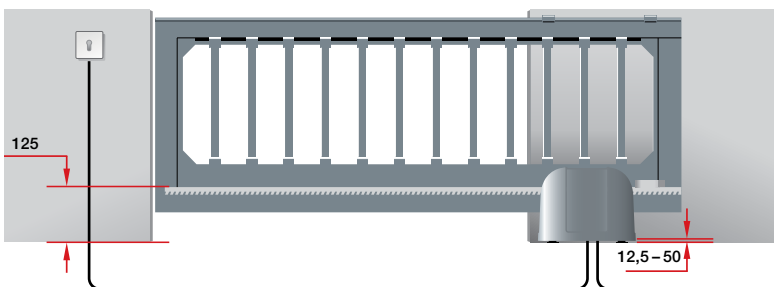
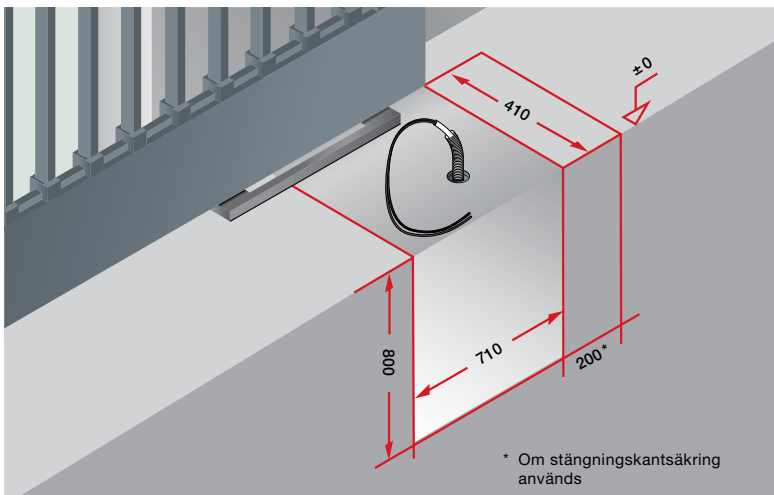
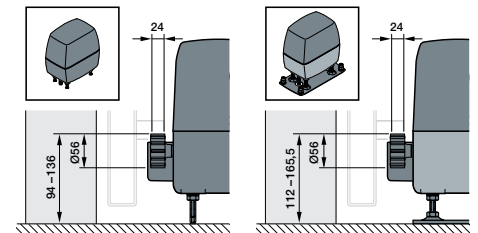
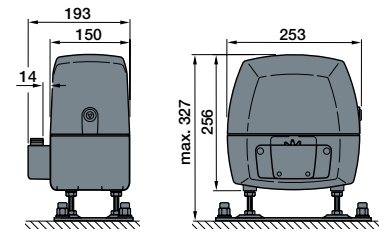

### STA 500 FU

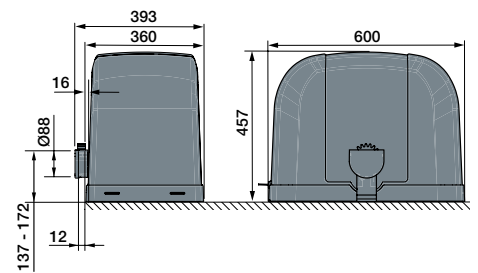

**Observera:**

För att motsvara kraven enligt DIN EN 13241 rekommenderas att en stängningskantsäkring används.

Mått i mm

# Upplev kvalitet från Hörmann för nybygge och modernisering

Välj bland beprövade lösningar och kombinera högklassiga produkter från Hörmann som fungerar perfekt tillsammans. På så sätt blir det enkelt att planera för nybygge eller modernisering. Lösningarna är noggrant avstämde mot varandra och gör ditt hem vackrare, säkrare och mer komfortabelt.

**GARAGEPORTAR. PORTMOTORER FÖR PORTAR OCH DÖRRAR. ENTRÉDÖRRAR. INNERDÖRRAR. STÅLDÖRRAR. KARMAR. FÖRVARINGSSYSTEM.**



Produkterna som visas har delvis specialutrustning och motsvarar inte alltid standardutförandet. De avbildade kulörerna och ytorna kan av trycktekniska skäl avvika något från verkligheten. Alla RAL-färgangivelser är baserade på motsvarande RAL-kulörer. Skyddad enligt lagen om upphovsrätt. Eftertryck, även delvis, endast med vårt tillstånd. Vi förbehåller oss rätten till ändringar.