



PMF

220 CE | 2000 CE

Robert Bosch Power Tools GmbH
70538 Stuttgart
GERMANY

www.bosch-pt.com

1 609 92A 83J (2022.07) TAG / 125



1 609 92A 83J

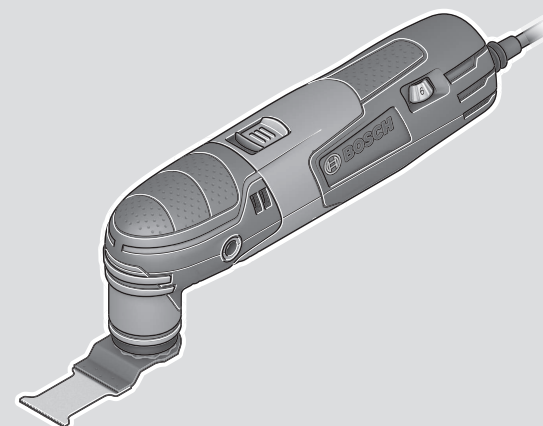

- de Originalbetriebsanleitung
- en Original instructions
- fr Notice originale
- es Manual original
- pt Manual original
- it Istruzioni originali
- nl Oorspronkelijke gebruiksaanwijzing
- da Original brugsanvisning
- sv Bruksanvisning i original
- no Original driftsinstruks
- fi Alkuperäiset ohjeet
- el Πρωτότυπο οδηγιών χρήσης
- tr Orijinal işletme talimatı
- ar دليل التشغيل الأصلي



Deutsch	Seite	6
English	Page	14
Français	Page	22
Español	Página	31
Portugués	Página	39
Italiano	Pagina	48
Nederlands	Pagina	56
Dansk	Side	64
Svensk	Sidan	72
Norsk	Side	79
Suomi	Sivu	87
Ελληνικά	Σελίδα	94
Türkçe	Sayfa	103
عربي	الصفحة	112

CE / UK I/i
CA

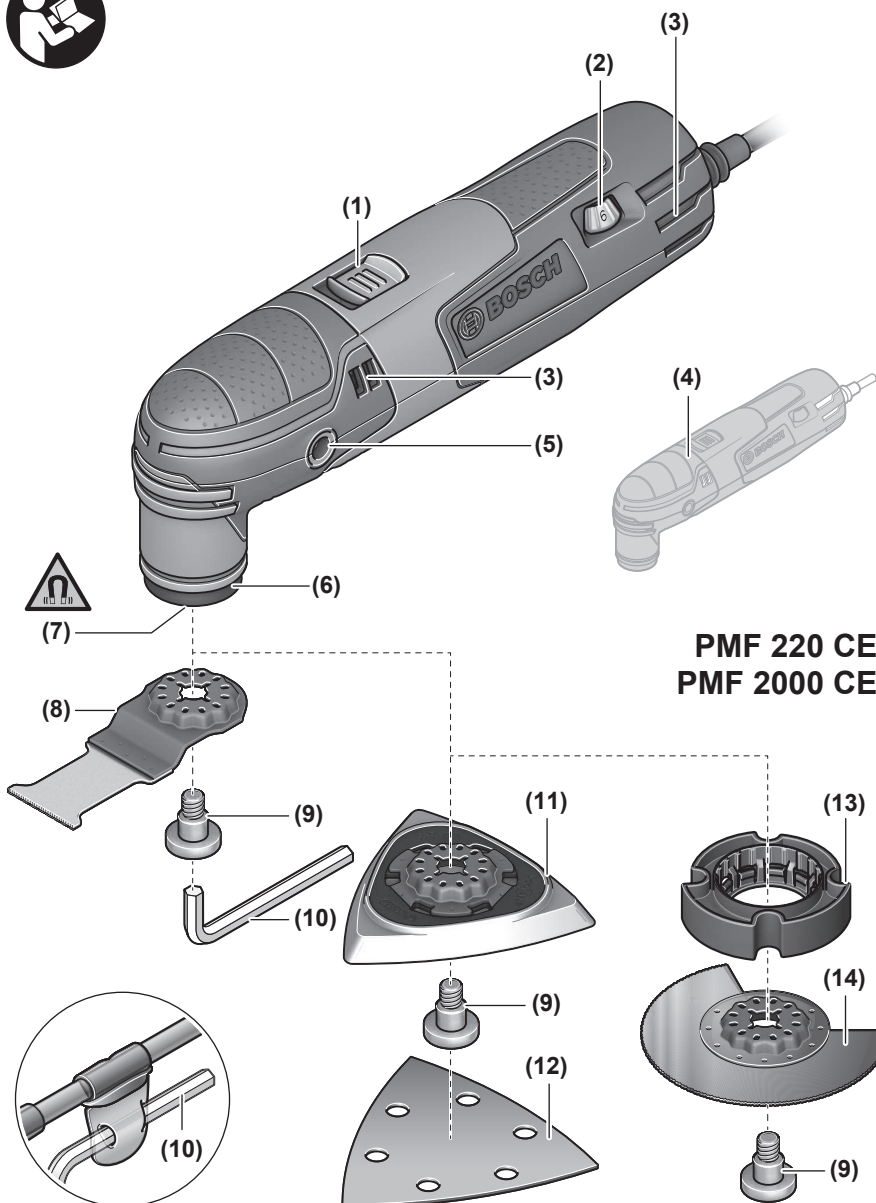

PMF 220 CE
PMF 2000 CE

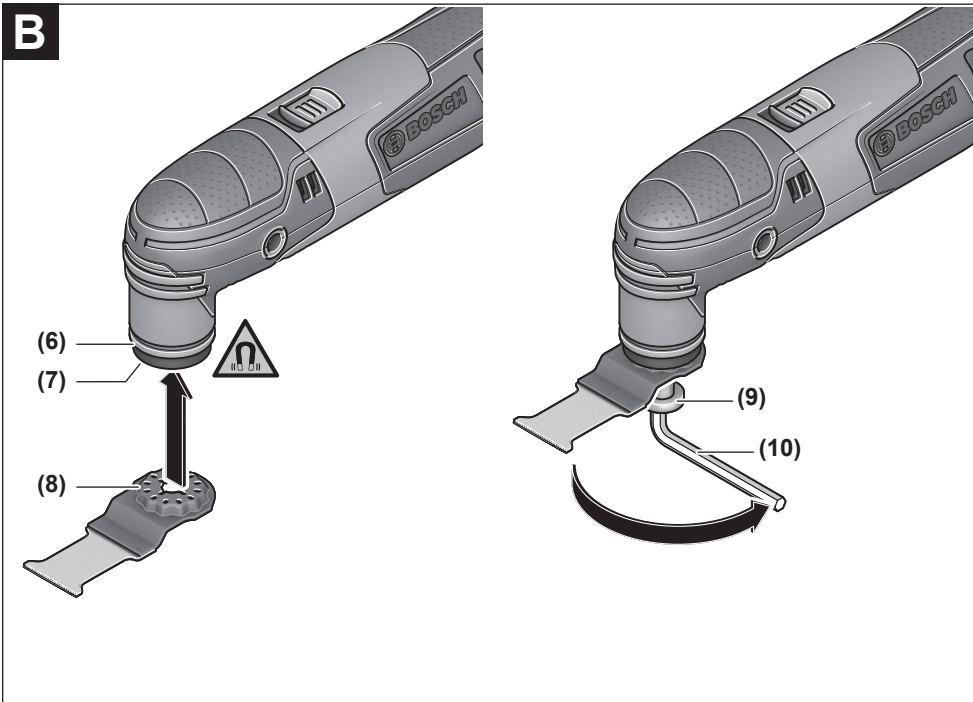
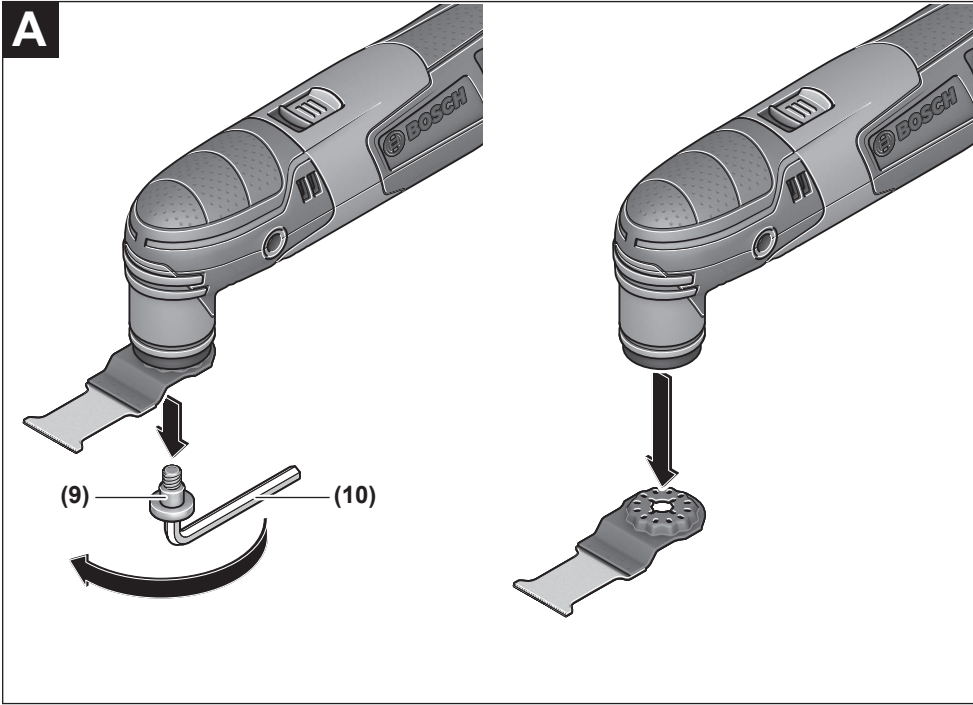

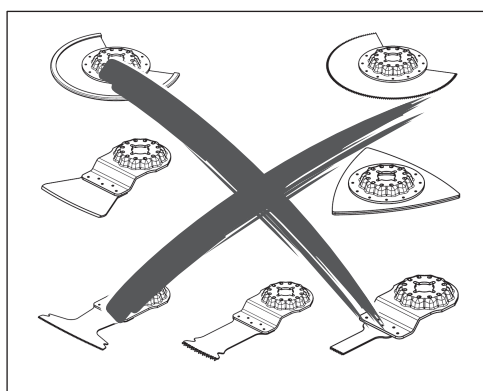
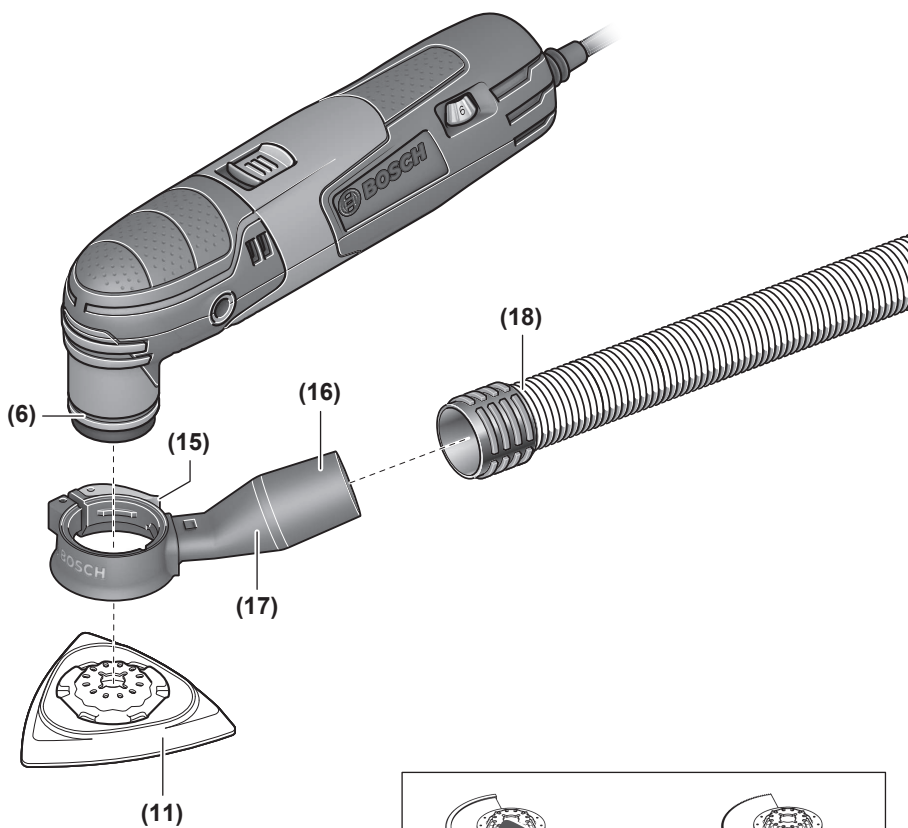
C

Deutsch

Sicherheitshinweise

Allgemeine Sicherheitshinweise für Elektrowerkzeuge

⚠️ WARNUNG Lesen Sie alle Sicherheitshinweise, Anweisungen, Gebildungen und technischen Daten, mit denen dieses Elektrowerkzeug versehen ist. Versäumnisse bei der Einhaltung der Sicherheitshinweise und nachfolgenden Anweisungen können elektrischen Schlag, Brand und/oder schwere Verletzungen verursachen.

Bewahren Sie alle Sicherheitshinweise und Anweisungen für die Zukunft auf.

Der in den Sicherheitshinweisen verwendete Begriff „Elektrowerkzeug“ bezieht sich auf netzbetriebene Elektrowerkzeuge (mit Netzleitung) und auf akkubetriebene Elektrowerkzeuge (ohne Netzleitung).

Arbeitsplatzsicherheit

- ▶ **Halten Sie Ihren Arbeitsbereich sauber und gut beleuchtet.** Unordnung oder unbeleuchtete Arbeitsbereiche können zu Unfällen führen.
- ▶ **Arbeiten Sie mit dem Elektrowerkzeug nicht in explosionsgefährdeter Umgebung, in der sich brennbare Flüssigkeiten, Gase oder Stäube befinden.** Elektrowerkzeuge erzeugen Funken, die den Staub oder die Dämpfe entzünden können.
- ▶ **Halten Sie Kinder und andere Personen während der Benutzung des Elektrowerkzeugs fern.** Bei Ablenkung können Sie die Kontrolle über das Elektrowerkzeug verlieren.

Elektrische Sicherheit

- ▶ **Der Anschlussstecker des Elektrowerkzeuges muss in die Steckdose passen. Der Stecker darf in keiner Weise verändert werden. Verwenden Sie keine Adapterstecker gemeinsam mit schutzgeerdeten Elektrowerkzeugen.** Unveränderte Stecker und passende Steckdosen verringern das Risiko eines elektrischen Schlages.
- ▶ **Vermeiden Sie Körperkontakt mit geerdeten Oberflächen wie von Rohren, Heizungen, Herden und Kühlschränken.** Es besteht ein erhöhtes Risiko durch elektrischen Schlag, wenn Ihr Körper geerdet ist.
- ▶ **Halten Sie Elektrowerkzeuge von Regen oder Nässe fern.** Das Eindringen von Wasser in ein Elektrowerkzeug erhöht das Risiko eines elektrischen Schlages.
- ▶ **Zweckentfremden Sie die Anschlussleitung nicht, um das Elektrowerkzeug zu tragen, aufzuhängen oder um den Stecker aus der Steckdose zu ziehen. Halten Sie die Anschlussleitung fern von Hitze, Öl, scharfen Kanten oder sich bewegenden Teilen.** Beschädigte oder verwickelte Anschlussleitungen erhöhen das Risiko eines elektrischen Schlages.

- ▶ **Wenn Sie mit einem Elektrowerkzeug im Freien arbeiten, verwenden Sie nur Verlängerungskabel, die auch für den Außenbereich geeignet sind.** Die Anwendung einer für den Außenbereich geeigneten Verlängerungsleitung verringert das Risiko eines elektrischen Schlages.
- ▶ **Wenn der Betrieb des Elektrowerkzeuges in feuchter Umgebung nicht vermeidbar ist, verwenden Sie einen Fehlerstromschutzschalter.** Der Einsatz eines Fehlerstromschutzschalters vermindert das Risiko eines elektrischen Schlages.

Sicherheit von Personen

- ▶ **Seien Sie aufmerksam, achten Sie darauf, was Sie tun, und gehen Sie mit Vernunft an die Arbeit mit einem Elektrowerkzeug. Benutzen Sie kein Elektrowerkzeug, wenn Sie müde sind oder unter dem Einfluss von Drogen, Alkohol oder Medikamenten stehen.** Ein Moment der Unachtsamkeit beim Gebrauch des Elektrowerkzeuges kann zu ernsthaften Verletzungen führen.
- ▶ **Tragen Sie persönliche Schutzausrüstung und immer eine Schutzbrille.** Das Tragen persönlicher Schutzausrüstung, wie Staubmaske, rutschfeste Sicherheitsschuhe, Schutzhelm oder Gehörschutz, je nach Art und Einsatz des Elektrowerkzeuges, verringert das Risiko von Verletzungen.
- ▶ **Vermeiden Sie eine unbeabsichtigte Inbetriebnahme. Vergewissern Sie sich, dass das Elektrowerkzeug ausgeschaltet ist, bevor Sie es an die Stromversorgung und/oder den Akku anschließen, es aufnehmen oder tragen.** Wenn Sie beim Tragen des Elektrowerkzeuges den Finger am Schalter haben oder das Gerät eingeschaltet an die Stromversorgung anschließen, kann dies zu Unfällen führen.
- ▶ **Entfernen Sie Einstellwerkzeuge oder Schraubenschlüssel, bevor Sie das Elektrowerkzeug einschalten.** Ein Werkzeug oder Schlüssel, der sich in einem drehenden Geräteteil befindet, kann zu Verletzungen führen.
- ▶ **Vermeiden Sie eine abnormale Körperhaltung. Sorgen Sie für einen sicheren Stand und halten Sie jederzeit das Gleichgewicht.** Dadurch können Sie das Elektrowerkzeug in unerwarteten Situationen besser kontrollieren.
- ▶ **Tragen Sie geeignete Kleidung. Tragen Sie keine weite Kleidung oder Schmuck. Halten Sie Haare und Kleidung fern von sich bewegenden Teilen.** Lockere Kleidung, Schmuck oder lange Haare können von sich bewegenden Teilen erfasst werden.
- ▶ **Wenn Staubabsaug- und -auffangeinrichtungen montiert werden können, sind diese anzuschließen und richtig zu verwenden.** Verwendung einer Staubabsaugung kann Gefährdungen durch Staub verringern.
- ▶ **Wiegen Sie sich nicht in falscher Sicherheit und setzen Sie sich nicht über die Sicherheitsregeln für Elektrowerkzeuge hinweg, auch wenn Sie nach vielfachem Gebrauch mit dem Elektrowerkzeug vertraut sind.** Achtloses Handeln kann binnen Sekundenbruchteilen zu schweren Verletzungen führen.

Verwendung und Behandlung des Elektrowerkzeugs

- ▶ **Überlasten Sie das Elektrowerkzeug nicht. Verwenden Sie für Ihre Arbeit das dafür bestimmte Elektrowerkzeug.** Mit dem passenden Elektrowerkzeug arbeiten Sie besser und sicherer im angegebenen Leistungsbereich.
- ▶ **Benutzen Sie kein Elektrowerkzeug, dessen Schalter defekt ist.** Ein Elektrowerkzeug, das sich nicht mehr ein- oder ausschalten lässt, ist gefährlich und muss repariert werden.
- ▶ **Ziehen Sie den Stecker aus der Steckdose und/oder entfernen Sie einen abnehmbaren Akku, bevor Sie Geräteeinstellungen vornehmen, Einsatzwerkzeuge wechseln oder das Elektrowerkzeug weglegen.** Diese Vorsichtsmaßnahme verhindert den unbeabsichtigten Start des Elektrowerkzeugs.
- ▶ **Bewahren Sie unbenutzte Elektrowerkzeuge außerhalb der Reichweite von Kindern auf. Lassen Sie keine Personen das Elektrowerkzeug benutzen, die mit diesem nicht vertraut sind oder diese Anweisungen nicht gelesen haben.** Elektrowerkzeuge sind gefährlich, wenn sie von unerfahrenen Personen benutzt werden.
- ▶ **Pflegen Sie Elektrowerkzeuge und Einsatzwerkzeug mit Sorgfalt. Kontrollieren Sie, ob bewegliche Teile einwandfrei funktionieren und nicht klemmen, ob Teile gebrochen oder so beschädigt sind, dass die Funktion des Elektrowerkzeuges beeinträchtigt ist. Lassen Sie beschädigte Teile vor dem Einsatz des Gerätes reparieren.** Viele Unfälle haben ihre Ursache in schlecht gewarteten Elektrowerkzeugen.
- ▶ **Halten Sie Schneidwerkzeuge scharf und sauber.** Sorgfältig gepflegte Schneidwerkzeuge mit scharfen Schneidkanten verklemmen sich weniger und sind leichter zu führen.
- ▶ **Verwenden Sie Elektrowerkzeug, Zubehör, Einsatzwerkzeuge usw. entsprechend diesen Anweisungen. Berücksichtigen Sie dabei die Arbeitsbedingungen und die auszuführende Tätigkeit.** Der Gebrauch von Elektrowerkzeugen für andere als die vorgesehenen Anwendungen kann zu gefährlichen Situationen führen.
- ▶ **Halten Sie Griffe und Griffflächen trocken, sauber und frei von Öl und Fett.** Rutschige Griffe und Griffflächen erlauben keine sichere Bedienung und Kontrolle des Elektrowerkzeugs in unvorhergesehenen Situationen.

Service

- ▶ **Lassen Sie Ihr Elektrowerkzeug nur von qualifiziertem Fachpersonal und nur mit Original-Ersatzteilen reparieren.** Damit wird sichergestellt, dass die Sicherheit des Elektrowerkzeugs erhalten bleibt.

Sicherheitshinweise für Multifunktionswerkzeuge

- ▶ **Halten Sie das Elektrowerkzeug an den isolierten Griffflächen, wenn Sie Arbeiten ausführen, bei denen das Einsatzwerkzeug verborgene Stromleitungen oder die eigene Anschlussleitung treffen kann.** Der Kontakt mit einer spannungsführenden Leitung kann auch

metallene Geräteteile unter Spannung setzen und zu einem elektrischen Schlag führen.

- ▶ **Befestigen und sichern Sie das Werkstück mittels Zwingen oder auf andere Art und Weise an einer stabilen Unterlage.** Wenn Sie das Werkstück nur mit der Hand oder gegen Ihren Körper halten, bleibt es labil, was zum Verlust der Kontrolle führen kann.
- ▶ **Verwenden Sie das Elektrowerkzeug nur für Trockenschliff.** Das Eindringen von Wasser in ein Elektrowerkzeug erhöht das Risiko eines elektrischen Schlages.
- ▶ **Achtung Brandgefahr! Vermeiden Sie eine Überhitzung des Schleifgutes und des Schleifers. Entleeren Sie vor Arbeitspausen stets den Staubbehälter.** Schleifstaub im Staubsack, Microfilter, Papiersack (oder im Filtersack bzw. Filter des Staubsaugers) kann sich unter ungünstigen Bedingungen, wie Funkenflug beim Schleifen von Metallen, selbst entzünden. Besondere Gefahr besteht, wenn der Schleifstaub mit Lack-, Polyurethanresten oder anderen chemischen Stoffen vermischt ist und das Schleifgut nach langem Arbeiten heiß ist.
- ▶ **Halten Sie die Hände vom Sägebereich fern. Greifen Sie nicht unter das Werkstück.** Bei Kontakt mit dem Sägeblatt besteht Verletzungsgefahr.
- ▶ **Reinigen Sie regelmäßig die Lüftungsschlitze Ihres Elektrowerkzeugs.** Das Motorgebläse zieht Staub in das Gehäuse, und eine starke Ansammlung von Metallstaub kann elektrische Gefahren verursachen.
- ▶ **Verwenden Sie geeignete Suchgeräte, um verborgene Versorgungsleitungen aufzuspüren, oder ziehen Sie die örtliche Versorgungsgesellschaft hinzu.** Kontakt mit Elektroleitungen kann zu Feuer und elektrischem Schlag führen. Beschädigung einer Gasleitung kann zur Explosion führen. Eindringen in eine Wasserleitung verursacht Sachbeschädigung oder kann einen elektrischen Schlag verursachen.
- ▶ **Halten Sie das Elektrowerkzeug beim Arbeiten fest mit beiden Händen und sorgen Sie für einen sicheren Stand.** Das Elektrowerkzeug wird mit zwei Händen sicherer geführt.
- ▶ **Tragen Sie beim Wechsel der Einsatzwerkzeuge Schutzhandschuhe.** Einsatzwerkzeuge werden bei längerem Gebrauch warm.
- ▶ **Schaben Sie keine angefeuchteten Materialien (z.B. Tapeten) und nicht auf feuchtem Untergrund.** Das Eindringen von Wasser in ein Elektrowerkzeug erhöht das Risiko eines elektrischen Schlages.
- ▶ **Behandeln Sie die zu bearbeitende Fläche nicht mit lösungsmittelhaltigen Flüssigkeiten.** Durch die Erwärmung der Werkstoffe beim Schaben können giftige Dämpfe entstehen.
- ▶ **Seien Sie beim Umgang mit Schaber und Messer besonders vorsichtig.** Die Werkzeuge sind sehr scharf, es besteht Verletzungsgefahr.



Bringen Sie den Magnet nicht in die Nähe von Implantaten oder sonstigen medizinischen Geräten, wie z.B. Herzschrittmacher oder Insulinpumpe. Durch den Magnet wird ein Feld erzeugt, das die Funktion von Implantaten oder medizinischen Geräten beeinträchtigen kann.

- **Halten Sie das Elektrowerkzeug fern von magnetischen Datenträgern und magnetisch empfindlichen Geräten.** Durch die Wirkung des Magnets kann es zu irreversiblen Datenverlusten kommen.

Produkt- und Leistungsbeschreibung



Lesen Sie alle Sicherheitshinweise und Anweisungen. Versäumnisse bei der Einhaltung der Sicherheitshinweise und Anweisungen können elektrischen Schlag, Brand und/oder schwere Verletzungen verursachen.

Bitte beachten Sie die Abbildungen im vorderen Teil der Betriebsanleitung.

Bestimmungsgemäßer Gebrauch

Das Elektrowerkzeug ist bestimmt zum Sägen und Trennen von Holzwerkstoffen, Kunststoff, Gips, Nichteisen-Metallen und Befestigungselementen (z.B. Nägel, Klammern). Es ist ebenso geeignet zum Bearbeiten von weichen Wandfliesen sowie zum trockenen Schleifen und Schaben kleiner Flächen. Es ist besonders zum randnahen und bündigen Arbeiten geeignet.

Abgeblendete Komponenten

Die Nummerierung der abgebildeten Komponenten bezieht sich auf die Darstellung des Elektrowerkzeuges auf der Grafikkarte.

- (1) Ein-/Ausschalter
- (2) Stellrad Schwingzahlvorwahl
- (3) Lüftungsschlitze
- (4) Handgriff (isolierte Grifffläche)
- (5) Gewinde für Zusatzgriff
- (6) Werkzeugaufnahme
- (7) Magnet
- (8) Tauchsägeblatt^{a)}
- (9) Spannschraube
- (10) Innensechskantschlüssel
- (11) Schleifplatte^{a)}
- (12) Schleifblatt^{a)}
- (13) Tiefenanschlag^{a)}
- (14) Segmentsägeblatt^{a)}
- (15) Spannhebel der Staubabsaugung^{a)}
- (16) Absaugstutzen^{a)}

(17) Staubabsaugung^{a)}

(18) Absaugschlauch^{a)}

- a) **Abgebildetes oder beschriebenes Zubehör gehört nicht zum Standard-Lieferumfang. Das vollständige Zubehör finden Sie in unserem Zubehörprogramm.**

Technische Daten

Multifunktionswerkzeug	PMF 220 CE PMF 2000 CE	
Sachnummer	3 603 A02 0..	
Schwingzahlvorwahl		●
Konstantelektronik		●
Sanftanlauf		●
Nennaufnahmeleistung	W	220
Abgabeleistung	W	130
Leerlaufdrehzahl n_0	min^{-1}	15000–20000
Oszillationswinkel links/ rechts	°	1,4
Gewicht entsprechend EPTA-Procedure 01:2014	kg	1,1
Schutzklasse		□/II

Die Angaben gelten für eine Nennspannung [U] von 230 V. Bei abweichenden Spannungen und in länderspezifischen Ausführungen können diese Angaben variieren.

Geräusch-/Vibrationsinformation

Geräuschemissionswerte ermittelt entsprechend

EN 62841-2-4.

Der A-bewertete Geräuschpegel des Elektrowerkzeuges beträgt typischerweise: **84 dB(A)**; Schallleistungspegel **95 dB(A)**. Unsicherheit $K=3$ dB.

Gehörschutz tragen!

Arbeiten ohne Zusatzgriff

Schwingungsgesamtwerte a_h (Vektorsumme dreier Richtungen) und Unsicherheit K ermittelt entsprechend

EN 62841-2-4 (Schleifen), **EN 62841-2-11** (Sägen):

Schleifen: $a_h=10$ m/s^2 , $K=1,5$ m/s^2 ,

Sägen mit Tauchsägeblatt: $a_h=16$ m/s^2 , $K=2$ m/s^2 ,

Sägen mit Segmentsägeblatt: $a_h=14$ m/s^2 , $K=3$ m/s^2 ,

Schaben: $a_h=12$ m/s^2 , $K=1,5$ m/s^2 .

Arbeiten mit Zusatzgriff

Schwingungsgesamtwerte a_h (Vektorsumme dreier Richtungen) und Unsicherheit K ermittelt entsprechend

EN 62841-2-4 (Schleifen), **EN 62841-2-11** (Sägen):

Schleifen: $a_h=9$ m/s^2 , $K=1,5$ m/s^2 ,

Sägen mit Tauchsägeblatt: $a_h=17$ m/s^2 , $K=2$ m/s^2 ,

Sägen mit Segmentsägeblatt: $a_h=18,5$ m/s^2 , $K=3$ m/s^2 ,

Schaben: $a_h=16$ m/s^2 , $K=1,5$ m/s^2 .

Der in diesen Anweisungen angegebene Schwingungspegel und der Geräuschemissionswert sind entsprechend einem genormten Messverfahren gemessen worden und können für den Vergleich von Elektrowerkzeugen miteinander verwenden.



det werden. Sie eignen sich auch für eine vorläufige Einschätzung der Schwingungs- und Geräuschemission.

Der angegebene Schwingungspegel und der Geräuschemissionswert repräsentieren die hauptsächlichsten Anwendungen des Elektrowerkzeugs. Wenn allerdings das Elektrowerkzeug für andere Anwendungen, mit abweichenden Einsatzwerkzeugen oder ungenügender Wartung eingesetzt wird, können der Schwingungspegel und der Geräuschemissionswert abweichen. Dies kann die Schwingungs- und Geräuschemission über den gesamten Arbeitszeitraum deutlich erhöhen.

Für eine genaue Abschätzung der Schwingungs- und Geräuschemissionen sollten auch die Zeiten berücksichtigt werden, in denen das Gerät abgeschaltet ist oder zwar läuft, aber nicht tatsächlich im Einsatz ist. Dies kann die Schwingungs- und Geräuschemissionen über den gesamten Arbeitszeitraum deutlich reduzieren.

Legen Sie zusätzliche Sicherheitsmaßnahmen zum Schutz des Bedieners vor der Wirkung von Schwingungen fest wie zum Beispiel: Wartung von Elektrowerkzeug und Einsatzwerkzeugen, Warmhalten der Hände, Organisation der Arbeitsabläufe.

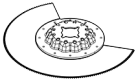
Die nachfolgende Tabelle zeigt Beispiele für Einsatzwerkzeuge. Weitere Einsatzwerkzeuge finden Sie im umfangreichen Bosch-Zubehörprogramm.

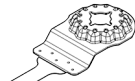
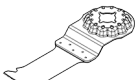
Einsatzwerkzeug	Material	Anwendung
	Holzwerkstoffe, Kunststoff, Nichteisen-Metalle	Trenn- und Tauchsägeschnitte; auch zum randnahen Sägen, in Ecken und schwer zugänglichen Bereichen; Beispiel: bereits installierte Fußbodenleisten oder Türzargen kürzen, Tauchschnitte beim Anpassen von Bodenpaneelen
	abhängig vom Schleifblatt	Flächenschleifen an Rändern, in Ecken oder schwer zugänglichen Bereichen; je nach Schleifblatt z.B. zum Schleifen von Holz, Farbe, Lack, Stein; Vliese zum Reinigen und für das Strukturieren von Holz, Entrosten von Metall und zum Anschleifen von Lacken, Polierfilz für das Vorpolieren
	Holz, Rohre/Profile, Farbe, Lacke, Füller, Metall	Komfortables und effizientes Schleifen von Profilen bis zu einem Durchmesser von 55 mm; rote Schleifblätter zum Schleifen von Holz, Rohren/Profilen, Lacken, Füller und Metall
	Weichholz, weiche Kunststoffe, Gipskarton, dünnwandige Aluminium- und Buntmetallprofile, dünne Bleche, nichtgehärtete Nägel und Schrauben	Kleinere Trenn- und Tauchschnitte; Beispiel: Aussparung für Steckdosen schneiden, Kupferrohr flächenbündig trennen, Tauchschnitte in Gipskartonplatten; Filigrane Anpassarbeiten in Holz; Beispiel: Aussparungen für Schösser und Beschläge nachsägen
	Holzwerkstoffe, weiche Kunststoffe	Trenn- und tiefe Tauchsägeschnitte; auch zum randnahen Sägen, in Ecken und schwer zugänglichen Bereichen;

Montage







- **Ziehen Sie vor allen Arbeiten am Elektrowerkzeug den Netzstecker aus der Steckdose.**

Werkzeugwechsel

- **Tragen Sie beim Werkzeugwechsel Schutzhandschuhe.** Bei Berührung der Einsatzwerkzeuge besteht Verletzungsgefahr.

Einsatzwerkzeug auswählen

Bitte beachten Sie die für Ihr Elektrowerkzeug vorgesehenen Einsatzwerkzeuge.

Einsatzwerkzeug	PMF 220 CE PMF 2000 CE
 	✓
 	✗
 	✗

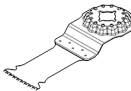
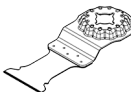
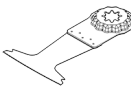
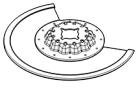
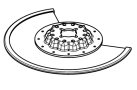
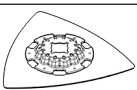
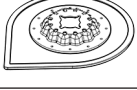
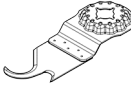
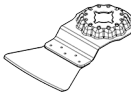
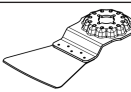
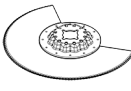
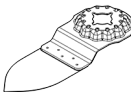
Einsatzwerkzeug	Material	Anwendung
	Bi-Metall-Tauchsägeblatt Hartholz	Hartholz, beschichtete Platten Beispiel: schmaler Tauchschnitt in Massivholz für den Einbau eines Lüftungsgitters
	HM-Tauchsägeblatt Metall	Metall, stark abrasive Werkstoffe, Fiberglas, Gipskarton, zementgebundene Faserplatten Tauchschnitte in stark abrasive Werkstoffe oder Metall; Beispiel: Schneiden von Küchenfrontabdeckungen, einfaches Schneiden durch gehärtete Schrauben, Nägel und rostfreien Stahl
	Bi-Metall-Tauchsägeblatt Holz und Metall	Weichholz, Hartholz, furnierte Platten, kunststoffbelegte Platten, nichtgehärtete Nägel und Schrauben Tauchschnitte in beschichtete Platten oder Hartholz; Beispiel: Türzargen kürzen, Aussparungen für ein Tablar
	HM-Riff-Segment-sägeblatt	Zementfugen, weiche Wandfliesen, glasfaserverstärkte Kunststoffe, Porenbeton Schneiden und Trennen im randnahen Bereich, in Ecken oder schwer zugänglichen Bereichen; Beispiel: Fugen zwischen Wandfliesen für Ausbesserungsarbeiten entfernen, Aussparungen in Fliesen, Gipsplatten oder Kunststoffe schneiden
	Diamant-Riff-Segmentsägeblatt	Zementfugen, weiche Wandfliesen, Epoxidharz, glasfaserverstärkte Kunststoffe Präzises Ausfräsen und Trennen von Fliesen-/Fugenmaterial, Epoxidharzen und glasfaserverstärkten Kunststoffen; Beispiel: Schneiden von kleineren Ausschnitten in weiche Wandfliesen und Aussparungen in glasfaserverstärkten Kunststoff fräsen
	HM-Riff-Deltaplatte	Mörtel, Betonreste, Holz, abrasive Materialien Raspeln und Schleifen auf hartem Untergrund; Beispiel: Mörtel oder Fliesenkleber entfernen (z.B. beim Austausch beschädigter Fliesen), Entfernen von Teppichkleberresten
	HM-Riff-Mörtelentferner	Mörtel, Fugen, Epoxidharz, glasfaserverstärkte Kunststoffe, abrasive Materialien Ausfräsen und Trennen von Fugen- und Fliesenmaterial sowie Raspeln und Schleifen auf hartem Untergrund; Beispiel: Fliesenkleber und Fugenmörtel entfernen
	HCS Multi-Messer	Dachpappe, Teppiche, Kunstrasen, Karton, PVC-Boden Schnelles und präzises Schneiden von weichem Material und flexiblen abrasiven Werkstoffen; Beispiel: Schneiden von Teppichen, Karton, PVC-Boden, Dachpappe etc.
	Schaber, starr	Teppiche, Mörtel, Beton, Fliesenkleber Schaben auf hartem Untergrund; Beispiel: Entfernen von Mörtel, Fliesenkleber, Beton- und Teppichkleberresten
	Schaber, flexibel	Teppichkleber, Farbreste, Silikon Flexibles Schaben auf weichem Untergrund; Beispiel: Entfernen von Silikonfugen, Teppichkleber- und Farbresten
	Bi-Metall-Segmentwellenschliffmesser	Isolationsmaterial, Dämmplatten, Bodenplatten, Trittschall-Dämmplatten, Karton, Teppiche, Gummi, Leder Präzises Schneiden von weichen Materialien; Beispiel: Zuschneiden von Dämmplatten, flächenbündiges Ablängen von überstehendem Isolationsmaterial
	HM-Riff-Schleiffinger	Holz, Farbe Schleifen von Holz oder Farbe an schwer zugänglichen Stellen ohne Schleifpapier; Beispiel: Abschleifen von Farbe zwischen Fensterladenelementen, Schleifen von Holzböden in Ecken

Einsatzwerkzeug	Material	Anwendung
 HM-Riff-Tauchsägeblatt	Fiberglas, Mörtel, Holz	Tauchschnitte in stark abrasive Werkstoffe; Beispiel: Ausfräsen von dünnen Mosaikfliesen
 HCS-Universalfugenschneider	Dehnfugen, Fensterkitt, Dämmstoffe (Steinwolle)	Schneiden und Trennen von weichen Materialien; Beispiel: Schneiden von Silikon-Dehnfugen oder Fensterkitt

Einsatzwerkzeug montieren/wechseln (siehe Bilder A und B)

Entnehmen Sie gegebenenfalls ein bereits montiertes Einsatzwerkzeug.

Zum Entnehmen des Einsatzwerkzeugs lösen Sie mit dem Innensechskantschlüssel (10) die Spannschraube (9) und nehmen das Werkzeug ab.

Setzen Sie das gewünschte Einsatzwerkzeug (z. B. Tauchsägeblatt (8)) so auf die Werkzeugaufnahme (6), dass die Kröpfung nach unten zeigt (siehe Abbildung auf der Grafikseite, Beschriftung des Einsatzwerkzeugs von oben lesbar).

Drehen Sie das Einsatzwerkzeug in eine für die jeweilige Arbeit günstige Position und lassen Sie es in den Nocken der Werkzeugaufnahme (6) einrasten. Dabei sind zwölf um 30° versetzte Positionen möglich.

Für eine leichtere Montage hält der eingebaute Magnet (7) das Einsatzwerkzeug in der gewünschten Position.

Befestigen Sie das Einsatzwerkzeug mit der Spannschraube (9). Ziehen Sie die Spannschraube mit dem Innensechskantschlüssel (10) so weit an, bis sie am Einsatzwerkzeug anliegt.

► **Prüfen Sie das Einsatzwerkzeug auf festen Sitz.** Falsch oder nicht sicher befestigte Einsatzwerkzeuge können sich während des Betriebs lösen und Sie gefährden.

Tiefenanschlag montieren und einstellen

Der Tiefenanschlag (13) kann bei der Arbeit mit Segmentsägeblättern verwendet werden.

Entnehmen Sie gegebenenfalls ein bereits montiertes Einsatzwerkzeug.

Schieben Sie den Tiefenanschlag (13) bis zum Anschlag und mit der beschrifteten Seite nach oben über die

Werkzeugaufnahme (6) hinweg auf den Spannhals des Elektrowerkzeugs.

Der Tiefenanschlag ist für folgende Schnitttiefen vorgesehen:

- Mit Segmentsägeblättern ACZ 85 .. mit Durchmesser 85 mm: Schnitttiefen 8 mm, 10 mm, 12 mm und 14 mm (Angabe auf dem Tiefenanschlag in größerer Schrift und ohne Klammern).
- Mit Segmentsägeblättern ACZ 100 .. mit Durchmesser 100 mm: Schnitttiefen 14 mm, 16 mm, 18 mm und 20 mm (Angabe auf dem Tiefenanschlag in kleinerer Schrift und in Klammern).

Setzen Sie das passende Segmentsägeblatt für die gewünschte Schnitttiefe ein. Schieben Sie den Tiefenanschlag (13) von der Werkzeugaufnahme (6) in Richtung des Einsatzwerkzeugs, bis Sie ihn frei drehen können. Drehen Sie den Tiefenanschlag (13) so, dass die gewünschte Schnitttiefe über dem Abschnitt des Sägeblatts liegt, mit dem gesägt werden soll. Schieben Sie den Tiefenanschlag (13) wieder bis zum Anschlag auf den Spannhals des Elektrowerkzeugs.

Nehmen Sie den Tiefenanschlag (13) für alle anderen Schnitttiefen und für die Arbeit mit anderen Einsatzwerkzeugen ab. Entnehmen Sie dazu das Einsatzwerkzeug und ziehen Sie den Tiefenanschlag vom Spannhals.

Zusatzgriff montieren (Zubehör)

Der vibrationsdämpfende Zusatzgriff ermöglicht ein angenehmeres und sicheres Arbeiten.

Schrauben Sie den Zusatzgriff abhängig von der Arbeitsweise rechts oder links am Getriebekopf in das Gewinde (5) ein.

► **Verwenden Sie das Elektrowerkzeug nicht weiter, wenn der Zusatzgriff beschädigt ist. Nehmen Sie keine Veränderungen am Zusatzgriff vor.**

Wahl des Schleifblattes

Entsprechend dem zu bearbeitenden Material und dem gewünschten Abtrag der Oberfläche sind unterschiedliche Schleifblätter verfügbar:

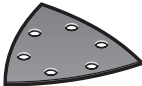
Schleifblatt	Material	Anwendung	Körnung	
 rote Qualität	– Sämtliche Holzwerkstoffe (z. B. Hartholz, Weichholz, Spanplatten, Bauplatten)	Zum Vorschleifen, z. B. von rauen, ungehobelten Balken und Brettern	grob	40 60
		Zum Planschleifen und zum Ebnen kleinerer Unebenheiten	mittel	80 100 120
	– Metallwerkstoffe	Zum Fertig- und Feinschleifen von Holz	fein	180 240

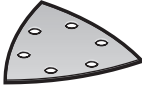
Schleifblatt	Material	Anwendung	Körnung	
 weiße Qualität	<ul style="list-style-type: none"> - Farbe - Lack - Füller - Spachtel 	Zum Abschleifen von Farbe	grob	320 400
		Zum Schleifen von Vorstreichfarbe (z.B. Entfernen von Pinselstrichen, Farbtropfen und Laufnasen)	mittel	40 60
		Zum Endschliff von Grundierungen vor der Lackierung	fein	80 100 120
				180 240 320

Schleifblatt auf die Schleifplatte aufsetzen/wechseln

Die Schleifplatte (**11**) ist mit einem Klettgewebe ausgestattet, damit Sie Schleifblätter mit Kletttaftung schnell und einfach befestigen können.

Klopfen Sie das Klettgewebe der Schleifplatte (**11**) vor dem Aufsetzen des Schleifblattes (**12**) aus, um eine optimale Haftung zu ermöglichen.

Setzen Sie das Schleifblatt (**12**) an einer Seite der Schleifplatte (**11**) bündig an, legen Sie das Schleifblatt anschließend auf die Schleifplatte auf und drücken Sie es gut fest.

Achten Sie zur Gewährleistung einer optimalen Staubabsaugung darauf, dass die Ausstanzungen im Schleifblatt mit den Bohrungen an der Schleifplatte übereinstimmen.

Zum Abnehmen des Schleifblattes (**12**) fassen Sie es an einer Spitze und ziehen Sie es von der Schleifplatte (**11**) ab. Sie können alle Schleifblätter, Polier- und Reinigungsvliese der Serie Delta 93 mm des **Bosch**-Zubehörprogramms benutzen.

Schleifzubehöre wie Vlies/Polierfilz werden in gleicher Weise auf der Schleifplatte befestigt.

Staub-/Späneabsaugung

Stäube von Materialien wie bleihaltigem Anstrich, einigen Holzarten, Mineralien und Metall können gesundheitsschädlich sein. Berühren oder Einatmen der Stäube können allergische Reaktionen und/oder Atemwegserkrankungen des Benutzers oder in der Nähe befindlicher Personen hervorrufen. Bestimmte Stäube wie Eichen- oder Buchenstaub gelten als krebserzeugend, besonders in Verbindung mit Zusatzstoffen zur Holzbehandlung (Chromat, Holzschutzmittel). Asbesthaltiges Material darf nur von Fachleuten bearbeitet werden.

- Benutzen Sie möglichst eine für das Material geeignete Staubabsaugung.
- Sorgen Sie für gute Belüftung des Arbeitsplatzes.
- Es wird empfohlen, eine Atemschutzmaske mit Filterklasse P2 zu tragen.

Beachten Sie in Ihrem Land gültige Vorschriften für die zu bearbeitenden Materialien.

- ▶ **Vermeiden Sie Staubansammlungen am Arbeitsplatz.** Stäube können sich leicht entzünden.

Staubabsaugung anschließen (siehe Bild C)

Die Staubabsaugung (**17**) ist nur für Arbeiten mit der Schleifplatte (**11**) bestimmt, in Kombination mit anderen Einsatzwerkzeugen ist sie nicht von Nutzen.

Schließen Sie zum Schleifen immer eine Staubabsaugung an.

Nehmen Sie für die Montage der Staubabsaugung (**17**) (Zubehör) das Einsatzwerkzeug und den Tiefenanschlag (**13**) ab.

Schieben Sie die Staubabsaugung (**17**) bis zum Anschlag über die Werkzeugaufnahme (**6**) hinweg auf den Spannhals des Elektrowerkzeugs. Drehen Sie die Staubabsaugung in die gewünschte Position (nicht direkt unter das Elektrowerkzeug). Drücken Sie den Spannhelb (**15**) zu, um die Staubabsaugung zu fixieren.

Stecken Sie die Werkzeugmuffe des Absaugschlauchs (**18**) auf den Absaugstutzen (**16**). Verbinden Sie den Absaugschlauch (**18**) mit einem Staubsauger (Zubehör).

Eine Übersicht zum Anschluss an verschiedene Staubsauger finden Sie am Ende dieser Anleitung.

Der Staubsauger muss für den zu bearbeitenden Werkstoff geeignet sein.

Verwenden Sie beim Absaugen von besonders gesundheitsgefährdenden, krebserzeugenden oder trockenen Stäuben einen Spezialsauger.

Betrieb

Inbetriebnahme

- ▶ **Beachten Sie die Netzspannung!** Die Spannung der Stromquelle muss mit den Angaben auf dem Typenschild des Elektrowerkzeugs übereinstimmen.

Ein-/Ausschalten

- ▶ **Stellen Sie sicher, dass Sie den Ein-/Ausschalter betätigen können, ohne den Handgriff loszulassen.**

Zum **Einschalten** des Elektrowerkzeugs schieben Sie den Ein-/Ausschalter (**1**) nach vorn, sodass am Schalter „I“ erscheint.

Der elektronische Sanftanlauf begrenzt das Drehmoment beim Einschalten und erhöht die Lebensdauer des Motors.

Die Konstantelektronik hält die Schwingzahl bei Leerlauf und Last nahezu konstant und gewährleistet eine gleichmäßige Arbeitsleistung.

Zum **Ausschalten** des Elektrowerkzeugs schieben Sie den Ein-/Ausschalter **(1)** nach hinten, sodass am Schalter „0“ erscheint.

Schwingzahl vorwählen

Mit dem Stellrad Schwingzahlvorwahl **(2)** können Sie die benötigte Schwingzahl auch während des Betriebes vorwählen. Die erforderliche Schwingzahl ist vom Werkstoff und den Arbeitsbedingungen abhängig und kann durch praktischen Versuch ermittelt werden.

Beim Sägen, Trennen und Schleifen von härteren Materialien wie z.B. Holz oder Metall wird die Schwingzahlstufe „6“ empfohlen, bei weichen Materialien wie z.B. Kunststoff die Schwingzahlstufe „4“.

Arbeitshinweise

- ▶ **Ziehen Sie vor allen Arbeiten am Elektrowerkzeug den Netzstecker aus der Steckdose.**
- ▶ **Warten Sie, bis das Elektrowerkzeug zum Stillstand gekommen ist, bevor Sie es ablegen.**

Hinweis: Halten Sie die Lüftungsschlitze **(3)** des Elektrowerkzeugs beim Arbeiten nicht zu, da sonst die Lebensdauer des Elektrowerkzeugs verringert wird.

Arbeitsprinzip

Durch den oszillierenden Antrieb schwingt das Einsatzwerkzeug bis zu 20000 mal pro Minute um 2,8° hin und her. Das ermöglicht präzises Arbeiten auf engstem Raum.



Arbeiten Sie mit geringem und gleichmäßigem Anpressdruck, sonst verschlechtert sich die Arbeitsleistung und das Einsatzwerkzeug kann blockieren.



Bewegen Sie während des Arbeitens das Elektrowerkzeug hin und her, damit das Einsatzwerkzeug sich nicht zu stark erwärmt und nicht blockiert.

Sägen

- ▶ **Verwenden Sie nur unbeschädigte, einwandfreie Sägeblätter.** Verbogene oder unscharfe Sägeblätter können brechen, den Schnitt negativ beeinflussen oder einen Rückschlag verursachen.
- ▶ **Beachten Sie beim Sägen von Leichtbaustoffen die gesetzlichen Bestimmungen und Empfehlungen der Materialhersteller.**
- ▶ **Es dürfen nur weiche Werkstoffe wie Holz, Gipskarton o.Ä. im Tauchsägeverfahren bearbeitet werden!**

Prüfen Sie vor dem Sägen mit HCS-Sägeblättern in Holz, Spanplatten, Baustoffen etc. diese auf Fremdkörper wie Nägel, Schrauben o.Ä. Entfernen Sie die Fremdkörper gegebenenfalls oder verwenden Sie Bi-Metall-Sägeblätter.

Trennen

Hinweis: Beachten Sie beim Trennen von Wandfliesen, dass die Einsatzwerkzeuge bei längerem Gebrauch einem hohen Verschleiß unterliegen.

Schleifen

Die Abtragsleistung und das Schlibbild werden im Wesentlichen durch die Wahl des Schleifblattes, die vorgewählte Schwingzahlstufe und den Anpressdruck bestimmt.

Nur einwandfreie Schleifblätter bringen gute Schleifleistung und schonen das Elektrowerkzeug.

Achten Sie auf gleichmäßigen Anpressdruck, um die Lebensdauer der Schleifblätter zu erhöhen.

Eine übermäßige Erhöhung des Anpressdruckes führt nicht zu einer höheren Schleifleistung, sondern zu stärkerem Verschleiß des Elektrowerkzeugs und des Schleifblattes.

Zum punktgenauen Schleifen von Ecken, Kanten und schwer zugänglichen Bereichen können Sie auch allein mit der Spitze oder einer Kante der Schleifplatte arbeiten.

Beim punktuellen Schleifen kann sich das Schleifblatt stark erwärmen. Reduzieren Sie Schwingzahl und Anpressdruck, und lassen Sie das Schleifblatt regelmäßig abkühlen.

Benutzen Sie ein Schleifblatt, mit dem Metall bearbeitet wurde, nicht mehr für andere Materialien.

Verwenden Sie nur original **Bosch**-Schleifzubehör.

Schließen Sie zum Schleifen immer eine Staubabsaugung an.

Schaben

Wählen Sie beim Schaben eine hohe Schwingzahlstufe.

Arbeiten Sie auf weichem Untergrund (z.B. Holz) in flachem Winkel und mit geringem Anpressdruck. Der Spachtel kann sonst in den Untergrund schneiden.

Wartung und Service

Wartung und Reinigung

- ▶ **Ziehen Sie vor allen Arbeiten am Elektrowerkzeug den Netzstecker aus der Steckdose.**
- ▶ **Halten Sie das Elektrowerkzeug und die Lüftungsschlitze sauber, um gut und sicher zu arbeiten.**

Wenn ein Ersatz der Anschlussleitung erforderlich ist, dann ist dies von **Bosch** oder einer autorisierten Kundendienststelle für **Bosch**-Elektrowerkzeuge auszuführen, um Sicherheitsgefährdungen zu vermeiden.

Reinigen Sie Riff-Einsatzwerkzeuge (Zubehör) regelmäßig mit einer Drahtbürste.

Kundendienst und Anwendungsberatung

Der Kundendienst beantwortet Ihre Fragen zu Reparatur und Wartung Ihres Produkts sowie zu Ersatzteilen. Explosionszeichnungen und Informationen zu Ersatzteilen finden Sie auch unter: www.bosch-pt.com

Das Bosch-Anwendungsberatungs-Team hilft Ihnen gerne bei Fragen zu unseren Produkten und deren Zubehör.

Geben Sie bei allen Rückfragen und Ersatzteilbestellungen bitte unbedingt die 10-stellige Sachnummer laut Typenschild des Produkts an.

Deutschland

Robert Bosch Power Tools GmbH
Servicezentrum Elektrowerkzeuge
Zur Luhne 2
37589 Kalefeld – Willershausen
Kundendienst: Tel.: (0711) 400 40 480
E-Mail: Servicezentrum.Elektrowerkzeuge@de.bosch.com
Unter www.bosch-pt.de können Sie online Ersatzteile bestellen oder Reparaturen anmelden.
Anwendungsberatung:
Tel.: (0711) 400 40 480
Fax: (0711) 400 40 482
E-Mail: kundenberatung.ew@de.bosch.com

Weitere Serviceadressen finden Sie unter:

www.bosch-pt.com/serviceaddresses

Entsorgung

Elektrowerkzeuge, Zubehör und Verpackungen sollen einer umweltgerechten Wiederverwertung zugeführt werden.



Werfen Sie Elektrowerkzeuge nicht in den Hausmüll!

Nur für EU-Länder:

Gemäß der Europäischen Richtlinie 2012/19/EU über Elektro- und Elektronik-Altgeräte und ihrer Umsetzung in nationales Recht müssen nicht mehr gebrauchsfähige Elektrowerkzeuge getrennt gesammelt und einer umweltgerechten Wiederverwertung zugeführt werden.

Bei unsachgemäßer Entsorgung können Elektro- und Elektronikaltgeräte aufgrund des möglichen Vorhandenseins gefährlicher Stoffe schädliche Auswirkungen auf die Umwelt und die menschliche Gesundheit haben.

Nur für Deutschland:

Informationen zur Rücknahme von Elektro-Altgeräten für private Haushalte

Wie im Folgenden näher beschrieben, sind bestimmte Vertreter zur unentgeltlichen Rücknahme von Altgeräten verpflichtet.

Vertreiber mit einer Verkaufsfläche für Elektro- und Elektronikgeräte von mindestens 400 m² sowie Vertreiber von Lebensmitteln mit einer Gesamtverkaufsfläche von mindestens 800 m², die mehrmals im Kalenderjahr oder dauerhaft Elektro- und Elektronikgeräte anbieten und auf dem Markt bereitstellen, sind verpflichtet,

1. bei der Abgabe eines neuen Elektro- oder Elektronikgeräts an einen Endnutzer ein Altgerät des Endnutzers der gleichen Geräteart, das im Wesentlichen die gleichen Funktionen wie das neue Gerät erfüllt, am Ort der Abgabe oder in unmittelbarer Nähe hierzu unentgeltlich zurückzunehmen; Ort der Abgabe ist auch der private Haushalt, sofern dort durch Auslieferung die Abgabe er-

folgt: In diesem Fall ist die Abholung des Altgeräts für den Endnutzer unentgeltlich; und

2. auf Verlangen des Endnutzers Altgeräte, die in keiner äußeren Abmessung größer als 25 cm sind, im Einzelhandelsgeschäft oder in unmittelbarer Nähe hierzu unentgeltlich zurückzunehmen; die Rücknahme darf nicht an den Kauf eines Elektro- oder Elektronikgerätes geknüpft werden und ist auf drei Altgeräte pro Geräteart beschränkt.

Der Vertreter hat beim Abschluss des Kaufvertrags für das neue Elektro- oder Elektronikgerät den Endnutzer über die Möglichkeit zur unentgeltlichen Rückgabe bzw. Abholung des Altgeräts zu informieren und den Endnutzer nach seiner Absicht zu befragen, ob bei der Auslieferung des neuen Geräts ein Altgerät zurückgegeben wird.

Dies gilt auch bei Vertrieb unter Verwendung von Fernkommunikationsmitteln, wenn die Lager- und Versandflächen für Elektro- und Elektronikgeräte mindestens 400 m² betragen oder die gesamten Lager- und Versandflächen mindestens 800 m² betragen, wobei die unentgeltliche Abholung auf Elektro- und Elektronikgeräte der Kategorien 1 (Wärmeüberträger), 2 (Bildschirmgeräte) und 4 (Großgeräte mit mindestens einer äußeren Abmessung über 50 cm) beschränkt ist. Für alle übrigen Elektro- und Elektronikgeräte muss der Vertreter geeignete Rückgabemöglichkeiten in zumutbarer Entfernung zum jeweiligen Endnutzer gewährleisten; das gilt auch für Altgeräte, die in keiner äußeren Abmessung größer als 25 cm sind, die der Endnutzer zurückgeben will, ohne ein neues Gerät zu kaufen.

English

Safety Instructions

General Power Tool Safety Warnings

⚠ WARNING Read all safety warnings, instructions, illustrations and specifications provided with this power tool. Failure to follow all instructions listed below may result in electric shock, fire and/or serious injury.

Save all warnings and instructions for future reference.

The term "power tool" in the warnings refers to your mains-operated (corded) power tool or battery-operated (cordless) power tool.

Work area safety

- **Keep work area clean and well lit.** Cluttered or dark areas invite accidents.
- **Do not operate power tools in explosive atmospheres, such as in the presence of flammable liquids, gases or dust.** Power tools create sparks which may ignite the dust or fumes.

- ▶ **Keep children and bystanders away while operating a power tool.** Distractions can cause you to lose control.

Electrical safety

- ▶ **Power tool plugs must match the outlet. Never modify the plug in any way. Do not use any adapter plugs with earthed (grounded) power tools.** Unmodified plugs and matching outlets will reduce risk of electric shock.
- ▶ **Avoid body contact with earthed or grounded surfaces, such as pipes, radiators, ranges and refrigerators.** There is an increased risk of electric shock if your body is earthed or grounded.
- ▶ **Do not expose power tools to rain or wet conditions.** Water entering a power tool will increase the risk of electric shock.
- ▶ **Do not abuse the cord. Never use the cord for carrying, pulling or unplugging the power tool. Keep cord away from heat, oil, sharp edges or moving parts.** Damaged or entangled cords increase the risk of electric shock.
- ▶ **When operating a power tool outdoors, use an extension cord suitable for outdoor use.** Use of a cord suitable for outdoor use reduces the risk of electric shock.
- ▶ **If operating a power tool in a damp location is unavoidable, use a residual current device (RCD) protected supply.** Use of an RCD reduces the risk of electric shock.

Personal safety

- ▶ **Stay alert, watch what you are doing and use common sense when operating a power tool. Do not use a power tool while you are tired or under the influence of drugs, alcohol or medication.** A moment of inattention while operating power tools may result in serious personal injury.
- ▶ **Use personal protective equipment. Always wear eye protection.** Protective equipment such as a dust mask, non-skid safety shoes, hard hat or hearing protection used for appropriate conditions will reduce personal injuries.
- ▶ **Prevent unintentional starting. Ensure the switch is in the off-position before connecting to power source and/or battery pack, picking up or carrying the tool.** Carrying power tools with your finger on the switch or energising power tools that have the switch on invites accidents.
- ▶ **Remove any adjusting key or wrench before turning the power tool on.** A wrench or a key left attached to a rotating part of the power tool may result in personal injury.
- ▶ **Do not overreach. Keep proper footing and balance at all times.** This enables better control of the power tool in unexpected situations.
- ▶ **Dress properly. Do not wear loose clothing or jewellery. Keep your hair and clothing away from moving parts.** Loose clothes, jewellery or long hair can be caught in moving parts.

- ▶ **If devices are provided for the connection of dust extraction and collection facilities, ensure these are connected and properly used.** Use of dust collection can reduce dust-related hazards.
- ▶ **Do not let familiarity gained from frequent use of tools allow you to become complacent and ignore tool safety principles.** A careless action can cause severe injury within a fraction of a second.

Power tool use and care

- ▶ **Do not force the power tool. Use the correct power tool for your application.** The correct power tool will do the job better and safer at the rate for which it was designed.
- ▶ **Do not use the power tool if the switch does not turn it on and off.** Any power tool that cannot be controlled with the switch is dangerous and must be repaired.
- ▶ **Disconnect the plug from the power source and/or remove the battery pack, if detachable, from the power tool before making any adjustments, changing accessories, or storing power tools.** Such preventive safety measures reduce the risk of starting the power tool accidentally.
- ▶ **Store idle power tools out of the reach of children and do not allow persons unfamiliar with the power tool or these instructions to operate the power tool.** Power tools are dangerous in the hands of untrained users.
- ▶ **Maintain power tools and accessories. Check for misalignment or binding of moving parts, breakage of parts and any other condition that may affect the power tool's operation. If damaged, have the power tool repaired before use.** Many accidents are caused by poorly maintained power tools.
- ▶ **Keep cutting tools sharp and clean.** Properly maintained cutting tools with sharp cutting edges are less likely to bind and are easier to control.
- ▶ **Use the power tool, accessories and tool bits etc. in accordance with these instructions, taking into account the working conditions and the work to be performed.** Use of the power tool for operations different from those intended could result in a hazardous situation.
- ▶ **Keep handles and grasping surfaces dry, clean and free from oil and grease.** Slippery handles and grasping surfaces do not allow for safe handling and control of the tool in unexpected situations.

Service

- ▶ **Have your power tool serviced by a qualified repair person using only identical replacement parts.** This will ensure that the safety of the power tool is maintained.

Safety information for multifunction tools

- ▶ **Hold power tool by insulated gripping surfaces, when performing an operation where the cutting accessory may contact hidden wiring or its own cord.** Cutting accessory contacting a "live" wire may make exposed metal

parts of the power tool "live" and could give the operator an electric shock.

- ▶ **Use clamps or another practical way to secure and support the workpiece to a stable platform.** Holding the workpiece by hand or against your body leaves it unstable and may lead to loss of control.
- ▶ **Only use the power tool for dry sanding.** Water entering a power tool will increase the risk of electric shock.
- ▶ **Warning: Danger of fire! Avoid overheating the workpiece and the sander. Always empty the dust collector before taking a break from work.** Sanding dust in the dust bag, microfilter, paper bag (or in the filter bag or vacuum cleaner filter) can spontaneously combust under certain conditions, for example if flying sparks are created when sanding metals. This risk is increased if the sanding dust is mixed with paint or polyurethane residue or with other chemical substances and if the workpiece is hot as a result of prolonged work.
- ▶ **Keep hands away from the sawing area. Do not reach under the workpiece.** Contact with the saw blade can lead to injuries.
- ▶ **Clean the air vents on your power tool regularly.** The motor's fan will draw the dust inside the housing and excessive accumulation of powdered metal may cause electrical hazards.
- ▶ **Use suitable detectors to determine if utility lines are hidden in the work area or call the local utility company for assistance.** Contact with electric lines can lead to fire and electric shock. Damaging a gas line can lead to explosion. Penetrating a water line causes property damage or may cause an electric shock.
- ▶ **Hold the power tool firmly with both hands and make sure you have a stable footing.** The power tool can be more securely guided with both hands.
- ▶ **When changing the application tool, wear protective gloves.** Application tools can become hot when used for prolonged periods of time.
- ▶ **Do not scrape any dampened materials (e.g. wallpaper) or on damp surfaces.** Water entering a power tool increases the risk of electric shock.
- ▶ **Do not treat the surface you will be working on with any fluids that contain solvents.** Poisonous vapours may develop due to the materials heating up when being scraped.
- ▶ **Take particular care when handling scrapers and blades.** The application tools are very sharp. Danger of injury.

Products sold in GB only:

Your product is fitted with an BS 1363/A approved electric plug with internal fuse (ASTA approved to BS 1362).

If the plug is not suitable for your socket outlets, it should be cut off and an appropriate plug fitted in its place by an authorised customer service agent. The replacement plug should have the same fuse rating as the original plug.

The severed plug must be disposed of to avoid a possible shock hazard and should never be inserted into a mains socket elsewhere.



Keep the magnet away from implants and other medical devices, e.g. pacemakers or insulin pumps. The magnet generates a field that can impair the function of implants and medical devices.

- ▶ **Keep the power tool away from magnetic data carriers and magnetically sensitive equipment.** The effect of the magnet can lead to irreversible data loss.

Product Description and Specifications



Read all the safety and general instructions.

Failure to observe the safety and general instructions may result in electric shock, fire and/or serious injury.

Please observe the illustrations at the beginning of this operating manual.

Intended Use

The power tool is intended for sawing and cutting wood-based materials, plastic, plasterboard, non-ferrous metals and mounting elements (e.g. nails, clamps). It is also suitable for working on soft wall tiles and for dry sanding and scraping of small areas. It is ideal for working close to edges and flush with surfaces.

Product Features

The numbering of the product features refers to the diagram of the power tool on the graphics page.

- (1) On/off switch
- (2) Orbital stroke rate preselection thumbwheel
- (3) Ventilation slots
- (4) Handle (insulated gripping surface)
- (5) Thread for auxiliary handle
- (6) Tool holder
- (7) Magnet
- (8) Plunge cut saw blade^{a)}
- (9) Clamping bolt
- (10) Hex key
- (11) Sanding plate^{a)}
- (12) Sanding sheet^{a)}
- (13) Depth stop^{a)}
- (14) Segment saw blade^{a)}
- (15) Clamping lever for dust extraction system^{a)}
- (16) Dust extraction outlet^{a)}
- (17) Dust extraction system^{a)}

(18) Dust extraction hose^{a)}

- a) **Accessories shown or described are not included with the product as standard. You can find the complete selection of accessories in our accessories range.**

Technical Data

Multifunction tool		PMF 220 CE PMF 2000 CE
Article number		3 603 A02 0..
Orbital stroke rate preselection		●
Constant electronic control		●
Soft start		●
Rated power input	W	220
Power output	W	130
No-load speed n_0	min ⁻¹	15000–20000
Oscillation angle on left/ right	°	1.4
Weight according to EPTA-Procedure 01:2014	kg	1.1
Protection class		□/II

The specifications apply to a rated voltage [U] of 230 V. These specifications may vary at different voltages and in country-specific models.

Noise/Vibration Information

Noise emission values determined according to **EN 62841-2-4**.

Typically, the A-weighted noise level of the power tool is: **84 dB(A)**; sound power level **95 dB(A)**. Uncertainty **K=3 dB**.

Wear hearing protection**Working without the Auxiliary Handle**

Vibration total values a_h (triax vector sum) and uncertainty K determined according to **EN 62841-2-4** (Sanding),

EN 62841-2-11 (Cutting):

Sanding: $a_h = 10 \text{ m/s}^2$, $K = 1.5 \text{ m/s}^2$,

Cutting with plunge cut saw blade: $a_h = 16 \text{ m/s}^2$, $K = 2 \text{ m/s}^2$,

Cutting with segmental saw blade: $a_h = 14 \text{ m/s}^2$, $K = 3 \text{ m/s}^2$,

Scraping: $a_h = 12 \text{ m/s}^2$, $K = 1.5 \text{ m/s}^2$.

Working with the auxiliary handle

Vibration total values a_h (triax vector sum) and uncertainty K determined according to **EN 62841-2-4** (Sanding),

EN 62841-2-11 (Cutting):

Sanding: $a_h = 9 \text{ m/s}^2$, $K = 1.5 \text{ m/s}^2$,

The following table shows examples of application tools. You can find additional application tools in Bosch's extensive range of accessories.

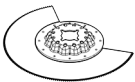
Application tool	Material	Application
 Bi-metal segment saw blade	Wood-based materials, plastic, non-ferrous metals	Separating cuts and plunge saw cuts; including sawing close to edges, in corners and in difficult-to-reach areas; example: Shortening skirting boards that are already installed or door frames, plunge cuts when adapting floor panels

Cutting with plunge cut saw blade: $a_h = 17 \text{ m/s}^2$, $K = 2 \text{ m/s}^2$,
Cutting with segmental saw blade: $a_h = 18.5 \text{ m/s}^2$, $K = 3 \text{ m/s}^2$,
Scraping: $a_h = 16 \text{ m/s}^2$, $K = 1.5 \text{ m/s}^2$.

The vibration level and noise emission value given in these instructions have been measured in accordance with a standardised measuring procedure and may be used to compare power tools. They may also be used for a preliminary estimation of vibration and noise emissions.

The stated vibration level and noise emission value represent the main applications of the power tool. However, if the power tool is used for other applications, with different application tools or is poorly maintained, the vibration level and noise emission value may differ. This may significantly increase the vibration and noise emissions over the total working period.

To estimate vibration and noise emissions accurately, the times when the tool is switched off or when it is running but not actually being used should also be taken into account. This may significantly reduce vibration and noise emissions over the total working period.

Implement additional safety measures to protect the operator from the effects of vibration, such as servicing the power tool and application tools, keeping their hands warm, and organising workflows correctly.

Assembly







- ▶ **Pull the plug out of the socket before carrying out any work on the power tool.**





Changing the tool

- ▶ **Wear protective gloves when changing tools.** There is a risk of injury when touching the application tools.

Selecting an Application Tool

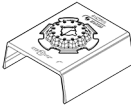
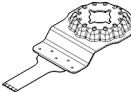
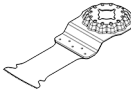
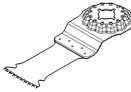
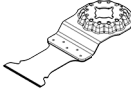
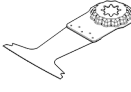
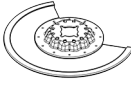
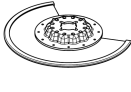
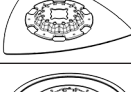
Please observe the application tools intended for your power tool.

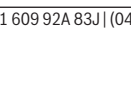
Application tool		PMF 220 CE PMF 2000 CE
 STARLOCK		✓
 STARLOCK PLUS		✗
 STARLOCK MAX		✗

Application tool	Material	Application
	Sanding plate for Delta series 93 mm sanding sheets	Depends on the sanding sheet Sanding surfaces at edges, in corners or in difficult-to-reach areas; depending on the sanding sheet, e.g. for sanding wood, paint, varnish, stone; fleeces for cleaning and for texturing wood, removing rust from metal and for keying varnish, polishing felt for pre-polishing
	Profile sander	Wood, pipes/profiles, paint, varnish, filler, metal
	Bi-metal plunge cut saw blade for wood and metal	Softwood, soft plastics, plasterboard, thin-walled aluminium profiles and non-ferrous metal profiles, thin sheet metal, non-hardened nails and screws Small separating cuts and plunge cuts; example: Cutting a recess for sockets, cutting a copper pipe so that it is flush with a surface, making plunge cuts in plasterboard Delicate adaptation work in wood; example: Sawing recesses for locks and fittings
	HCS plunge cut saw blade for wood	Wood-based materials, soft plastics
	Bi-metal plunge cut saw blade for hardwood	Hardwood, laminated boards
	TC plunge cut saw blade, metal	Wood-based materials, soft plastics
	Bi-metal plunge cut saw blade for wood and metal	Hardwood, laminated boards
	TC-Riff segment saw blade	Metal, extremely abrasive materials, fibreglass, plasterboard, cement-bonded fibreboard
	Bi-metal plunge cut saw blade for wood and metal	Softwood, hardwood, veneered boards, plastic-coated boards, non-hardened nails and screws
	Diamond-Riff segment saw blade	Softwood, hardwood, veneered boards, plastic-coated boards, non-hardened nails and screws
	TC-Riff Delta plate	Cement joints, soft wall tiles, fibreglass-reinforced plastics, porous concrete
	TC-Riff grout and mortar remover	Cement joints, soft wall tiles, epoxy resin, fibreglass-reinforced plastics
	TC-Riff grout and mortar remover	Mortar, joints, epoxy resin, fibreglass-reinforced plastics, abrasive materials
	TC-Riff grout and mortar remover	Mortar, joints, epoxy resin, fibreglass-reinforced plastics, abrasive materials

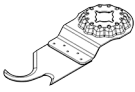
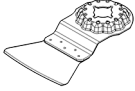
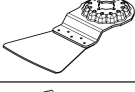
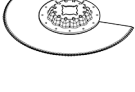
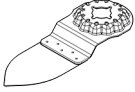
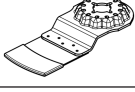
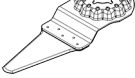
Application tool	Material	Application
 HCS multi blade	Roofing felt, carpets, artificial turf, cardboard, PVC flooring	Fast and precise cutting of soft material and flexible abrasive materials; example: Cutting carpets, cardboard, PVC flooring, roofing felt, etc.
 Scraper, fixed	Carpets, mortar, concrete, tile adhesive	Scraping on a hard surface; example: Removing mortar, tile adhesive, concrete residue and carpet adhesive residue
 Scraper, flexible	Carpet adhesive, paint residue, silicone	Flexible scraping on a soft surface; example: Removing silicone joints, carpet adhesive residue and paint residue
 Bi-metal segment serrated blade	Insulation material, insulation boards, floor panels, impact sound insulation boards, cardboard, carpets, rubber, leather	Precise cutting of soft materials; example: Cutting insulation boards to size, cutting protruding insulation material to length so that it is flush with the surface
 TC-Riff sanding finger	Wood, paint	Sanding of wood or paint in hard-to-reach areas without sanding paper; example: Sanding off paint between window shutter slats, sanding wooden flooring in corners
 TC-Riff plunge cut saw blade	Fibreglass, mortar, wood	Plunge cuts in extremely abrasive materials; example: Routing of thin mosaic tiles
 HCS universal joint cutter	Expansion joints, window putty, insulation materials (rock wool)	Cutting soft materials; example: Cutting silicone expansion joints or window putty

Fitting/changing the application tool (see figures A and B)

Remove the application tool if one has already been fitted.

To remove the application tool, use the hex key (10) to loosen the clamping bolt (9) and remove the tool.

Position the required application tool (e.g. plunge cut saw blade (8)) on the tool holder (6) so that the depressed centre is facing downwards (see figure on the graphics page, text on the application tool should be legible from above).

Turn the application tool to a position which is convenient for the job at hand and allow it to lock into place in the cams of the tool holder (6). Twelve positions offset by 30° are possible for this.

The built-in magnet (7) holds the application tool in the required position in order to make it easier to mount.

Secure the application tool using the clamping bolt (9).

Tighten the clamping bolt using the hex key (10) until it is flush with the application tool.

► **Check that the application tool is seated securely.** Application tools that are attached incorrectly or are not securely fixed in place may come loose during operation, thereby putting you at risk.

Fitting and Adjusting the Depth Stop

The depth stop (13) can be used when working with segment saw blades.

Remove the application tool if one has already been fitted. Slide the depth stop (13) over the tool holder (6) and onto the collar of the power tool as far as it will go, with the labelled side facing upwards.

The depth stop is intended for the following cutting depths:

- With segment saw blades ACZ 85 .. with a diameter of 85 mm: Cutting depths 8 mm, 10 mm, 12 mm and 14 mm (information on the depth stop in a larger font size and without brackets).
- With segment saw blades ACZ 100 .. with a diameter of 100 mm: Cutting depths 14 mm, 16 mm, 18 mm and 20 mm (information on the depth stop in a smaller font size and in brackets).

Insert the appropriate segment saw blade for the desired cutting depth. Slide the depth stop (13) from the tool holder (6) in the direction of the application tool until you can rotate it freely. Rotate the depth stop (13) so that the desired cutting depth is above the section of the saw blade that will be used to saw. Slide the depth stop (13) onto the collar of the power tool once again as far as it will go.

Remove the depth stop (13) for all other cutting depths and for working with other application tools. To do this, remove

the application tool and pull the depth stop away from the collar.

Fitting the Auxiliary Handle (accessory)

The low-vibration auxiliary handle enables the tool to be used safely and more comfortably.

Screw the auxiliary handle into the thread **(5)** on the left or right of the machine head depending on how you are working.

► **Do not continue to use the power tool if the auxiliary handle is damaged. Do not make any alterations to the auxiliary handle.**

Choosing the Sanding Sheet

Different sanding sheets are available, depending on the material you are working with and the required surface removal rate:

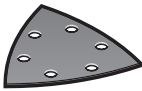
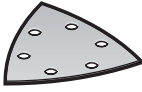
Sanding sheet	Material	Application	Grit	
 Red quality	<ul style="list-style-type: none"> - All wood and wood-based materials (e.g. hardwood, softwood, chipboard, construction boards) - Metal materials 	For pre-sanding, e.g. of rough and uneven beams and boards	Coarse	40 60
		For surface sanding and levelling of slight irregularities	Medium	80 100 120
		For finish-sanding and fine sanding of wood	Fine	180 240 320 400
 White quality	<ul style="list-style-type: none"> - Paint - Varnish - Filler - Bodyfiller 	For sanding down paint	Coarse	40 60
		For sanding undercoats (e.g. removing brushstrokes, paint drips and paint runs)	Medium	80 100 120
		For final sanding of primers prior to painting	Fine	180 240 320

Attaching/changing the sanding sheet on the sanding plate

The sanding plate **(11)** is fitted with a hook-and-loop fastening, allowing sanding sheets with a hook-and-loop backing to be secured quickly and easily.

Tap the hook-and-loop fastening of the sanding plate **(11)** before fitting the sanding sheet **(12)** to facilitate maximum adhesion.

Position the sanding sheet **(12)** so that it is flush with one side of the sanding plate **(11)**, then place the sanding sheet on the sanding plate and press it on firmly.

To ensure optimum dust extraction, make sure that the punched holes in the sanding sheet are aligned with the drilled holes in the sanding plate.

To remove the sanding sheet **(12)**, take hold of it by an edge and pull it away from the sanding plate **(11)**.

You can use all sanding sheets, polishing and cleaning fleeces from the Delta 93 mm series in the **Bosch** range of accessories.

Sanding accessories such as fleece/polishing felt are attached to the sanding plate in the same way.

Dust/Chip Extraction

The dust from materials such as lead paint, some types of wood, minerals and metal can be harmful to human health. Touching or breathing in this dust can trigger allergic reactions and/or cause respiratory illnesses in the user or in

people in the near vicinity.

Certain dusts, such as oak or beech dust, are classified as carcinogenic, especially in conjunction with wood treatment additives (chromate, wood preservative). Materials containing asbestos may only be machined by specialists.

- Use a dust extraction system that is suitable for the material wherever possible.
- Provide good ventilation at the workplace.
- It is advisable to wear a P2 filter class breathing mask.

The regulations on the material being machined that apply in the country of use must be observed.

► **Avoid dust accumulation at the workplace.** Dust can easily ignite.

Connecting the dust extraction system (see figure C)

The dust extraction system **(17)** is only designed for use with the sanding plate **(11)**; it serves no purpose when used together with other application tools.

Always connect a dust extraction system for sanding.

Remove the application tool and the depth stop **(13)** for fitting the dust extraction system **(17)** (accessory).

Slide the dust extraction system **(17)** as far as it will go over the tool holder **(6)** onto the collar of the power tool. Turn the dust extraction system to the required position (not directly under the power tool). Push the clamping lever **(15)** shut to fix the dust extraction system in position.

Plug the tool sleeve of the extraction hose (18) onto the extraction outlet (16). Connect the dust extraction hose (18) to a dust extractor (accessory).

You will find an overview of how to connect various dust extractors at the end of these operating instructions.

The dust extractor must be suitable for the material being worked.

When extracting dry dust that is especially detrimental to health or carcinogenic, use a special dust extractor.

Operation

Starting Operation

- ▶ **Pay attention to the mains voltage.** The voltage of the power source must match the voltage specified on the rating plate of the power tool.
- ▶ **Products that are only sold in AUS and NZ:** Use a residual current device (RCD) with a nominal residual current of 30 mA or less.

Switching On/Off

- ▶ **Make sure that you are able to press the On/Off switch without releasing the handle.**

To **switch on** the power tool, slide the on/off switch (1) forward so that "I" appears on the switch.

The electronic soft start limits the torque when the power tool is switched on and increases the service life of the motor.

The Constant Electronic keeps the orbital stroke rate at no load and under load virtually consistent, guaranteeing uniform performance.

To **switch off** the power tool, slide the on/off switch (1) backwards so that "0" appears on the switch.

Preselecting the orbital stroke rate

You can even preselect the required orbital stroke rate during operation using the orbital stroke rate preselection thumbwheel (2).

The required orbital stroke rate is dependent on the material and the work conditions and can be determined using practical tests.

Orbital stroke rate level "6" is recommended for sawing, cutting and sanding harder materials, such as wood or metal; orbital stroke rate level "4" is recommended for softer materials, such as plastic.

Working Advice

- ▶ **Pull the plug out of the socket before carrying out any work on the power tool.**
- ▶ **Always wait until the power tool has come to a complete stop before placing it down.**

Note: Do not keep the ventilation slots (3) on the power tool closed when working as this will reduce the service life of the power tool.

Operating principle

The oscillating drive causes the application tool to oscillate back and forth by 2.8° up to 20000 times per minute. This enables precise work in the tightest of spaces.



Use a consistent, low contact pressure when performing work; otherwise, the performance will be impaired and the application tool may jam.



While working, move the power tool back and forth to prevent the application tool overheating and jamming.

Sawing

- ▶ **Use only undamaged saw blades that are in perfect condition.** Bent or dull saw blades can break, negatively influence the cut, or lead to kickback.
- ▶ **When sawing lightweight materials, take into account the statutory provisions and recommendations of the material manufacturers.**
- ▶ **Plunge cuts may only be applied to soft materials, such as wood, gypsum board, etc.**

Before using HCS saw blades to saw into wood, chipboard, building materials, etc., check these saw blades for foreign objects, such as nails, screws, etc. Remove the foreign objects as required or use bi-metal saw blades.

Cutting

Note: When cutting wall tiles, please bear in mind that the application tools are subject to high wear if used for extended periods.

Sanding

The material removal rate and sanding result are primarily determined by the choice of sanding sheet, the preselected orbital stroke rate level and the contact pressure.

Only immaculate sanding sheets achieve good sanding performance and make the power tool last longer.

Be sure to apply consistent contact pressure in order to increase the lifetime of the sanding sheets.

Excessively increasing the contact pressure will not lead to increased sanding performance, rather it will cause more severe wear of the power tool and of the sanding sheet.

To sand corners, edges and hard-to-reach areas accurately, you can also work with the tips alone or with an edge of the sanding plate.

The sanding sheet may heat up significantly when used to sand specific points rather than entire surfaces. Reduce the orbital stroke rate and contact pressure and allow the sanding sheet to cool down at regular intervals.

Do not use a sanding sheet for other materials after it has been used to work on metal.

Use only original **Bosch** sanding accessories.

Always connect a dust extraction system for sanding.

Scraping

Select a high orbital stroke rate level for scraping.
Work on a soft surface (e.g. wood) at a flat angle and with low contact pressure. Failure to do so may cause the scraper to cut into the surface underneath.

Maintenance and Service

Maintenance and Cleaning

- ▶ **Pull the plug out of the socket before carrying out any work on the power tool.**
- ▶ **To ensure safe and efficient operation, always keep the power tool and the ventilation slots clean.**

In order to avoid safety hazards, if the power supply cord needs to be replaced, this must be done by **Bosch** or by an after-sales service centre that is authorised to repair **Bosch** power tools.

Regularly clean Riff application tools (accessories) using a wire brush.

After-Sales Service and Application Service

Our after-sales service responds to your questions concerning maintenance and repair of your product as well as spare parts. You can find explosion drawings and information on spare parts at: www.bosch-pt.com

The Bosch product use advice team will be happy to help you with any questions about our products and their accessories.

In all correspondence and spare parts orders, please always include the 10-digit article number given on the nameplate of the product.

Great Britain

Robert Bosch Ltd. (B.S.C.)

P.O. Box 98

Broadwater Park

North Orbital Road

Denham Uxbridge

UB 9 5HJ

At www.bosch-pt.co.uk you can order spare parts or arrange the collection of a product in need of servicing or repair.

Tel. Service: (0344) 7360109

E-Mail: boschservicecentre@bosch.com

You can find further service addresses at:

www.bosch-pt.com/serviceaddresses

Disposal

The power tool, accessories and packaging should be recycled in an environmentally friendly manner.



Do not dispose of power tools along with household waste.

Only for EU countries:

According to the European Directive 2012/19/EU on Waste Electrical and Electronic Equipment and its implementation into national law, power tools that are no longer usable must be collected separately and disposed of in an environmentally friendly manner.

If disposed incorrectly, waste electrical and electronic equipment may have harmful effects on the environment and human health, due to the potential presence of hazardous substances.

Only for United Kingdom:

According to The Waste Electrical and Electronic Equipment Regulations 2013 (SI 2013/3113) (as amended), products that are no longer usable must be collected separately and disposed of in an environmentally friendly manner.

Français

Consignes de sécurité

Avertissements de sécurité généraux pour l'outil électrique

AVERTISSEMENT Lire tous les avertissements de sécurité, les instructions, les illustrations et les spécifications fournis

avec cet outil électrique. Ne pas suivre les instructions énumérées ci-dessous peut provoquer un choc électrique, un incendie et/ou une blessure sérieuse.

Conserver tous les avertissements et toutes les instructions pour pouvoir s'y reporter ultérieurement.

Le terme "outil électrique" dans les avertissements fait référence à votre outil électrique alimenté par le secteur (avec cordon d'alimentation) ou votre outil électrique fonctionnant sur batterie (sans cordon d'alimentation).

Sécurité de la zone de travail

- ▶ **Conserver la zone de travail propre et bien éclairée.** Les zones en désordre ou sombres sont propices aux accidents.
- ▶ **Ne pas faire fonctionner les outils électriques en atmosphère explosive, par exemple en présence de liquides inflammables, de gaz ou de poussières.** Les outils électriques produisent des étincelles qui peuvent enflammer les poussières ou les fumées.
- ▶ **Maintenir les enfants et les personnes présentes à l'écart pendant l'utilisation de l'outil électrique.** Les distractions peuvent vous faire perdre le contrôle de l'outil.

Sécurité électrique

- ▶ **Il faut que les fiches de l'outil électrique soient adaptées au socle. Ne jamais modifier la fiche de quelque façon que ce soit. Ne pas utiliser d'adaptateurs avec des outils électriques à branchement de terre.** Des

fiches non modifiées et des socles adaptés réduisent le risque de choc électrique.

- ▶ **Éviter tout contact du corps avec des surfaces reliées à la terre telles que les tuyaux, les radiateurs, les cuisinières et les réfrigérateurs.** Il existe un risque accru de choc électrique si votre corps est relié à la terre.
- ▶ **Ne pas exposer les outils électriques à la pluie ou à des conditions humides.** La pénétration d'eau à l'intérieur d'un outil électrique augmente le risque de choc électrique.
- ▶ **Ne pas maltraiter le cordon. Ne jamais utiliser le cordon pour porter, tirer ou débrancher l'outil électrique. Maintenir le cordon à l'écart de la chaleur, du lubrifiant, des arêtes vives ou des parties en mouvement.** Des cordons endommagés ou emmêlés augmentent le risque de choc électrique.
- ▶ **Lorsqu'on utilise un outil électrique à l'extérieur, utiliser un prolongateur adapté à l'utilisation extérieure.** L'utilisation d'un cordon adapté à l'utilisation extérieure réduit le risque de choc électrique.
- ▶ **Si l'usage d'un outil électrique dans un emplacement humide est inévitable, utiliser une alimentation protégée par un dispositif à courant différentiel résiduel (RCD).** L'usage d'un RCD réduit le risque de choc électrique.

Sécurité des personnes

- ▶ **Rester vigilant, regarder ce que vous êtes en train de faire et faire preuve de bon sens dans votre utilisation de l'outil électrique. Ne pas utiliser un outil électrique lorsque vous êtes fatigué ou sous l'emprise de drogues, de l'alcool ou de médicaments.** Un moment d'inattention en cours d'utilisation d'un outil électrique peut entraîner des blessures graves.
- ▶ **Utiliser un équipement de protection individuelle. Toujours porter une protection pour les yeux.** Les équipements de protection individuelle tels que les masques contre les poussières, les chaussures de sécurité antidérapantes, les casques ou les protections auditives utilisés pour les conditions appropriées réduisent les blessures.
- ▶ **Éviter tout démarrage intempestif. S'assurer que l'interrupteur est en position arrêt avant de brancher l'outil au secteur et/ou au bloc de batteries, de le ramasser ou de le porter.** Porter les outils électriques en ayant le doigt sur l'interrupteur ou brancher des outils électriques dont l'interrupteur est en position marche est source d'accidents.
- ▶ **Retirer toute clé de réglage avant de mettre l'outil électrique en marche.** Une clé laissée fixée sur une partie tournante de l'outil électrique peut donner lieu à des blessures.
- ▶ **Ne pas se précipiter. Garder une position et un équilibre adaptés à tout moment.** Cela permet un meilleur contrôle de l'outil électrique dans des situations inattendues.

- ▶ **S'habiller de manière adaptée. Ne pas porter de vêtements amples ou de bijoux. Garder les cheveux et les vêtements à distance des parties en mouvement.** Des vêtements amples, des bijoux ou les cheveux longs peuvent être pris dans des parties en mouvement.
- ▶ **Si des dispositifs sont fournis pour le raccordement d'équipements pour l'extraction et la récupération des poussières, s'assurer qu'ils sont connectés et correctement utilisés.** Utiliser des collecteurs de poussière peut réduire les risques dus aux poussières.
- ▶ **Rester vigilant et ne pas négliger les principes de sécurité de l'outil sous prétexte que vous avez l'habitude de l'utiliser.** Une fraction de seconde d'inattention peut provoquer une blessure grave.

Utilisation et entretien de l'outil électrique

- ▶ **Ne pas forcer l'outil électrique. Utiliser l'outil électrique adapté à votre application.** L'outil électrique adapté réalise mieux le travail et de manière plus sûre au régime pour lequel il a été construit.
- ▶ **Ne pas utiliser l'outil électrique si l'interrupteur ne permet pas de passer de l'état de marche à arrêt et inversement.** Tout outil électrique qui ne peut pas être commandé par l'interrupteur est dangereux et il faut le réparer.
- ▶ **Débrancher la fiche de la source d'alimentation et/ou enlever le bloc de batteries, s'il est amovible, avant tout réglage, changement d'accessoires ou avant de ranger l'outil électrique.** De telles mesures de sécurité préventives réduisent le risque de démarrage accidentel de l'outil électrique.
- ▶ **Conserver les outils électriques à l'arrêt hors de la portée des enfants et ne pas permettre à des personnes ne connaissant pas l'outil électrique ou les présentes instructions de le faire fonctionner.** Les outils électriques sont dangereux entre les mains d'utilisateurs novices.
- ▶ **Observer la maintenance des outils électriques et des accessoires. Vérifier qu'il n'y a pas de mauvais alignement ou de blocage des parties mobiles, des pièces cassées ou toute autre condition pouvant affecter le fonctionnement de l'outil électrique. En cas de dommages, faire réparer l'outil électrique avant de l'utiliser.** De nombreux accidents sont dus à des outils électriques mal entretenus.
- ▶ **Garder affûtés et propres les outils permettant de couper.** Des outils destinés à couper correctement entretenus avec des pièces coupantes tranchantes sont moins susceptibles de bloquer et sont plus faciles à contrôler.
- ▶ **Utiliser l'outil électrique, les accessoires et les lames etc., conformément à ces instructions, en tenant compte des conditions de travail et du travail à réaliser.** L'utilisation de l'outil électrique pour des opérations différentes de celles prévues peut donner lieu à des situations dangereuses.

- ▶ **Il faut que les poignées et les surfaces de préhension restent sèches, propres et dépourvues d'huiles et de graisses.** Des poignées et des surfaces de préhension glissantes rendent impossibles la manipulation et le contrôle en toute sécurité de l'outil dans les situations inattendues.

Maintenance et entretien

- ▶ **Faire entretenir l'outil électrique par un réparateur qualifié utilisant uniquement des pièces de rechange identiques.** Cela assure le maintien de la sécurité de l'outil électrique.

Consignes de sécurité pour outil multifonctions

- ▶ **Tenir l'outil électrique par des surfaces de préhension isolées au cours d'une opération où l'accessoire de coupe peut être en contact avec des fils dissimulés ou son propre câble.** Des accessoires de coupe en contact avec un fil "sous tension" peuvent mettre des parties métalliques exposées de l'outil électrique "sous tension" et provoquer un choc électrique chez l'opérateur.
- ▶ **Utiliser des pinces ou autre moyen pratique pour fixer et soutenir la pièce à usiner sur une plateforme stable.** Tenir la pièce à usiner par la main ou contre le corps la rend instable et peut conduire à une perte de contrôle.
- ▶ **N'utilisez l'outil électroportatif que pour effectuer des ponçages à sec.** La pénétration d'eau à l'intérieur d'un outil électroportatif augmente le risque de choc électrique.
- ▶ **Attention risque d'incendie ! Évitez tout échauffement du matériau poncé et de la ponceuse. Videz toujours le bac à poussière avant de faire une pause de travail.** Les particules de poussière se trouvant dans le sac à poussières, le microfiltre, le sac en papier (ou dans le sac à poussières en tissu ou le filtre de l'aspirateur) peuvent s'enflammer d'elles-mêmes dans des conditions défavorables, par exemple en cas de projection d'étincelles lors du ponçage de pièces en métal. Ceci notamment lorsque des particules de poussières sont mélangées à des résidus de vernis, de polyuréthane ou d'autres substances chimiques et que les matériaux travaillés sont très chauds après avoir été travaillés pendant une période assez longue.
- ▶ **N'approchez pas les mains de la zone de travail. Ne saisissez pas la pièce par en dessous dans la zone de travail.** Il y a risque de blessure grave en cas de contact avec la lame de scie.
- ▶ **Nettoyez régulièrement les ouïes d'aération de l'outil électroportatif.** Le ventilateur du moteur attire la poussière à l'intérieur du carter et une accumulation excessive de poussière de métal accroît le risque de choc électrique.
- ▶ **Utilisez un détecteur approprié pour vérifier s'il n'y a pas de conduites cachées ou contactez votre société de distribution d'eau locale.** Tout contact avec des câbles électriques peut provoquer un incendie ou un choc électrique. Tout endommagement d'une conduite de gaz

peut provoquer une explosion. La perforation d'une conduite d'eau provoque des dégâts matériels et peut provoquer un choc électrique.

- ▶ **Lors du travail, tenez fermement l'outil électroportatif des deux mains et veillez à toujours garder une position de travail stable.** Avec les deux mains, l'outil électroportatif est guidé en toute sécurité.
- ▶ **Portez des gants de protection pour remplacer les accessoires de travail.** Les accessoires de travail s'échauffent fortement lors d'une utilisation prolongée.
- ▶ **Ne grattez pas de matériaux humidifiés (par ex. des papiers peints) ni des surfaces humides.** La pénétration d'eau à l'intérieur d'un outil électroportatif accroît le risque de choc électrique.
- ▶ **Ne traitez pas la surface à travailler avec des liquides contenant des solvants.** Des vapeurs nuisibles à la santé pourraient sinon être générées si les matériaux s'échauffent lors du grattage.
- ▶ **Soyez tout particulièrement vigilant lors de la manipulation du racloir et des lames.** Ils sont très tranchants, vous risquez de vous blesser.



N'approchez pas l'aimant de personnes porteuses d'implants chirurgicaux ou d'autres dispositifs médicaux (stimulateurs cardiaques, pompe à insuline, etc.). L'aimant génère un champ magnétique susceptible d'altérer le fonctionnement des implants chirurgicaux et dispositifs médicaux.

- ▶ **N'approchez pas l'outil électroportatif de supports de données magnétiques ou d'appareils sensibles aux champs magnétiques.** L'aimant peut provoquer une perte de données irréversible.

Description des prestations et du produit



Lisez attentivement toutes les instructions et consignes de sécurité. Le non-respect des instructions et consignes de sécurité peut provoquer un choc électrique, un incendie et/ou entraîner de graves blessures.

Référez-vous aux illustrations qui se trouvent à l'avant de la notice d'utilisation.

Utilisation conforme

Cet outil électroportatif est conçu pour scier et tronçonner le bois et dérivés, les plastiques, le plâtre, les métaux non ferreux et les éléments de fixation (par ex. clous, agrafes). Il convient également pour le découpage/déjointement de carrelages muraux et faïences, pour le ponçage à sec et le grattage de petites surfaces. Il se prête particulièrement bien aux travaux près des bords, à ras et dans les coins.

Éléments constitutifs

La numérotation des éléments de l'appareil se réfère à la représentation de l'outil électroportatif sur la page graphique.

- (1) Interrupteur Marche/Arrêt
- (2) Molette de présélection de vitesse d'oscillation
- (3) Outils de ventilation
- (4) Poignée (surface de préhension isolante)
- (5) Filetage pour la poignée supplémentaire
- (6) Porte-outil
- (7) Aimant
- (8) Lame plongante^{a)}
- (9) Vis de serrage
- (10) Clé mâle pour vis à six pans creux
- (11) Plateau de ponçage^{a)}
- (12) Feuille abrasive^{a)}
- (13) Butée de profondeur^{a)}
- (14) Lame segment^{a)}
- (15) Levier de serrage du dispositif d'aspiration^{a)}
- (16) Tubulure de sortie d'air^{a)}
- (17) Dispositif d'aspiration^{a)}
- (18) Flexible d'aspiration^{a)}

a) Les accessoires décrits ou illustrés ne sont pas tous compris dans la fourniture. Vous trouverez les accessoires complets dans notre gamme d'accessoires.

Caractéristiques techniques

Outil multifonctions	PMF 220 CE	PMF 2000 CE
Référence	3 603 A02 0..	
Présélection de la vitesse d'oscillation		●
Constante électronique		●
Démarrage progressif		●
Puissance nominale absorbée	W	220
Puissance débitée	W	130
Régime à vide n_0	tr/min	15000–20000
Angle d'oscillation gauche/droite	°	1,4
Poids selon EPTA-Procédure 01:2014	kg	1,1
Indice de protection		□/II

Les données indiquées sont valables pour une tension nominale [U] de 230 V. Elles peuvent varier lorsque la tension diffère de cette valeur et sur certaines versions destinées à certains pays.

Niveau sonore et vibrations

Valeurs d'émissions sonores déterminées selon la norme **EN 62841-2-4**.

Les niveaux sonores pondérés en dB(A) typiques de l'outil électroportatif sont les suivants : **84** dB(A) ; niveau de puissance acoustique **95** dB(A). Incertitude K = **3** dB.

Portez un casque antibruit !

Travail sans poignée supplémentaire

Valeurs totales des vibrations a_h (somme vectorielle sur trois axes directionnels) et incertitude K relevées conformément aux normes **EN 62841-2-4** (ponçage), **EN 62841-2-11** (découpe) :

Ponçage : $a_h = 10$ m/s², K = **1,5** m/s²,

Découpe avec lame plongante : $a_h = 16$ m/s², K = **2** m/s²,

Découpe avec lame segment : $a_h = 14$ m/s², K = **3** m/s²,

Grattage : $a_h = 12$ m/s², K = **1,5** m/s².

Travail avec poignée supplémentaire

Valeurs totales des vibrations a_h (somme vectorielle sur trois axes directionnels) et incertitude K relevées conformément aux normes **EN 62841-2-4** (ponçage), **EN 62841-2-11** (découpe) :

Ponçage : $a_h = 9$ m/s², K = **1,5** m/s²,

Découpe avec lame plongante : $a_h = 17$ m/s², K = **2** m/s²,

Découpe avec lame segment : $a_h = 18,5$ m/s², K = **3** m/s²,

Grattage : $a_h = 16$ m/s², K = **1,5** m/s².

Le niveau de vibration et la valeur d'émission sonore indiqués dans cette notice d'utilisation ont été mesurés selon une procédure de mesure normalisée et peuvent être utilisés pour établir une comparaison entre différents outils électroportatifs. Ils peuvent aussi servir de base à une estimation préliminaire du taux de vibration et du niveau sonore.

Le niveau de vibration et la valeur d'émission sonore indiqués s'appliquent pour les utilisations principales de l'outil électroportatif. Si l'outil électroportatif est utilisé pour d'autres applications, avec d'autres accessoires de travail ou sans avoir fait l'objet d'un entretien régulier, le niveau de vibration et la valeur d'émission sonore peuvent différer. Il peut en résulter des vibrations et un niveau sonore nettement plus élevés pendant toute la durée de travail.

Pour une estimation précise du niveau de vibration et du niveau sonore, il faut aussi prendre en considération les périodes pendant lesquelles l'outil est éteint ou bien en marche sans être vraiment en action. Il peut en résulter au final un niveau de vibration et un niveau sonore nettement plus faibles pendant toute la durée de travail.

Prévoyez des mesures de protection supplémentaires permettant de protéger l'utilisateur de l'effet des vibrations, par exemple : maintenance de l'outil électroportatif et des accessoires de travail, maintien des mains au chaud, organisation des procédures de travail.

Montage







► **Débranchez le câble d'alimentation de la prise avant d'effectuer des travaux quels qu'il soient sur l'outil électroportatif.**

Changement d'accessoire



► **Portez des gants de protection lors d'un changement d'accessoire.** En touchant les accessoires de travail, vous risquez de vous blesser.



Choix de l'accessoire de travail

Prenez soin de n'utiliser que les accessoires prévus pour votre outil électroportatif.

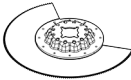
Accessoire	PMF 220 CE PMF 2000 CE	Accessoire	PMF 220 CE PMF 2000 CE
STARLOCK 		STARLOCK PLUS 	
		STARLOCK MAX 	

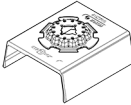
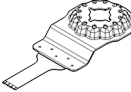
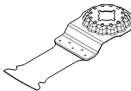
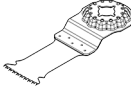
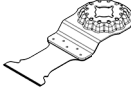
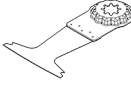
Le tableau suivant donne des exemples d'accessoires de travail. Vous trouverez d'autres accessoires de travail dans la gamme très fournie d'accessoires Bosch.

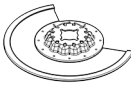
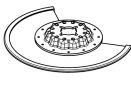
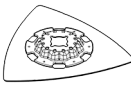
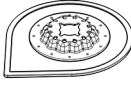
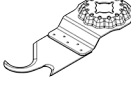
Accessoire de travail	Matériau	Application
 Lame segment bimétal	Bois et dérivés, plastiques, métaux non ferreux	Découpes et coupes plongeantes ; aussi pour le sciage à ras dans les coins et dans des endroits difficiles d'accès ; Exemples : raccourcissement de plinthes ou dormants de porte déjà installés, coupes plongeantes lors de l'ajustement de panneaux de sol
 Plateau de ponçage pour feuilles abrasives triangulaires de 93 mm	selon le type de feuille abrasive	Ponçage de surfaces près des bords, dans les coins ou dans des endroits difficiles d'accès ; selon le type de feuille abrasive p. ex. pour le ponçage du bois, de la peinture, de la pierre Non-tissés de nettoyage, non-tissés pour la structuration/le cérusage du bois, le dérouillage du métal et le ponçage léger des vernis et laques, feutre à polir pour le prépolissage
 Plateau de ponçage pour profilés	Bois, tubes/profilés, peintures, vernis, apprêts, métaux	Ponçage facile et efficace de profilés jusqu'à 55 mm de diamètre ; feuilles abrasives rouges pour le ponçage du bois, des tubes/profilés, des vernis, des apprêts et du métal
 Lame plongeante bimétal pour bois et métal	Bois tendres, plastiques tendres, plaques de plâtre, profilés à paroi mince en aluminium et métaux non ferreux, tôles peu épaisses, clous et vis en acier non trempé	Petites découpes et coupes plongeantes ; Exemples : découpe d'un évidement pour prise électrique, sectionnement à ras d'un tuyau de cuivre, coupes plongeantes dans des plaques de plâtre Travaux d'ajustement et de précision dans le bois ; Exemple : découpe d'évidements pour serrures et ferrures
 Lame plongeante HCS pour bois	Bois et dérivés, matières plastiques tendres	Découpes et coupes plongeantes profondes ; aussi pour le sciage à ras dans les coins et dans les endroits difficiles d'accès Exemple : coupe plongeante étroite dans du bois massif pour l'encastrement d'une grille d'aération
 Lame plongeante bimétal pour bois dur	Bois dur, panneaux replaqués	Coupes plongeantes dans des panneaux replaqués ou du bois dur ; Exemple : montage de fenêtres de toit
 Lame plongeante au carbure pour métal	Métaux, matériaux fortement abrasifs, fibre de verre, plaques de plâtre, panneaux de fibres à liant ciment	Coupes plongeantes dans des matériaux fortement abrasifs ou du métal ; Exemples : découpe de crédences de cuisine, découpe facile de vis et clous en acier trempé et en acier inoxydable.
 Lame plongeante bimétal pour bois et métal	Bois tendres et durs, panneaux plaqués, panneaux revêtus de plastique, clous et vis en acier non trempé	Coupes plongeantes dans des panneaux replaqués ou du bois dur ; Exemples : raccourcissement de cadres de porte, réalisation de découpes dans une étagère

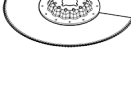
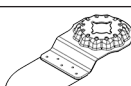
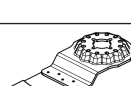
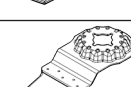
Accessoire de travail	Matériau	Application
	Joints en ciment, faïences tendres, plastiques renforcés fibres de verre, béton cellulaire/thermopierre	Découpe et tronçonnage près des bords, dans les coins ou dans les endroits difficiles d'accès ; Exemples : déjointement de faïences pour remplacement, réalisation d'évidements dans des carreaux, découpe de plaques de plâtre ou plastiques
	Joints en ciment, faïences tendres, résine époxy, plastiques renforcés fibres de verre	Enlèvement précis de joint/mortier à carrelage, de résines époxy et de plastiques renforcés de fibres de verre ; Exemples : réalisation de petites coupes dans des faïences tendres et d'évidements dans du plastique renforcé fibres de verre
	Mortiers, restes de béton, bois, matériaux abrasifs	Grattage et ponçage sur supports durs ; Exemple : enlèvement de mortier ou de colle à carrelage (p. ex. pour le remplacement de carreaux endommagés), enlèvement de restes de colle à moquette
	Mortier et joints de carrelage, résine époxy, plastiques renforcés fibres de verre, matériaux abrasifs	Déjointement de carrelages ainsi que grattage et ponçage de supports durs Exemple : enlèvement de colle à carrelage et de mortier à joint
	Carton bitumé, moquettes, gazon synthétique, carton, revêtements de sol en PVC	Découpe précise et rapide de matériaux tendres et de matériaux abrasifs souples ; Exemples : découpe de moquettes, carton, revêtements de sol en PVC, carton bitumé etc.
	Moquettes, mortier, béton, colle à carrelage	Raclage et grattage sur supports durs ; Exemples : enlèvement de mortier, de colle à carrelage, de restes de béton et de colle à moquette
	Colle à moquette, restes de peinture, silicone	Grattage souple sur supports tendres ; Exemples : enlèvement de joints de silicone, de restes de colle à moquette ou de peinture
	Matériaux d'isolation, plaques isolantes, dalles de tapis, plaques d'isolation phonique, carton, moquette, caoutchouc, cuir	Découpe précise de matériaux tendres ; Exemples : découpe de plaques d'isolation, découpe à ras de surlongueurs de matériau isolant
	Bois, peinture	Ponçage sans papier abrasif de bois ou de peinture dans des endroits difficiles d'accès ; Exemples : enlèvement de peinture entre des lattes de volets, ponçage de revêtements de sol en bois dans les coins.
	Fibres de verre, mortier, bois	Coupes plongeantes dans des matériaux fortement abrasifs ; Exemple : enlèvement de carreaux mosaïque de faible épaisseur
	Joints de dilatation, mastic de fenêtre, matériaux isolants (laine de roche)	Découpe et enlèvement de matériaux tendres ; Exemple : découpe de joints de dilatation en silicone ou de mastic de fenêtre.

Montage/changement d'accessoire de travail (voir figures A et B)

Enlevez l'accessoire de travail éventuellement en place.
Pour enlever l'outil, utiliser la clé pour vis à six pans creux (10) pour desserrer la vis de serrage (9) et retirer l'outil.

Positionnez l'accessoire souhaité (p. ex. lame plongeante (8)) au-dessus du porte-outil (6) en veillant à ce que le moyeu déporté soit tourné vers le bas (voir figure sur la page graphique, l'inscription sur l'accessoire doit être lisible par le haut).

Orientez l'accessoire dans la position la plus favorable pour le travail à effectuer et emboîtez-le dans le porte-outil (6). L'accessoire peut être fixé dans douze positions différentes, espacées de 30°.

Pour faciliter le montage, l'aimant intégré (7) maintient l'accessoire dans la position souhaitée.

Fixez l'accessoire au moyen de la vis (9). Serrez la vis au moyen de la clé mâle pour vis à six pans (10) jusqu'à ce que la tête de vis appuie bien à plat contre l'accessoire.

► **Contrôlez le serrage de l'accessoire.** Un accessoire incorrectement fixé peut se détacher pendant l'utilisation et vous mettre en danger.

Montage et réglage de la butée de profondeur

La butée de profondeur (13) est utilisable en combinaison avec des lames segment.

Enlevez l'accessoire de travail éventuellement en place.

Glissez la butée de profondeur (13) jusqu'en butée, avec le marquage orienté vers le haut, par-dessus le porte-outil (6) sur le collet de l'outil électroportatif.

La butée de profondeur est conçue pour les profondeurs de coupes suivantes :

- Avec des lames segments ACZ 85 .. d'un diamètre de 85 mm : profondeurs de coupe 8 mm, 10 mm, 12 mm et 14 mm (indication sur la butée de profondeur en gros caractères et sans parenthèses).

- Avec des lames segments ACZ 100 .. d'un diamètre de 100 mm : profondeurs de coupe 14 mm, 16 mm, 18 mm et 20 mm (indication sur la butée de profondeur en petits caractères et entre parenthèses).

Insérez une lame segment permettant de réaliser des coupes de la profondeur voulue. Désolidarisez la butée de profondeur (13) du porte-outil (6) en le déplaçant en direction de l'accessoire jusqu'à ce que vous puissiez l'orienter librement. Tournez la butée de profondeur (13) jusqu'à ce que la profondeur de coupe souhaitée se trouve au-dessus de la partie de la lame avec laquelle vous allez effectuer la coupe. Repoussez la butée de profondeur (13) vers l'arrière jusqu'en butée sur le collet de l'outil électroportatif.

Retirez la butée de profondeur (13) pour toutes les autres profondeurs de coupe et lors de l'utilisation d'autres accessoires. Pour cela, retirez l'accessoire et dégagez la butée de profondeur du collet de l'outil.

Montage de la poignée supplémentaire (accessoire)

La poignée supplémentaire antivibrations permet un maniement sûr et aisé.

Vissez la poignée supplémentaire dans le taraudage (5), du côté droit ou gauche de la tête d'engrenage, en fonction des besoins.

► **Ne continuez pas à utiliser l'outil électroportatif si la poignée supplémentaire est endommagée. N'apportez aucune modification à la poignée supplémentaire.**

Choix de la feuille abrasive

Différents disques abrasifs sont proposés suivant le type de matériau et la capacité d'enlèvement de matière voulue :

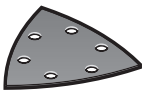
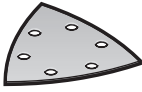
Feuille abrasive	Matériau	Application	Grain	
 Qualité rouge	– Tous les bois et dérivés (p. ex. bois dur, bois tendre, panneaux agglomérés, panneaux de construction) – Métaux	Pour le préponçage, p. ex. de poutres et de planches rugueuses, non rabotées	gros	40 60
		Pour le ponçage plan et la correction d'inégalités et aspérités de surface	moyen	80 100 120
		Pour le ponçage fin et de finition de bois durs	fin	180 240 320 400
	 Qualité blanche	– Peintures – Vernis – Apprêts – Mastics	Pour retirer des couches de peinture	gros
Pour poncer les couches de primaire / sous-couches (p. ex. pour enlever des traits de pinceau, des gouttes de peinture ou des coulures)			moyen	80 100 120
		Pour le ponçage finition d'apprêts avant peinture	fin	180 240 320

Mise en place/retrait d'une feuille abrasive

Le plateau de ponçage (11) est doté d'un revêtement auto-agrippant permettant d'utiliser des feuilles abrasives avec système auto-agrippant. Celles-ci peuvent être fixées rapidement et facilement.

Tapotez légèrement sur le revêtement auto-agrippant du plateau de ponçage (11) avant de mettre en place la feuille abrasive (12) afin d'obtenir une adhérence optimale.

Positionnez sur l'un des côtés la feuille abrasive (12) au ras du plateau de ponçage (11) puis appliquez fermement la feuille abrasive contre le plateau de ponçage, sur toute la surface, de façon à obtenir une adhérence parfaite.

Afin de garantir une bonne aspiration de la poussière, assurez-vous que les perforations de la feuille abrasive et du plateau de ponçage coïncident.

Pour retirer la feuille abrasive (12), saisissez-la par un coin et retirez-la du plateau de ponçage (11).

Il est possible d'utiliser toutes les feuilles abrasives, tous les non-tissés à polir et non-tissés de nettoyage de 93 mm de la gamme d'accessoires **Bosch** pour ponceuses delta.

Procédez de la même façon pour fixer les accessoires de ponçage tels que non-tissés ou feutres à polir.

Aspiration de poussières/de copeaux

Les poussières de matériaux tels que peintures contenant du plomb, certains bois, minéraux ou métaux, peuvent être nuisibles à la santé. Le contact avec les poussières ou leur inhalation peut entraîner des réactions allergiques et/ou des maladies respiratoires auprès de l'utilisateur ou des personnes se trouvant à proximité.

Certaines poussières telles que les poussières de chêne ou de hêtre sont considérées comme cancérogènes, surtout en association avec des additifs pour le traitement du bois (chromate, lasure). Les matériaux contenant de l'amiante ne doivent être travaillés que par des personnes qualifiées.

- Si possible, utilisez un dispositif d'aspiration des poussières approprié au matériau.
- Veillez à bien aérer la zone de travail.
- Il est recommandé de porter un masque respiratoire avec un niveau de filtration de classe P2.

Respectez les règlements spécifiques aux matériaux à traiter en vigueur dans votre pays.

- ▶ **Évitez toute accumulation de poussières sur le lieu de travail.** Les poussières peuvent facilement s'enflammer.

Raccordement à un aspirateur (voir figure C)

Le dispositif d'aspiration (17) n'est conçu que pour les travaux avec le plateau de ponçage (11), il n'est d'aucune utilité avec d'autres accessoires de travail.

Utilisez toujours un aspirateur pour les travaux de ponçage.

Pour monter le dispositif d'aspiration (17) (accessoire), retirez l'accessoire de travail et la butée de profondeur (13).

Glissez jusqu'en butée le dispositif d'aspiration (17) sur le collet de l'outil électroportatif, par dessus le porte-outil (6).

Faites pivoter le dispositif d'aspiration dans la position souhaitée (pas directement sous l'outil électroportatif). Refermez ensuite le levier de serrage (15) pour fixer le dispositif d'aspiration.

Emboîter le manchon du tuyau d'aspiration (18) sur la tubulure de sortie d'air (16). Raccordez l'autre extrémité du tuyau d'aspiration (18) à un aspirateur (accessoire).

Vous trouverez à la fin de cette notice une vue d'ensemble des aspirateurs auxquels peut être raccordé l'outil électroportatif.

L'aspirateur doit être conçu pour le type de matériau à poncer.

Pour l'aspiration de poussières particulièrement nuisibles à la santé, cancérogènes ou sèches, utilisez un aspirateur spécial.

Utilisation

Mise en marche

- ▶ **Tenez compte de la tension secteur !** La tension du secteur doit correspondre aux indications se trouvant sur la plaque signalétique de l'outil électroportatif.

Mise en marche/arrêt

- ▶ **Assurez-vous de pouvoir actionner l'interrupteur Marche/Arrêt sans avoir à relâcher la poignée.**

Pour **mettre en marche** l'outil électroportatif, poussez l'interrupteur Marche/Arrêt (1) vers l'avant dans la position « I ».

La fonction démarrage progressif limite le couple lors de la mise en marche et augmente la durée de vie du moteur.

La constante électronique permet de maintenir la vitesse d'oscillation presque constante quelle que soit la charge, et d'obtenir ainsi des performances toujours identiques.

Pour **arrêter** l'outil électroportatif, poussez l'interrupteur Marche/Arrêt (1) vers l'arrière dans la position « 0 ».

Présélection de la vitesse d'oscillation

La molette de présélection (2) permet de présélectionner la vitesse d'oscillation voulue, même en cours de fonctionnement.

La vitesse d'oscillation requise dépend du type de matériau et des conditions de travail. Elle peut être déterminée par des essais pratiques.

Recommandations de vitesse : vitesse « 6 » pour le sciage, tronçonnage et ponçage de matériaux durs tels que le bois ou le métal, vitesse « 4 » pour les matériaux tendres tels que les matières plastiques.

Instructions d'utilisation

- ▶ **Débranchez le câble d'alimentation de la prise avant d'effectuer des travaux quels qu'il soient sur l'outil électroportatif.**
- ▶ **Avant de poser l'outil électroportatif, attendez qu'il soit complètement à l'arrêt.**

Remarque : N'obtenez pas les ouïes de ventilation (3) de l'outil électroportatif lors de son utilisation sous peine de réduire sa durée de vie.

Principe de fonctionnement

L'entraînement oscillant fait en sorte que l'accessoire de travail oscille jusqu'à 20000 fois par minute avec une amplitude de 2,8°. Cela permet de travailler avec grande précision dans les endroits exigus.



Pour bénéficier d'une bonne capacité d'enlèvement et ne pas risquer de bloquer l'accessoire, exercez sur l'outil une pression modérée et uniforme.



Effectuez des mouvements de va-et-vient au cours de l'utilisation de l'outil électroportatif pour éviter tout échauffement excessif ou blocage de l'accessoire.

Sciage

- ▶ **N'utilisez que des lames de scie en parfait état.** Les lames de scie déformées ou émoussées peuvent se casser, produire des coupes de mauvaise qualité ou causer des rebonds.
- ▶ **Lors du sciage de matériaux de construction légers, respectez les dispositions légales ainsi que les recommandations du fabricant du matériau.**
- ▶ **Il n'est possible d'effectuer des coupes plongées que pour des matériaux tendres tels que le bois, les plaques de plâtre, etc. !**

Avant de scier avec une lame HCS dans du bois, des panneaux agglomérés, des matériaux de construction etc., assurez-vous de l'absence de corps étrangers tels que clous, vis etc. Enlevez les corps étrangers présents dans le matériau ou utilisez des lames bimétal.

Tronçonnage

Remarque : Lors du tronçonnage de carrelages muraux et façades, ayez à l'esprit que les accessoires s'usent rapidement lors d'une utilisation prolongée.

Ponçage

La capacité d'enlèvement de matière ainsi que l'état de surface obtenu dépendent essentiellement du type d'abrasif choisi, de la vitesse d'oscillation présélectionnée et de la pression exercée.

Seuls des disques abrasifs en parfait état assurent de bons résultats et ménagent l'outil électroportatif.

Veillez à toujours exercer une pression régulière, afin d'augmenter la durée de vie des disques abrasifs.

Une pression trop élevée n'améliore pas les performances de ponçage mais augmente considérablement l'usure de l'outil électroportatif et du disque abrasif.

Pour obtenir de bons résultats dans les coins, sur des bords et dans des endroits d'accès difficile, ne travaillez qu'avec la pointe ou l'un des bords du plateau de ponçage.

Lors de travaux de ponçage ponctuel, la feuille abrasive peut s'échauffer fortement. Il convient alors de réduire la vitesse et la pression d'appui et de laisser refroidir la feuille abrasive à intervalles réguliers.

Un disque abrasif utilisé pour poncer du métal ne doit ensuite pas être utilisée pour poncer d'autres matériaux.

N'utilisez que des accessoires de ponçage **Bosch** d'origine. Utilisez toujours un aspirateur pour les travaux de ponçage.

Grattage

Pour les travaux de grattage, choisissez une vitesse d'oscillation élevée.

Sur les surfaces tendres (p. ex. du bois), travaillez sous un petit angle en exerçant une faible pression sur l'outil. La spatule risque sinon de pénétrer dans la surface.

Entretien et Service après-vente

Nettoyage et entretien

- ▶ **Débranchez le câble d'alimentation de la prise avant d'effectuer des travaux quels qu'il soient sur l'outil électroportatif.**
- ▶ **Tenez toujours propres l'outil électroportatif ainsi que les fentes de ventilation afin d'obtenir un travail impeccable et sûr.**

Dans le cas où il s'avère nécessaire de remplacer le câble d'alimentation, confiez le remplacement à **Bosch** ou une station de Service Après-Vente agréée pour outillage **Bosch** afin de ne pas compromettre la sécurité.

Nettoyez à intervalles réguliers les accessoires à concrétion carbure (disponibles séparément) au moyen d'une brosse métallique.

Service après-vente et conseil utilisateurs

Notre Service après-vente répond à vos questions concernant la réparation et l'entretien de votre produit et les pièces de rechange. Vous trouverez des vues éclatées et des informations sur les pièces de rechange sur le site :

www.bosch-pt.com

L'équipe de conseil utilisateurs Bosch se tient à votre disposition pour répondre à vos questions concernant nos produits et leurs accessoires.

Pour toute demande de renseignement ou toute commande de pièces de rechange, précisez impérativement la référence à 10 chiffres figurant sur l'étiquette signalétique du produit.

France

Réparer un outil Bosch n'a jamais été aussi simple, et ce, en moins de 5 jours, grâce à SAV DIRECT, notre formulaire de retour en ligne que vous trouverez sur notre site internet www.bosch-pt.fr à la rubrique Services. Vous y trouverez également notre boutique de pièces détachées en ligne où vous pouvez passer directement vos commandes.

Vous êtes un utilisateur, contactez : Le Service Clientèle Bosch Outillage Electroportatif
Tel. : 09 70 82 12 99 (Numéro non surtaxé au prix d'un appel local)

E-Mail : sav.outillage-electroportatif@fr.bosch.com

Vous êtes un revendeur, contactez :

Robert Bosch (France) S.A.S.

Service Après-Vente Electroportatif

126, rue de Stalingrad

93705 DRANCY Cédex

Tel. : (01) 43119006

E-Mail : sav-bosch.outillage@fr.bosch.com

Vous trouverez d'autres adresses du service après-vente sous :

www.bosch-pt.com/serviceaddresses

Eliminación de desechos

Los outils electroportatíf, así como sus accesorios y empaques, deben poder seguir cada uno una vía de reciclaje apropiada.



Ne jetez pas les outils électroportatifs avec les ordures ménagères !

Seulement pour les pays de l'UE :

Conformément à la directive européenne 2012/19/UE relative aux déchets d'équipements électriques et électroniques et sa mise en vigueur conformément aux législations nationales, les outils électroportatifs dont on ne peut plus se servir doivent être isolés et suivre une voie de recyclage appropriée.

En cas de non-respect des consignes d'élimination, les déchets d'équipements électriques et électroniques peuvent avoir un impact négatif sur l'environnement et la santé des personnes du fait des substances dangereuses qu'ils contiennent.

Valable uniquement pour la France :



Points de collecte sur www.quefairedemesdechets.fr

Español

Indicaciones de seguridad

Indicaciones generales de seguridad para herramientas eléctricas

⚠ ADVERTENCIA Lea íntegramente las advertencias de peligro, las instrucciones, las ilustraciones y las especificaciones entregadas con esta herramienta eléctrica. En caso de no atenerse a las instrucciones siguientes, ello puede ocasionar una descarga eléctrica, un incendio y/o una lesión grave.

Guardar todas las advertencias de peligro e instrucciones para futuras consultas.

El término "herramienta eléctrica" empleado en las siguientes advertencias de peligro se refiere a herramientas eléctricas de conexión a la red (con cable de red) y a herramientas eléctricas accionadas por acumulador (sin cable de red).

Seguridad del puesto de trabajo

- **Mantenga el área de trabajo limpia y bien iluminada.** Las áreas desordenadas u oscuras pueden provocar accidentes.

- **No utilice herramientas eléctricas en un entorno con peligro de explosión, en el que se encuentren combustibles líquidos, gases o material en polvo.** Las herramientas eléctricas producen chispas que pueden llegar a inflamar los materiales en polvo o vapores.
- **Mantenga alejados a los niños y otras personas de su puesto de trabajo al emplear la herramienta eléctrica.** Una distracción le puede hacer perder el control sobre la herramienta eléctrica.

Seguridad eléctrica

- **El enchufe de la herramienta eléctrica debe corresponder a la toma de corriente utilizada. No es admisible modificar el enchufe en forma alguna. No emplear adaptadores en herramientas eléctricas dotadas con una toma de tierra.** Los enchufes sin modificar adecuados a las respectivas tomas de corriente reducen el riesgo de una descarga eléctrica.
- **Evite que su cuerpo toque partes conectadas a tierra como tuberías, radiadores, cocinas y refrigeradores.** El riesgo a quedar expuesto a una sacudida eléctrica es mayor si su cuerpo tiene contacto con tierra.
- **No exponga la herramienta eléctrica a la lluvia o a condiciones húmedas.** Existe el peligro de recibir una descarga eléctrica si penetran ciertos líquidos en la herramienta eléctrica.
- **No abuse del cable de red. No utilice el cable de red para transportar o colgar la herramienta eléctrica, ni tire de él para sacar el enchufe de la toma de corriente. Mantenga el cable de red alejado del calor, aceite, esquinas cortantes o piezas móviles.** Los cables de red dañados o enredados pueden provocar una descarga eléctrica.
- **Al trabajar con la herramienta eléctrica a la intemperie utilice solamente cables de prolongación apropiados para su uso al aire libre.** La utilización de un cable de prolongación adecuado para su uso en exteriores reduce el riesgo de una descarga eléctrica.
- **Si fuese imprescindible utilizar la herramienta eléctrica en un entorno húmedo, es necesario conectarla a través de un dispositivo de corriente residual (RCD) de seguridad (fusible diferencial).** La aplicación de un fusible diferencial reduce el riesgo a exponerse a una descarga eléctrica.

Seguridad de personas

- **Esté atento a lo que hace y emplee sentido común cuando utilice una herramienta eléctrica. No utilice la herramienta eléctrica si estuviese cansado, ni tampoco después de haber consumido drogas, alcohol o medicamentos.** El no estar atento durante el uso de la herramienta eléctrica puede provocarle serias lesiones.
- **Utilice un equipo de protección personal. Utilice siempre una protección para los ojos.** El riesgo a lesionarse se reduce considerablemente si se utiliza un equipo de protección adecuado como una mascarilla antipolvo, zapatos de seguridad con suela antideslizante, casco, o protectores auditivos.

- ▶ **Evite una puesta en marcha involuntaria. Asegurarse de que la herramienta eléctrica esté desconectada antes de conectarla a la toma de corriente y/o al montar el acumulador, al recogerla y al transportarla.** Si transporta la herramienta eléctrica sujetándola por el interruptor de conexión/desconexión, o si alimenta la herramienta eléctrica estando ésta conectada, ello puede dar lugar a un accidente.
- ▶ **Retire las herramientas de ajuste o llaves fijas antes de conectar la herramienta eléctrica.** Una herramienta de ajuste o llave fija colocada en una pieza rotante puede producir lesiones al poner a funcionar la herramienta eléctrica.
- ▶ **Evite posturas arriesgadas. Trabaje sobre una base firme y mantenga el equilibrio en todo momento.** Ello le permitirá controlar mejor la herramienta eléctrica en caso de presentarse una situación inesperada.
- ▶ **Lleve puesta una vestimenta de trabajo adecuada. No utilice vestimenta amplia ni joyas. Mantenga su pelo y vestimenta alejados de las piezas móviles.** La vestimenta suelta, el pelo largo y las joyas se pueden enganchar con las piezas en movimiento.
- ▶ **Si se proporcionan dispositivos para la conexión de las instalaciones de extracción y recogida de polvo, asegúrese que éstos estén conectados y que sean utilizados correctamente.** El empleo de estos equipos reduce los riesgos derivados del polvo.
- ▶ **No permita que la familiaridad ganada por el uso frecuente de herramientas eléctricas lo deje caer en la complacencia e ignore las normas de seguridad de herramientas.** Una acción negligente puede causar lesiones graves en una fracción de segundo.

Uso y trato cuidadoso de herramientas eléctricas

- ▶ **No sobrecargue la herramienta eléctrica. Utilice la herramienta eléctrica adecuada para su aplicación.** Con la herramienta eléctrica adecuada podrá trabajar mejor y más seguro dentro del margen de potencia indicado.
- ▶ **No utilice la herramienta eléctrica si el interruptor está defectuoso.** Las herramientas eléctricas que no se puedan conectar o desconectar son peligrosas y deben hacerse reparar.
- ▶ **Saque el enchufe de la red y/o retire el acumulador desmontable de la herramienta eléctrica, antes de realizar un ajuste, cambiar de accesorio o al guardar la herramienta eléctrica.** Esta medida preventiva reduce el riesgo a conectar accidentalmente la herramienta eléctrica.
- ▶ **Guarde las herramientas eléctricas fuera del alcance de los niños. No permita la utilización de la herramienta eléctrica a aquellas personas que no estén familiarizadas con su uso o que no hayan leído estas instrucciones.** Las herramientas eléctricas utilizadas por personas inexpertas son peligrosas.
- ▶ **Cuide las herramientas eléctricas y los accesorios. Controle la alineación de las piezas móviles, rotura de piezas y cualquier otra condición que pudiera afectar**

el funcionamiento de la herramienta eléctrica. En caso de daño, la herramienta eléctrica debe repararse antes de su uso. Muchos de los accidentes se deben a herramientas eléctricas con un mantenimiento deficiente.

- ▶ **Mantenga los útiles limpios y afilados.** Los útiles mantenidos correctamente se dejan guiar y controlar mejor.
- ▶ **Utilice la herramienta eléctrica, los accesorios, los útiles, etc. de acuerdo a estas instrucciones, considerando en ello las condiciones de trabajo y la tarea a realizar.** El uso de herramientas eléctricas para trabajos diferentes de aquellos para los que han sido concebidas puede resultar peligroso.
- ▶ **Mantenga las empuñaduras y las superficies de las empuñaduras secas, limpias y libres de aceite y grasa.** Las empuñaduras y las superficies de las empuñaduras resbaladizas no permiten un manejo y control seguro de la herramienta eléctrica en situaciones imprevistas.

Servicio

- ▶ **Únicamente deje reparar su herramienta eléctrica por un experto cualificado, empleando exclusivamente piezas de repuesto originales.** Solamente así se mantiene la seguridad de la herramienta eléctrica.

Indicaciones de seguridad para herramientas multifuncionales

- ▶ **Sujete la herramienta eléctrica por las superficies de agarre aisladas al realizar trabajos en los que el accesorio de corte pueda llegar a tocar conductores eléctricos ocultos o su propio cordón.** En el caso del contacto del accesorio de corte con conductores "bajo tensión", las partes metálicas expuestas de la herramienta eléctrica pueden quedar "bajo tensión" y dar al operador una descarga eléctrica.
- ▶ **Utilice mordazas u otra forma práctica de asegurar y apoyar la pieza de trabajo en una plataforma estable.** La sujeción de la pieza de trabajo con las manos o contra el cuerpo hace que esté inestable y puede llevar a perder el control.
- ▶ **Utilice la herramienta eléctrica solamente para el lijado en seco.** Existe el peligro de recibir una descarga eléctrica si penetran ciertos líquidos en la herramienta eléctrica.
- ▶ **¡Atención peligro de incendio! Evite un sobrecalentamiento de la pieza de trabajo y la lijadora. Vacíe siempre el contenedor de polvo antes de las pausas de trabajo.** El polvo abrasivo en el saco de polvo, en el microfiltro, en el saco de papel (o en la bolsa filtrante o bien en el filtro de la aspiradora) puede autoencenderse bajo condiciones desfavorables, así como la proyección de chispas durante el lijado de metales. Existe un riesgo particular si el polvo de lijado se mezcla con barniz, residuos de poliuretano u otras sustancias químicas y el material lijado está caliente después de un largo tiempo de trabajo.
- ▶ **Mantenga alejadas las manos del área de corte. No alcance debajo de la pieza de trabajo.** Podría accidentarse al tocar la hoja de sierra.

- ▶ **Limpie regularmente las ranuras de ventilación de su herramienta eléctrica.** El ventilador del motor aspira polvo hacia el interior de la carcasa, por lo que, en caso de una acumulación fuerte de polvo metálico, ello puede provocarle una descarga eléctrica.
- ▶ **Utilice unos aparatos de exploración adecuados para detectar conductores o tuberías ocultas, o consulte a sus compañías abastecedoras.** El contacto con conductores eléctricos puede provocar un incendio o una electrocución. Al dañar una tubería de gas puede producirse una explosión. La perforación de una tubería de agua puede redundar en daños materiales o provocar una electrocución.
- ▶ **Durante el trabajo, sostenga firmemente la herramienta eléctrica con ambas manos y cuide una posición segura.** Utilizando ambas manos la herramienta eléctrica es guiada de forma más segura.
- ▶ **Use guantes de protección al cambiar útiles.** Los útiles se calientan tras un uso prolongado.
- ▶ **No raspe ningún material humedecido (p. ej. murales) y tampoco sobre una base húmeda.** Existe el peligro de recibir una descarga eléctrica si penetran ciertos líquidos en la herramienta eléctrica.
- ▶ **No trate la superficie a mecanizar con fluidos que contengan disolventes.** Al calentarse el material al rascarlo puede producirse un vapor tóxico.
- ▶ **Tenga especial cuidado al manipular raspadores y cuchillos.** Los útiles están muy afilados y corre riesgo a lesionarse.



No coloque el imán cerca de implantes y otros dispositivos médicos, como p. ej. marcapasos o bomba de insulina. El imán genera un campo, que puede afectar el funcionamiento de los implantes o de los dispositivos médicos.

- ▶ **Mantenga la herramienta eléctrica alejada de soportes de datos magnéticos y aparatos sensibles al magnetismo.** Por el efecto del imán pueden generarse pérdidas de datos irreversibles.

Descripción del producto y servicio



Lea íntegramente estas indicaciones de seguridad e instrucciones. Las faltas de observación de las indicaciones de seguridad y de las instrucciones pueden causar descargas eléctricas, incendios y/o lesiones graves.

Por favor, observe las ilustraciones en la parte inicial de las instrucciones de servicio.

Utilización reglamentaria

La herramienta eléctrica está diseñada para aserrar y cortar materiales de madera, plástico, yeso, metales no ferreos y elementos de fijación (p. ej. clavos, grapas). También es adecuada para el mecanizado de azulejos blandos de paredes así como también para el lijado y raspado en seco de superficies pequeñas. Es especialmente adecuada para trabajos cerca de bordes y enrasados.

Componentes principales

La numeración de los componentes está referida a la imagen de la herramienta eléctrica en la página ilustrada.

- (1) Interruptor de conexión/desconexión
- (2) Rueda de ajuste para preselección del nº de oscilaciones
- (3) Rejillas de refrigeración
- (4) Empuñadura (zona de agarre aislada)
- (5) Rosca para empuñadura adicional
- (6) Alojamiento del útil
- (7) Imán
- (8) Hoja de sierra de inmersión^{a)}
- (9) Tornillo de sujeción
- (10) Llave macho hexagonal
- (11) Placa lijadora^{a)}
- (12) Hoja lijadora^{a)}
- (13) Tope de profundidad^{a)}
- (14) Segmento de serrar^{a)}
- (15) Palanca de fijación del equipo de aspiración de polvo^{a)}
- (16) Racor de aspiración^{a)}
- (17) Equipo de aspiración de polvo^{a)}
- (18) Manguera de aspiración^{a)}

a) **Los accesorios descritos e ilustrados no corresponden al material que se adjunta de serie. La gama completa de accesorios opcionales se detalla en nuestro programa de accesorios.**

Datos técnicos

Herramienta multifuncional	PMF 220 CE PMF 2000 CE	
Número de referencia		3 603 A02 0..
Preselección del nº de oscilaciones		●
Electrónica Constante		●
Arranque suave		●
Potencia absorbida nominal	W	220
Potencia entregada	W	130
Número de revoluciones de ralentí n_0	min ⁻¹	15000–20000
Ángulo de oscilación izquierda/derecha	°	1,4
Peso según EPTA-Procedure 01:2014	kg	1,1
Clase de protección		□/II

Las indicaciones son válidas para una tensión nominal [U] de 230 V. Estas indicaciones pueden variar con tensiones divergentes y en ejecuciones específicas del país.

Información sobre ruidos y vibraciones

Valores de emisión de ruido determinados según **EN 62841-2-4**.

El nivel de ruidos valorado con A de la herramienta eléctrica asciende típicamente a: **84 dB(A)**; nivel de potencia acústica **95 dB(A)**. Inseguridad **K=3 dB**.

¡Llevar una protección de los oídos!

Trabajos sin empuñadura adicional

Valores totales de vibraciones a_h (suma vectorial de tres direcciones) e inseguridad K según **EN 62841-2-4** (amolado), **EN 62841-2-11** (serrado):

Amolado: $a_h=10 \text{ m/s}^2$, $K=1,5 \text{ m/s}^2$,

Serrado con hoja de sierra de inmersión:

$a_h=16 \text{ m/s}^2$, $K=2 \text{ m/s}^2$,

Serrado con segmento de serrar: $a_h=14 \text{ m/s}^2$, $K=3 \text{ m/s}^2$,

Rascado: $a_h=12 \text{ m/s}^2$, $K=1,5 \text{ m/s}^2$.

Trabajos con empuñadura adicional

Valores totales de vibraciones a_h (suma vectorial de tres direcciones) e inseguridad K según **EN 62841-2-4** (amolado), **EN 62841-2-11** (serrado):

Amolado: $a_h=9 \text{ m/s}^2$, $K=1,5 \text{ m/s}^2$,

Serrado con hoja de sierra de inmersión:

$a_h=17 \text{ m/s}^2$, $K=2 \text{ m/s}^2$,

Serrado con segmento de serrar: $a_h=18,5 \text{ m/s}^2$, $K=3 \text{ m/s}^2$,

Rascado: $a_h=16 \text{ m/s}^2$, $K=1,5 \text{ m/s}^2$.

El nivel de vibraciones y el valor de emisiones de ruidos indicados en estas instrucciones han sido determinados según un procedimiento de medición normalizado y pueden servir como base de comparación con otras herramientas eléctricas. También son adecuados para estimar provisionalmente la emisión de vibraciones y ruidos.

El nivel de vibraciones y el valor de emisiones de ruidos indicados han sido determinados para las aplicaciones principales de la herramienta eléctrica. Por ello, el nivel de vibraciones y el valor de emisiones de ruidos pueden ser diferentes si la herramienta eléctrica se utiliza para otras aplicaciones, con útiles diferentes, o si el mantenimiento de la misma fue. En la tabla siguiente se muestran algunos de los útiles a título de ejemplo. Una variedad de útiles adicionales los encontrará en el amplio programa de accesorios Bosch.

se deficiente. Ello puede suponer un aumento drástico de la emisión de vibraciones y de ruidos durante el tiempo total de trabajo.

Para determinar con exactitud las emisiones de vibraciones y de ruidos, es necesario considerar también aquellos tiempos en los que el aparato esté desconectado, o bien, esté en funcionamiento, pero sin ser utilizado realmente. Ello puede suponer una disminución drástica de las emisiones de vibraciones y de ruidos durante el tiempo total de trabajo.

Fije unas medidas de seguridad adicionales para proteger al usuario de los efectos por vibraciones, como por ejemplo: Mantenimiento de la herramienta eléctrica y de los útiles, conservar calientes las manos, organización de las secuencias de trabajo.

Montaje



- ▶ **Antes de cualquier manipulación en la herramienta eléctrica, sacar el enchufe de red de la toma de corriente.**

Cambio de útil

- ▶ **Use guantes de protección al cambiar las herramientas.** Podría accidentarse en caso de tocar los útiles.

Selección del útil

Por favor, observe los útiles previstos para su herramienta eléctrica.

Útil		PMF 220 CE PMF 2000 CE
STARLOCK		✓
STARLOCK PLUS		✗
STARLOCK MAX		✗

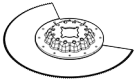
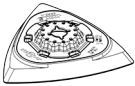
Útil	Material	Aplicación
	Segmento de serrar bimetalico	Materiales de madera, plástico, metales no ferrosos
	Placa lijadora para hojas lijadoras de la serie Delta 93 mm	Dependiente de la hoja lijadora empleada

Cortes de división y de inmersión; también para serrar cerca de los bordes, en esquinas y en puntos de difícil acceso; ejemplo: corte de zócalos o marcos de puertas ya instalados, corte por inmersión al adaptar paneles de piso

Lijado superficial en bordes, en esquinas o áreas difíciles de alcanzar; según la hoja lijadora, p. ej. para lijar madera, pintura, barniz, piedra;

Vellones para limpiar y para la estructuración de madera, eliminar el óxido de metal y para lijar pinturas, fieltro para el preplido

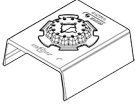
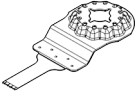
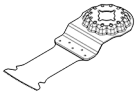
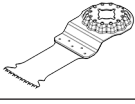
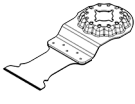
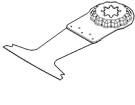
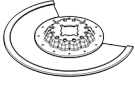
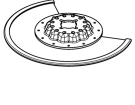
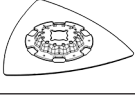
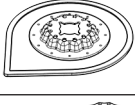
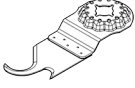
Útil	Material	Aplicación	
	Amoladora perfilada	Madera, tubos/perfiles, pintura, barniz, aparejo, metal	Lijado de perfiles confortable y eficiente hasta un diámetro de 55 mm; hojas lijadoras rojas para el lijado de madera, tubos/perfiles, pinturas, aparejo y metal
	Hoja de sierra de inmersión, bimetalica, para madera y metal	Madera blanda, plásticos blandos, cartón enyesado, perfiles de aluminio y metales no ferrosos de paredes delgadas, chapas delgadas, clavos y tornillos no templados	Pequeños cortes de separación e inmersión; ejemplo: cortar aberturas para cajas de enchufe, separar arcos de superficie tubos de cobre, cortes de inmersión en paneles de cartón enyesado Trabajos de adaptación filigrana en madera; ejemplo: reaserrar aberturas para cerraduras y herrajes
	Hoja de sierra de inmersión HCS para madera	Madera, plásticos blandos	Cortes de separación e inmersión profundos; también para serrar cerca del borde, en esquinas y zonas difícilmente accesibles; ejemplo: corte de inmersión estrecho en madera maciza para el montaje de una rejilla de ventilación
	Hoja bimetalica de sierra de inmersión para madera dura	Madera dura, placas recubiertas	Cortes de inmersión en paneles recubiertos o madera dura; ejemplo: montaje de ventanillas de techo
	Hoja de sierra de inmersión de metal duro (HM) para metal	Metal, materiales fuertemente abrasivos, fibra de vidrio, cartón enyesado, tableros de fibras cementadas	Cortes de inmersión en materiales fuertemente abrasivos o metal; ejemplo: corte de cubiertas frontales de cocinas, corte simple a través de tornillos templados, clavos y acero inoxidable
	Hoja de sierra de inmersión, bimetalica, para madera y metal	Madera blanda, madera dura, paneles chapados, paneles revestidos de plástico, clavos y tornillos no templados	Cortes de inmersión en placas recubiertas o madera dura; ejemplo: acortar cercos de puertas, recortes para una bandeja
	Segmento de serrar HM (metal duro)	Juntas de cemento, azulejos blandos para pared, plásticos reforzados con fibra de vidrio, hormigón celular	Cortes y separaciones en áreas cercanas a bordes, en esquinas o áreas de difícil acceso; Ejemplo: eliminar las juntas entre los azulejos de pared para trabajos de reparación, cortar huecos en baldosas, paneles de yeso o plásticos
	Segmento de serrar estriado y diamantado	Juntas de cemento, azulejos blandos para pared, resinas epoxi, plásticos reforzados con fibra de vidrio	Fresado preciso y separación de material de azulejos/fugas, resinas epoxi y plásticos reforzados con fibra de vidrio; ejemplo: corte de pequeños recortes en azulejos blandos y aberturas en plásticos reforzados con fibra de vidrio
	Placa delta estriada de metal duro (HM)	Mortero, restos de hormigón, madera, materiales abrasivos	Raspado y amolado sobre base dura; ejemplo: eliminar mortero o pegamento de azulejos (p. ej. al sustituir azulejos dañados), eliminar restos de pegamento de alfombra
	Eliminador de mortero estriado de metal duro (HM)	Mortero, juntas, resinas epoxi, plásticos reforzados con fibra de vidrio, materiales abrasivos	Fresado y separación de material de fugas y azulejos así como raspado y amolado sobre base dura; ejemplo: eliminar pegamento de azulejos y mortero de fugas
	Multicuchilla HCS	Cartón alquitranado para tejados, alfombras, césped artificial, cartón, pisos de PVC	Corte rápido y preciso de material blando y materiales flexibles abrasivos; ejemplo: corte de alfombras, cartón, pisos de PVC, cartón de techo, etc.

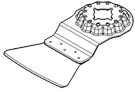
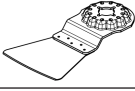
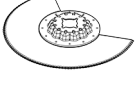
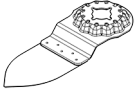
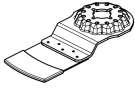
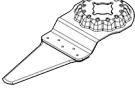
Útil	Material	Aplicación
	Rascador rígido Alfombras, mortero, hormigón, adhesivo para azulejos	Rascado sobre base dura; ejemplo: eliminación de mortero, pegamento de azulejos, restos de pegamento de hormigón y alfombra
	Rascador flexible Pegamento para alfombras, residuos de pintura, silicona	Rascado flexible sobre base blanda; ejemplo: eliminación de fugas de silicona, restos de pegamento de alfombra y pintura
	Cuchillo con segmento de borde dentado bimetalico Material de aislamiento, paneles de aislamiento, losas de piso, placas insonorizantes de pisadas, cartón, alfombras, caucho, cuero	Corte preciso de materiales blandos; ejemplo: recortar placas aislantes, cortes a ras de superficie de material aislante sobresaliente
	Dedo lijador estriado de metal duro (HM) Madera, pintura	Lijado de madera o pinturas en lugares difícilmente accesibles sin papel de lijar; ejemplo: lijado de pintura entre láminas de postigos, lijado de pisos de madera en esquinas
	Hoja estriada de sierra de inmersión de metal duro (HM) Fibra de vidrio, mortero, madera	Cortes de inmersión en materiales fuertemente abrasivos; ejemplo: fresado de azulejos de mosaico delgados
	Cortador universal de fugas HCS Juntas de dilatación, masilla para ventanas, materiales aislantes (lana de roca)	Corte y separación de materiales blandos; ejemplo: corte de fugas de dilatación de silicona o masilla de ventanas

Montaje/cambio del útil (ver figuras A y B)

Si procede, retire primero el útil que esté montado.

Para quitar el útil, con la llave macho hexagonal (10) suelte el tornillo de sujeción (9) y retire la herramienta.

Coloque el útil deseado (p. ej. la hoja de sierra de inmersión (8)) en el portaútiles (6), de manera que mire hacia abajo la parte acodada (ver figura en página ilustrada, la inscripción del útil deberá ser legible desde arriba).

Gire el útil a una posición apropiada para el trabajo a realizar, cuidando que éste encastre en los resaltes del portaútiles (6). En ello, hay doce posiciones posibles con un desplazamiento de 30°.

Para un montaje más fácil, el imán integrado (7) sostiene el útil en la posición deseada.

Fije el útil con el tornillo de sujeción (9). Con la llave macho hexagonal (10), apriete el tornillo de sujeción hasta que quede apoyado en el útil.

► **Controle el asiento firme del útil.** Los útiles sujetos de forma incorrecta o insegura pueden aflojarse durante el trabajo y ponerlo en peligro.

Montaje y ajuste del tope de profundidad

El tope de profundidad (13) se puede utilizar en el trabajo con segmentos de serrar.

Si procede, retire primero el útil que esté montado.

Deslice el tope de profundidad (13), hasta el tope y con el lado rotulado hacia arriba, más allá del portaherramientas (6) sobre el cuello de sujeción de la herramienta eléctrica.

El tope de profundidad sirve para las siguientes profundidades de corte:

- Hojas de sierra segmentadas ACZ 85 .. de diámetro 85 mm: Profundidades de corte 8 mm, 10 mm, 12 mm y 14 mm (inscripción de tamaño grande, sin paréntesis, en tope de profundidad).
- Hojas de sierra segmentadas ACZ 100 .. de diámetro 100 mm: Profundidades de corte 14 mm, 16 mm, 18 mm y 20 mm (inscripción de tamaño pequeño, entre paréntesis, en tope de profundidad).

Coloque el segmento de serrar apropiado para la profundidad de corte deseada. Desplace el tope de profundidad (13) desde el portaherramientas (6) en dirección del útil, hasta que el tope de profundidad pueda girarse sin dificultad. Gire el tope de profundidad (13), hasta que la profundidad de corte deseada quede por encima de la sección de la hoja de sierra con la que se va a serrar. Vuelva a desplazar el tope de profundidad (13), hasta alcanzar el tope en el cuello de sujeción de la herramienta eléctrica.

Quite el tope de profundidad (13) para todas las demás profundidades de corte y para el trabajo con otros útiles. Extraiga para ello el útil y retire el tope de profundidad del cuello de sujeción.

Montaje de la empuñadura adicional (accesorio)

La empuñadura adicional amortiguadora de vibraciones posibilita un trabajo más agradable y seguro.

Atornille la empuñadura adicional, dependiente de la modalidad de trabajo, a la derecha o a la izquierda de la cabeza del engranaje en la rosca (5).

► **No siga utilizando la herramienta eléctrica si estuviese dañada la empuñadura adicional. No modifique en manera alguna la empuñadura adicional.**

Selección de la hoja lijadora

De acuerdo al material a trabajar y al arranque de material deseado puede seleccionarse entre diversas hojas lijadoras:

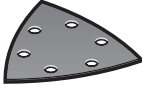
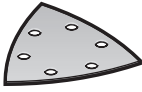
Hoja lijadora	Material	Aplicación	Granulación	
 Calidad roja	<ul style="list-style-type: none"> - Todos los materiales a base de madera (p.ej. madera dura, madera blanda, tableros aglomerados de virutas, paneles de construcción) - Materiales metálicos 	Para prelijar, p.ej. vigas y tablas ásperas y sin cepillar	aproximada	40 60
		Para el rectificado superficial y para aplanar faltas de planeidad menores	Media	80 100 120
		Para el acabado y lijado fino de madera	precisa	180 240 320 400
 Calidad blanca	<ul style="list-style-type: none"> - Pintura - Barniz - Aparejos - Espátulas 	Para decapar pintura	aproximada	40 60
		Para lijar pintura de imprimación (por ejemplo, eliminar pinceladas, gotas de pintura y goteos)	Media	80 100 120
		Para el lijado final de imprimaciones antes de pintar	precisa	180 240 320

Cambio y montaje de la hoja lijadora en la placa lijadora

La placa lijadora (11) está equipada con un tejido de cierre por contacto, para que pueda fijar las hojas lijadoras con la sujeción de cierre por contacto en forma rápida y sencilla.

Sacuda el tejido de cierre por contacto de la placa lijadora (11) antes de asentar la hoja lijadora (12), para posibilitar una adherencia óptima.

Coloque la hoja lijadora (12) enrasada en un lado de la placa lijadora (11), luego aplique la hoja lijadora sobre el plato lijador y presiónela firmemente.

Para garantizar una aspiración óptima del polvo, asegúrese de que los recortes de la hoja de lija coincidan con los orificios de la placa lijadora.

Para quitar la hoja lijadora (12), agárrela por una punta y retírela de la placa lijadora (11).

Puede utilizar todas las hojas lijadoras, vellones para pulir y limpiar de la serie Delta 93 mm del programa de accesorios **Bosch**.

Los accesorios como el vellón o el fieltro para pulir se fijan de igual manera sobre la placa lijadora.

Aspiración de polvo y virutas

El polvo de ciertos materiales como, pinturas que contengan plomo, ciertos tipos de madera y algunos minerales y metales, puede ser nocivo para la salud. El contacto y la inspiración de estos polvos pueden provocar en el usuario o en las personas circundantes reacciones alérgicas y/o enfermedades respiratorias.

Ciertos polvos como los de roble, encina y haya son considerados como cancerígenos, especialmente en combinación

con los aditivos para el tratamiento de la madera (cromatos, conservantes de la madera). Los materiales que contengan amianto solamente deberán ser procesados por especialistas.

- A ser posible utilice un equipo para aspiración de polvo apropiado para el material a trabajar.
- Observe que esté bien ventilado el puesto de trabajo.
- Se recomienda una mascarilla protectora con un filtro de la clase P2.

Observe las prescripciones vigentes en su país sobre los materiales a trabajar.

► **Evite acumulaciones de polvo en el puesto de trabajo.**

Los materiales en polvo se pueden inflamar fácilmente.

Conexión del equipo para aspiración de polvo (ver figura C)

La aspiración de polvo (17) solamente está pensada para los trabajos con la placa lijadora (11); no es útil en combinación con otros útiles.

En el caso del lijado, conecte siempre una aspiración de polvo.

Para el montaje del equipo para aspiración de polvo (17) (accesorio), quite el útil y el tope de profundidad (13).

Desplace el equipo para aspiración de polvo (17) hasta el tope más allá del portaherramientas (6) sobre el cuello de sujeción de la herramienta eléctrica. Gire la aspiración de polvo a la posición deseada (no directamente debajo de la herramienta eléctrica). Cierre la palanca de fijación (15), para fijar el equipo de aspiración de polvo.

Inserte el manguito del útil de la manguera de aspiración **(18)** sobre el racor de aspiración **(16)**. Empalme la manguera de aspiración **(18)** con una aspiradora (accesorio).

Encontrará un resumen de las conexiones a distintas aspiradoras al final de estas instrucciones.

El aspirador debe ser adecuado para el material a trabajar.

Para aspirar polvo especialmente nocivo para la salud, cancerígeno, o polvo seco utilice un aspirador especial.

Operación

Puesta en marcha

- ▶ **¡Observe la tensión de red!** La tensión de alimentación deberá coincidir con las indicaciones en la placa de características de la herramienta eléctrica.

Interruptor de conexión/desconexión

- ▶ **Asegúrese de que puede operar el interruptor de conexión/desconexión sin soltar el mango.**

Para **conectar** la herramienta eléctrica, desplace el interruptor de conexión/desconexión **(1)** hacia delante, para que aparezca "I" en el interruptor.

El arranque suave reduce el par obtenido en el momento del arranque e incrementa la vida útil del motor.

La electrónica Constante mantiene prácticamente constante la frecuencia de oscilación, independientemente de la carga, y asegura un rendimiento de trabajo uniforme.

Para **desconectar** la herramienta eléctrica, desplace el interruptor de conexión/desconexión **(1)** hacia atrás, para que aparezca "0" en el interruptor.

Preselección del nº de oscilaciones

Con la rueda de ajuste de la preselección del número de oscilaciones **(2)** puede preseleccionar el número de oscilaciones necesario también durante el servicio.

El nº de oscilaciones requerido depende del material y condiciones de trabajo y se recomienda por ello determinarlo probando.

En el caso del serrado, tronzado y lijado de materiales más duros como p. ej. madera o metal, se recomienda el escalón de número de oscilaciones "6"; en el caso de materiales más blandos como p. ej. plástico, el escalón de número de oscilaciones "4".

Instrucciones para la operación

- ▶ **Antes de cualquier manipulación en la herramienta eléctrica, sacar el enchufe de red de la toma de corriente.**
- ▶ **Antes de depositarla, esperar a que se haya detenido la herramienta eléctrica.**

Indicación: No cubra las rendijas de ventilación **(3)** de la herramienta eléctrica al trabajar, ya que de lo contrario se reduce la vida útil de la herramienta eléctrica.

Principio de funcionamiento

Mediante el accionamiento oscilante, el útil se mueve hasta 20000 veces por minuto en 2,8° hacia los lados. Esta fun-

ción permite conseguir un trabajo preciso en lugares estrechos.



Trabaje ejerciendo una presión reducida uniforme para lograr un buen rendimiento en el trabajo y evitar que se bloquee el útil.



Guíe la herramienta eléctrica con movimiento de vaivén al trabajar para evitar que se sobrecaliente o bloquee el útil.

Serrado

- ▶ **Solamente utilice hojas de sierra sin daños y en perfecto estado.** Las hojas de sierra deformadas o melladas pueden romperse, mermar la calidad de corte, o provocar un retroceso brusco del aparato.
- ▶ **Al serrar materiales de construcción ligeros atenerse a las prescripciones legales y a las recomendaciones del fabricante del material.**
- ▶ **¡Solamente se deben mecanizar materiales blandos, como madera, cartón enyesado o similares, mediante el procedimiento de serrado por inmersión!**

Antes de cortar con hojas de sierra HCS en madera, tableros de virutas aglomeradas, materiales de construcción, etc., verifique que no contengan objetos extraños como clavos, tornillos o similares. y, en caso afirmativo, retirarlos, o emplear en su lugar hojas de sierra bimetálicas.

División

Indicación: Al cortar azulejos de pared, tenga en cuenta que los útiles están sometidos a un desgaste elevado durante el uso prolongado.

Lijado

El rendimiento en el arranque de material y la calidad de la superficie obtenidos vienen determinados esencialmente por la hoja lijadora empleada, el número de oscilaciones preseleccionado, y por la presión de aplicación ejercida.

Únicamente unas hojas lijadoras en buenas condiciones permiten conseguir un buen rendimiento en el arranque de material además de cuidar la herramienta eléctrica.

Preste atención a ejercer una presión de aplicación uniforme para prolongar la vida útil de las hojas lijadoras.

Una presión de aplicación excesiva no supone un mayor rendimiento en el arranque de material, sino un mayor desgaste de la herramienta eléctrica y hoja lijadora.

Para lijar con exactitud esquinas, bordes y en lugares de difícil acceso puede trabajarse también con la punta o uno de los bordes de la placa lijadora.

Al lijar solamente con la punta de la hoja lijadora puede que ésta se caliente excesivamente. Reduzca el número de oscilaciones, la presión de aplicación, y deje que se enfríe la hoja lijadora con regularidad.

No emplee una hoja lijadora con la que se ha trabajado metal para lijar otros tipos de material.

Utilice solamente accesorios originales **Bosch** para lijar.
En el caso del lijado, conecte siempre una aspiración de polvo.

Rascado

Ajuste una frecuencia de oscilación elevada al realizar este tipo de trabajo.
Trabaje sobre una base blanda (p. ej. madera) manteniendo un ángulo de ataque agudo y ejerciendo una presión de aplicación reducida. De lo contrario puede que la espátula alcance a dañar la base.

Mantenimiento y servicio

Mantenimiento y limpieza

- ▶ **Antes de cualquier manipulación en la herramienta eléctrica, sacar el enchufe de red de la toma de corriente.**
- ▶ **Mantenga limpia la herramienta eléctrica y las rejillas de refrigeración para trabajar con eficacia y seguridad.**

Si es necesario reemplazar el cable de conexión, entonces esto debe ser realizado por **Bosch** o por un servicio técnico autorizado para herramientas eléctricas **Bosch**, para evitar riesgos de seguridad.

Limpie con regularidad con un cepillo de alambre los útiles estriados (accesorios especiales).

Servicio técnico y atención al cliente

El servicio técnico le asesorará en las consultas que pueda Ud. tener sobre la reparación y mantenimiento de su producto, así como sobre piezas de recambio. Las representaciones gráficas tridimensionales e informaciones de repuestos se encuentran también bajo: www.bosch-pt.com

El equipo asesor de aplicaciones de Bosch le ayuda gustosamente en caso de preguntas sobre nuestros productos y sus accesorios.

Para cualquier consulta o pedido de piezas de repuesto es imprescindible indicar el nº de artículo de 10 dígitos que figura en la placa de características del producto.

España

Robert Bosch España S.L.U.
Departamento de ventas Herramientas Eléctricas
C/Hermanos García Noblejas, 19
28037 Madrid

Para efectuar su pedido online de recambios o pedir la recogida para la reparación de su máquina, entre en la página www.herramientasbosch.net.

Tel. Asesoramiento al cliente: 902 531 553

Fax: 902 531554

Direcciones de servicio adicionales se encuentran bajo:
www.bosch-pt.com/serviceaddresses

Eliminación

Recomendamos que las herramientas eléctricas, accesorios y embalajes sean sometidos a un proceso de recuperación que respete el medio ambiente.



¡No arroje las herramientas eléctricas a la basura!

Sólo para los países de la UE:

Conforme a la Directiva Europea 2012/19/UE sobre aparatos eléctricos y electrónicos inservibles, tras su transposición en ley nacional, deberán acumularse por separado las herramientas eléctricas para ser sometidas a un reciclaje ecológico.

En el caso de una eliminación inadecuada, los aparatos eléctricos y electrónicos pueden tener efectos nocivos para el medio ambiente y la salud humana debido a la posible presencia de sustancias peligrosas.

NOM

El símbolo es solamente válido, si también se encuentra sobre la placa de características del producto/fabricado.

Português

Instruções de segurança

Instruções gerais de segurança para ferramentas eléctricas

AVISO

Devem ser lidas todas as indicações de segurança,

instruções, ilustrações e especificações desta ferramenta eléctrica. O desrespeito das instruções apresentadas abaixo poderá resultar em choque eléctrico, incêndio e/ou ferimentos graves.

Guarde bem todas as advertências e instruções para futura referência.

O termo "ferramenta eléctrica" utilizado a seguir nas indicações de advertência, refere-se a ferramentas eléctricas operadas com corrente de rede (com cabo de rede) e a ferramentas eléctricas operadas com acumulador (sem cabo de rede).

Segurança da área de trabalho

- ▶ **Mantenha a sua área de trabalho sempre limpa e bem iluminada.** Desordem ou áreas de trabalho insuficientemente iluminadas podem levar a acidentes.
- ▶ **Não trabalhar com a ferramenta eléctrica em áreas com risco de explosão, nas quais se encontrem líquidos, gases ou pó inflamáveis.** Ferramentas

eléctricas produzem faíscas, que podem inflamar pó ou vapores.

- ▶ **Manter crianças e outras pessoas afastadas da ferramenta eléctrica durante a utilização.** No caso de distração é possível que perca o controlo sobre o aparelho.

Segurança eléctrica

- ▶ **A ficha de conexão da ferramenta eléctrica deve caber na tomada. A ficha não deve ser modificada de maneira alguma. Não utilizar uma ficha de adaptação junto com ferramentas eléctricas protegidas por ligação à terra.** Fichas não modificadas e tomadas apropriadas reduzem o risco de um choque eléctrico.
- ▶ **Evitar que o corpo possa entrar em contacto com superfícies ligadas à terra, como tubos, aquecimentos, fogões e frigoríficos.** Há um risco elevado devido a um choque eléctrico, se o corpo estiver ligado à terra.
- ▶ **Manter o aparelho afastado de chuva ou humidade.** A infiltração de água numa ferramenta eléctrica aumenta o risco de choque eléctrico.
- ▶ **Não deverá utilizar o cabo para outras finalidades. Nunca utilizar o cabo para transportar a ferramenta eléctrica, para pendurá-la, nem para puxar a ficha da tomada. Manter o cabo afastado do calor, do óleo, de arestas afiadas ou de peças em movimento.** Cabos danificados ou emaranhados aumentam o risco de um choque eléctrico.
- ▶ **Se trabalhar com uma ferramenta eléctrica ao ar livre, só deverá utilizar cabos de extensão apropriados para áreas exteriores.** A utilização de um cabo de extensão apropriado para áreas exteriores reduz o risco de um choque eléctrico.
- ▶ **Se não for possível evitar o funcionamento da ferramenta eléctrica em áreas húmidas, deverá ser utilizado um disjuntor de corrente de avaria.** A utilização de um disjuntor de corrente de avaria reduz o risco de um choque eléctrico.

Segurança de pessoas

- ▶ **Esteja atento, observe o que está a fazer e tenha prudência ao trabalhar com a ferramenta eléctrica. Não utilizar uma ferramenta eléctrica quando estiver fatigado ou sob a influência de drogas, álcool ou medicamentos.** Um momento de descuido ao utilizar a ferramenta eléctrica, pode levar a lesões graves.
- ▶ **Utilizar equipamento de protecção individual. Utilizar sempre óculos de protecção.** A utilização de equipamento de protecção pessoal, como máscara de protecção contra pó, sapatos de segurança antiderrapantes, capacete de segurança ou protecção auricular, de acordo com o tipo e aplicação da ferramenta eléctrica, reduz o risco de lesões.
- ▶ **Evitar uma colocação em funcionamento involuntária. Assegure-se de que a ferramenta eléctrica esteja desligada, antes de conectá-la à alimentação de rede e/ou ao acumulador, antes de levantá-la ou de**

transportá-la. Se tiver o dedo no interruptor ao transportar a ferramenta eléctrica ou se o aparelho for conectado à alimentação de rede enquanto estiver ligado, poderão ocorrer acidentes.

- ▶ **Remover ferramentas de ajuste ou chaves de boca antes de ligar a ferramenta eléctrica.** Uma ferramenta ou chave que se encontre numa parte do aparelho em movimento pode levar a lesões.
- ▶ **Evite uma posição anormal. Mantenha uma posição firme e mantenha sempre o equilíbrio.** Desta forma é mais fácil controlar a ferramenta eléctrica em situações inesperadas.
- ▶ **Usar roupa apropriada. Não usar roupa larga nem jóias. Mantenha os cabelos e roupas afastados de peças em movimento.** Roupas frouxas, cabelos longos ou jóias podem ser agarrados por peças em movimento.
- ▶ **Se for possível montar dispositivos de aspiração ou de recolha, assegure-se de que estejam conectados e utilizados correctamente.** A utilização de uma aspiração de pó pode reduzir o perigo devido ao pó.
- ▶ **Não deixe que a familiaridade resultante de uma utilização frequente de ferramentas permita que você se torne complacente e ignore os princípios de segurança da ferramenta.** Uma acção descuidada pode causar ferimentos graves numa fracção de segundo.

Utilização e manuseio cuidadoso de ferramentas eléctricas

- ▶ **Não sobrecarregue a ferramenta eléctrica. Utilize a ferramenta eléctrica apropriada para o seu trabalho.** É melhor e mais seguro trabalhar com a ferramenta eléctrica apropriada na área de potência indicada.
- ▶ **Não utilizar uma ferramenta eléctrica com um interruptor defeituoso.** Uma ferramenta eléctrica que não pode mais ser ligada nem desligada, é perigosa e deve ser reparada.
- ▶ **Puxar a ficha da tomada e/ou remover o acumulador, se amovível, antes de executar ajustes na ferramenta eléctrica, de substituir acessórios ou de guardar as ferramentas eléctricas.** Esta medida de segurança evita o arranque involuntário da ferramenta eléctrica.
- ▶ **Guardar ferramentas eléctricas não utilizadas fora do alcance de crianças e não permitir que as pessoas que não estejam familiarizadas com o aparelho ou que não tenham lido estas instruções utilizem o aparelho.** Ferramentas eléctricas são perigosas se forem utilizadas por pessoas inexperientes.
- ▶ **Tratar a ferramenta eléctrica e os acessórios com cuidado. Controlar se as partes móveis do aparelho funcionam perfeitamente e não emperram, e se há peças quebradas ou danificadas que possam prejudicar o funcionamento da ferramenta eléctrica. Permitir que peças danificadas sejam reparadas antes da utilização.** Muitos acidentes têm como causa, a manutenção insuficiente de ferramentas eléctricas.
- ▶ **Manter as ferramentas de corte afiadas e limpas.** Ferramentas de corte cuidadosamente tratadas e com

cantos de corte afiados emperram com menos frequência e podem ser conduzidas com maior facilidade.

- ▶ **Utilizar a ferramenta eléctrica, acessórios, ferramentas de aplicação, etc. conforme estas instruções. Considerar as condições de trabalho e a tarefa a ser executada.** A utilização de ferramentas eléctricas para outras tarefas a não ser as aplicações previstas, pode levar a situações perigosas.
- ▶ **Mantenha os punhos e as superfícies de agarrar secas, limpas e livres de óleo e massa consistente.** Punhos e superfícies de agarrar escorregadias não permitem o manuseio e controle seguros da ferramenta em situações inesperadas.

Serviço

- ▶ **Só permita que o seu aparelho seja reparado por pessoal especializado e qualificado e só com peças de reposição originais.** Desta forma é assegurado o funcionamento seguro do aparelho.

Indicações de segurança para ferramenta multifunções

- ▶ **Segure a ferramenta eléctrica nas superfícies de agarrar isoladas, ao executar uma operação onde o acessório de corte possa entrar em contacto com cabos escondidos ou com o próprio cabo.** Se o acessório de corte entrar em contacto com um fio "sob tensão", as partes metálicas expostas da ferramenta eléctrica ficam "sob tensão" e podem produzir um choque eléctrico.
- ▶ **Use grampos ou outra forma prática para fixar e suportar a peça a trabalhar numa plataforma estável.** Segurar a peça a trabalhar com a mão ou contra o seu corpo, deixa a peça instável e pode perder o controlo.
- ▶ **Use a ferramenta eléctrica apenas para lixamento a seco.** A infiltração de água numa ferramenta eléctrica aumenta o risco de choque eléctrico.
- ▶ **Atenção, perigo de incêndio! Evite um sobreaquecimento do material de lixar e da lixadeira. Esvazie sempre o reservatório de pó antes de pausas no trabalho.** O pó de lixa no saco coletor do pó, no microfiltro, no saco de papel (ou no saco do filtro ou no filtro do aspirador) pode incendiar-se sob circunstâncias desfavoráveis como faíscas ao lixar metais. Existe perigo especialmente quando o pó de lixa está misturado com restos de verniz, poliuretano ou outras substâncias químicas e o material de lixar está quente após longo período de trabalho.
- ▶ **Manter as mãos afastadas da área de serrar. Não tocar na peça a ser trabalhada pelo lado de baixo.** Há perigo de lesões no caso de contacto com a lâmina de serra.
- ▶ **Limpe com regularidade as aberturas de ventilação da sua ferramenta eléctrica.** A ventoinha do motor puxa pó para dentro da carcaça, e uma grande quantidade de pó de metal pode causar perigos eléctricos.
- ▶ **Utilizar detetores apropriados, para encontrar cabos escondidos, ou consulte a companhia eléctrica local.** O

contacto com cabos eléctricos pode provocar fogo e choques eléctricos. Danos em tubos de gás podem levar à explosão. A penetração num cano de água causa danos materiais ou pode provocar um choque eléctrico.

- ▶ **Durante o trabalho, segure a ferramenta eléctrica com as duas mãos e providencie uma estabilidade segura.** A ferramenta eléctrica é conduzida com maior segurança com ambas as mãos.
- ▶ **Use luvas de proteção para trocar as ferramentas acopláveis.** As ferramentas acopláveis ficam quentes em caso de utilização prolongada.
- ▶ **Não raspe materiais húmidos (p.ex. papel de parede), nem sobre bases húmidas.** A infiltração de água numa ferramenta eléctrica aumenta o risco de choque eléctrico.
- ▶ **Não trata a superfície a trabalhar com líquidos que contêm solventes.** Devido ao aquecimento das substâncias durante o processo de raspar, podem ser produzidos vapores venenosos.
- ▶ **Tenha muito cuidado ao usar a espátula e a lâmina.** As ferramentas são bem afiadas e há perigo de lesões.



Não coloque o iman perto de implantes ou outros dispositivos médicos, como p. ex. pacemaker ou bomba de insulina. O iman cria um campo que pode influenciar o funcionamento de implantes ou dispositivos médicos.

- ▶ **Mantenha a ferramenta eléctrica afastada de suportes de dados magnéticos e de aparelhos magneticamente sensíveis.** O efeito do iman pode causar perdas de dados irreversíveis.

Descrição do produto e do serviço



Leia todas as instruções de segurança e instruções. A inobservância das instruções de segurança e das instruções pode causar choque eléctrico, incêndio e/ou ferimentos graves.

Respeite as figuras na parte da frente do manual de instruções.

Utilização adequada

A ferramenta eléctrica destina-se a serrar e cortar derivados de madeira, plástico, gesso, metais não ferrosos e elementos de fixação (p. ex. pregos, agrafos). Também é adequada para processar ladrilhos macios, assim como para lixar a seco e raspar pequenas superfícies. É especialmente adequada para trabalhos rentes à borda e à face.

Componentes ilustrados

A numeração dos componentes ilustrados refere-se à apresentação da ferramenta eléctrica na página de esquemas.

- (1) Interruptor de ligar/desligar
- (2) Roda da pré-seleção do número de oscilações
- (3) Aberturas de ventilação

- (4) Punho (superfície do punho isolada)
- (5) Rosca para punho adicional
- (6) Fixação da ferramenta
- (7) Íman
- (8) Lâmina de serra de imersão^{a)}
- (9) Parafuso de aperto
- (10) Chave sextavada interior
- (11) Placa de lixar^{a)}
- (12) Folha de lixa^{a)}
- (13) Batente de profundidade^{a)}
- (14) Lâmina de serra de segmentos^{a)}
- (15) Alavanca tensora da aspiração do pó^{a)}
- (16) Bocal de aspiração^{a)}
- (17) Aspiração de pó^{a)}
- (18) Mangueira de aspiração^{a)}

a) **Acessórios apresentados ou descritos não pertencem ao volume de fornecimento padrão. Todos os acessórios encontram-se no nosso programa de acessórios.**

Dados técnicos

Ferramenta multifuncional		PMF 220 CE PMF 2000 CE
Número de produto		3 603 A02 0..
Pré-seleção do número de oscilações		●
Constant-electronic		●
Arranque suave		●
Potência nominal absorvida	W	220
Potência útil	W	130
N.º de rotações em vazio n_0	r.p.m.	15000–20000
Ângulo de oscilações esquerda/direita	°	1,4
Peso conforme EPTA-Procedure 01:2014	kg	1,1
Classe de proteção		

Os dados aplicam-se a uma tensão nominal [U] de 230 V. Com tensões divergentes e em versões específicas do país, estes dados podem variar.

Informação sobre ruídos/vibrações

Os valores de emissão de ruído foram determinados de acordo com **EN 62841-2-4**.

O nível sonoro avaliado como A da ferramenta elétrica é normalmente de: **84 dB(A)**; nível de potência sonora **95 dB(A)**. Incerteza $K=3$ dB.

Utilizar proteção auditiva!

Trabalhar sem punho adicional

Valores totais de vibração a_h (soma dos vetores das três direções) e incerteza K devidamente apurados

EN 62841-2-4 (lixar), **EN 62841-2-11** (serrar):

Lixar: $a_h = 10 \text{ m/s}^2$, $K = 1,5 \text{ m/s}^2$,

Serrar com lâmina de serra de imersão:

$a_h = 16 \text{ m/s}^2$, $K = 2 \text{ m/s}^2$,

Serrar com lâmina de serra de segmentos:

$a_h = 14 \text{ m/s}^2$, $K = 3 \text{ m/s}^2$,

Raspar: $a_h = 12 \text{ m/s}^2$, $K = 1,5 \text{ m/s}^2$.

Trabalhar com punho adicional

Valores totais de vibração a_h (soma dos vetores das três direções) e incerteza K devidamente apurados

EN 62841-2-4 (lixar), **EN 62841-2-11** (serrar):

Lixar: $a_h = 9 \text{ m/s}^2$, $K = 1,5 \text{ m/s}^2$,

Serrar com lâmina de serra de imersão:

$a_h = 17 \text{ m/s}^2$, $K = 2 \text{ m/s}^2$,

Serrar com lâmina de serra de segmentos:

$a_h = 18,5 \text{ m/s}^2$, $K = 3 \text{ m/s}^2$,

Raspar: $a_h = 16 \text{ m/s}^2$, $K = 1,5 \text{ m/s}^2$.

O nível de vibrações indicado nestas instruções e o valor de emissões sonoras foram medidos de acordo com um processo de medição normalizado e podem ser utilizados para a comparação de ferramentas elétricas. Também são adequados para uma avaliação provisória das emissões sonoras e de vibrações.

O nível de vibrações indicado e o valor de emissões sonoras representam as aplicações principais da ferramenta elétrica. Se a ferramenta elétrica for utilizada para outras aplicações, com outras ferramentas de trabalho ou com manutenção insuficiente, é possível que o nível de vibrações e de emissões sonoras seja diferente. Isto pode aumentar sensivelmente a emissão sonora e de vibrações para o período completo de trabalho.

Para uma estimativa exata da emissão sonora e de vibrações, também deveriam ser considerados os períodos nos quais o aparelho está desligado ou funciona, mas não está sendo utilizado. Isto pode reduzir a emissão sonora e de vibrações durante o completo período de trabalho.

Além disso também deverão ser estipuladas medidas de segurança para proteger o operador contra o efeito de vibrações, como por exemplo: manutenção de ferramentas elétricas e acessórios, manter as mãos quentes e organização dos processos de trabalho.

Montagem







- ▶ **Antes de todos trabalhos na ferramenta elétrica deverá puxar a ficha de rede da tomada.**

Troca de ferramenta







- ▶ **Use luvas de proteção ao trocar de ferramenta.** Há perigo de ferimentos em caso de contacto com a ferramenta de trabalho.

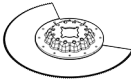
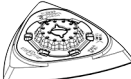
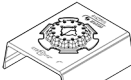
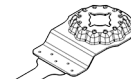

Selecionar ferramenta de trabalho

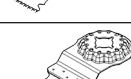
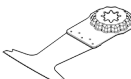
Tenha em atenção as ferramentas de trabalho previstas para a sua ferramenta elétrica.

Ferramenta de trabalho	PMF 220 CE PMF 2000 CE	Ferramenta de trabalho	PMF 220 CE PMF 2000 CE
STARLOCK			
STARLOCK PLUS			
STARLOCK MAX			

A tabela a seguir apresenta exemplos de ferramentas de trabalho. Outras ferramentas de trabalho encontram-se no amplo programa de acessórios Bosch.

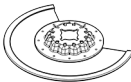
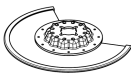
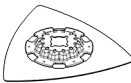
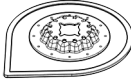
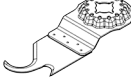
Ferramenta de trabalho	Material	Aplicação
	Lâmina de serra de segmento de bimetal	Derivados de madeira, plástico, metais não ferrosos
	Placa de lixar para folhas de lixar da série Delta 93 mm	Cortes de seccionamento e imersão rápidos e profundos; inclusive para serrar rente à borda em cantos e áreas de difícil acesso; Exemplo: encurtar rodapés já instalados ou caixilhos de portas, cortes de imersão ao adaptar painéis de soalho
	Lixadeira de perfis	Depende da folha de lixar
	Madeira, tubos/perfis, tinta, vernizes, betume de enchimento, metal	Lixar superfícies em bordas, em cantos ou áreas de difícil acesso; consoante a folha de lixa, por exemplo, para lixar madeira, tinta, verniz, pedra; Velo para limpar e texturar madeira, desferrujar metal e lixar vernizes, feltro de polir para polimento prévio
	Lâminas de corte por imersão de bimetal para madeira e metal	Madeira macia, tubos/perfis, tinta, vernizes, betume de enchimento, metal
	Lâminas de corte por imersão de bimetal para madeira e metal	Madeira macia, plástico macio, pladur, perfis de alumínio e de metal não ferros de paredes finas, chapas finas, pregos e parafusos não temperados
	Lâmina de serra por imersão HCS, madeira	Pequenos cortes de seccionamento e imersão; Exemplo: cortar roços para tomadas, seccionar tubos de cobre à face, cortes de imersão em placas de gesso cartonado
	Lâmina de serra por imersão em bimetal para madeira dura	Trabalhos de ajuste de filigrana em madeira; Exemplo: serragem posterior de roços para fechaduras e ferragens
	Lâmina de serra de imersão em metal duro para metal	Cortes de seccionamento e imersão profundos; inclusive para serrar rente à borda em cantos e áreas de difícil acesso; Exemplo: corte de imersão estreito em madeira maciça para a montagem de uma grelha de ventilação
	Lâminas de corte por imersão de bimetal para madeira e metal	Madeira dura, placas revestidas
	Lâminas de corte por imersão de bimetal para madeira e metal	Metal, materiais muito abrasivos, fibra de vidro, pladur, placas de fibra ligadas com cimento
	Lâminas de corte por imersão de bimetal para madeira e metal	Cortes de imersão em materiais muito abrasivos ou metal; Exemplo: corte de tampos frontais de cozinhas, cortes fácil em parafusos temperados, pregos e aço inoxidável
	Lâminas de corte por imersão de bimetal para madeira e metal	Cortes de imersão em placas revestidas ou madeira dura; Exemplo: encurtar caixilhos de portas, roços para estantes

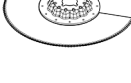
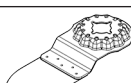
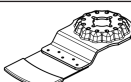
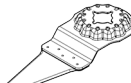
Ferramenta de trabalho	Material	Aplicação
	Betume cimentício, ladrilhos macios, plásticos reforçados a fibra de vidro, betão poroso	Cortar e seccionar rente à borda, em cantos e áreas de difícil acesso; Exemplo: remover juntas entre azulejos para trabalhos de melhoramento, roços em ladrilhos, cortar pladur ou plásticos
	Betume cimentício, ladrilhos macios, resinas epoxídicas, plásticos reforçados a fibra de vidro	Malhetamento preciso e seccionamento de material de ladrilho/junta, resinas epoxídicas e plásticos reforçados a fibra de vidro; Exemplo: efetuar pequenos recortes em ladrilhos macios e fresar roços em plástico reforçado a fibra de vidro
	Argamassa, restos de betão, madeira, materiais abrasivos	Grosagem e lixamento sobre uma base dura; Exemplo: remover argamassa ou cola para ladrilhos (p. ex. em caso de substituição de ladrilhos danificados), remover restos de cola para alcatifas
	Argamassa, junta, resina epoxídica, plásticos reforçados a fibra de vidro, materiais abrasivos	Malhetamento e seccionamento de material de juntas e ladrilhos, assim como grosagem e lixamento sobre uma base dura; Exemplo: remover cola para ladrilhos e massa para juntas
	Papelão alcatroado, alcatifas, relva sintética, cartão, solo PVC	Corte rápido e preciso de material macio e materiais abrasivos flexíveis; Exemplo: cortar alcatifa, cartão, piso em PVC, papelão alcatroado, etc.
	Alcatifas, argamassa, betão, cola para azulejos	Raspar sobre uma base dura; Exemplo: remover argamassa, cola para ladrilhos, restos de betão e alcatifa
	Cola para alcatifas, restos de tinta, silicone	Raspagem flexível sobre uma base macia; Exemplo: remover juntas de silicone, restos de cola para alcatifas e restos de tinta
	Material de isolamento, placas isoladoras, pranchas de soalho, placas isoladoras de eco, cartão, alcatifa, borracha, cabedal	Corte preciso de materiais macios; Exemplo: corte de painéis de isolamento, cortes no comprimento certo à face de material de isolamento saliente
	Madeira, tinta	Lixamento de madeira ou tinta em locais de difícil acesso sem folha de lixa; Exemplo: desbastar tinta entre as lamelas das persianas, lixar soalho de madeira nos cantos
	Fibra de vidro, argamassa, madeira	Corte de imersão em materiais muito abrasivos; Exemplo: malhetar mosaicos finos
	Junta de dilatação, mástique, materiais isolantes (lã de rocha)	Corte e seccionamento de materiais macios; Exemplo: cortar juntas de dilatação de silicone ou mástique

Montar/trocar a ferramenta de trabalho (ver figura A e B)

Se necessário, deverá remover uma ferramenta de trabalho que já estiver montada.

Para remover o acessório, solte o parafuso de aperto **(9)** com a chave de sextavado interior **(10)** e retira a ferramenta.

Coloque a ferramenta de trabalho desejada (p. ex. lâmina de serra de imersão **(8)**) no encaixe **(6)**, de forma a que a

curvatura aponte para baixo (ver figura na página gráfica, inscrição da ferramenta de trabalho legível de cima).

Rode a ferramenta de trabalho para a posição de trabalho favorável e deixe-a encaixar nos cames do encaixe da ferramenta (6). São possíveis doze posições dispostas por 30°.

Para uma montagem mais fácil, mantenha o íman (7) incorporado da ferramenta de trabalho na posição desejada.

Fixe o acessório com o parafuso de aperto (9). Aperte o parafuso de aperto com a chave sextavada interior (10) até este ficar encostado à ferramenta de trabalho.

► **Controle a posição firme da ferramenta de trabalho.**

As ferramentas de trabalho mal colocadas ou mal fixadas podem soltar-se durante o funcionamento e causar perigo.

Montar e ajustar limitador de profundidade

O limitador de profundidade (13) pode ser utilizado durante o trabalho com lâminas de serra de segmentos.

Se necessário, deverá remover uma ferramenta de trabalho que já estiver montada.

Desloque o limitador de profundidade (13) até ao batente e com o lado da inscrição para cima sobre o encaixe (6) para colar de aperto da ferramenta elétrica.

O limitador de profundidade é previsto para as seguintes profundidades de corte:

- Com lâminas de serra de segmentos ACZ 85 .. com diâmetro de 85 mm: profundidades de corte de 8 mm,

10 mm, 12 mm e 14 mm (indicação no limitador de profundidade em letras maiores e sem parêntesis).

- Com lâminas de serra de segmentos ACZ 100 .. com diâmetro de 100 mm: profundidades de corte de 14 mm, 16 mm, 18 mm e 20 mm (indicação no limitador de profundidade em letras menores entre parêntesis).

Coloque a lâmina de serra de segmentos adequada para a profundidade de corte desejada. Deslize o limitador de profundidade (13) do encabadouro (6) no sentido da ferramenta de trabalho, até que seja possível rodá-lo livremente. Rode o limitador de profundidade (13) de forma a que a profundidade de corte desejada fique sobre a parte da lâmina de serra que vai ser usada para serrar. Deslize o limitador de profundidade (13) novamente até ao batente na gola do veio da ferramenta elétrica.

Retire o limitador de profundidade (13) para todas as outras profundidades de corte e para trabalhar com outras ferramentas de trabalho. Para tal, retire a ferramenta de trabalho e remova o limitador de profundidade da colar de aperto.

Montar punho adicional (acessório)

O punho adicional anti-vibração permite realizar os trabalhos de modo cómodo e seguro.

Dependendo do modo de operação, enrosque o punho adicional à direita ou à esquerda na cabeça do mecanismo de acionamento na rosca (5).

- **Não continue a usar a ferramenta elétrica se o punho adicional estiver danificado. Não efetua quaisquer alterações no punho adicional.**

Seleção da folha de lixa

Estão disponíveis diversas folhas de lixar, de acordo com o material a processar e com o desbaste desejado da superfície:

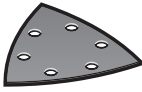
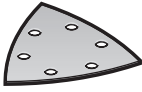
Folha de lixar	Material	Aplicação	Grão	
 qualidade vermelha	<ul style="list-style-type: none"> - Todos os derivados de madeira (p. ex. madeira dura, madeira macia, placas de aglomerado de madeira, placas de construção) - Materiais de metal 	Para o lixamento prévio, p. ex. de vigas e tábuas rugosas e grosseiras	grosseira	40
		Para o alisamento e nivelamento de pequenas irregularidades		média
		Para o acabamento fino de lixar madeiras	fina	100
 qualidade branca	<ul style="list-style-type: none"> - Tinta - Verniz - Betume de enchimento - Espátula 	Para lixar tinta	grosseira	40
		Para lixar tinta previamente pintada (p. ex. remover pinceladas, gotas e escorrimentos de tinta)		média
		Para o acabamento final de primeiras demãos antes de envernizar	fina	80
				100
		120		
		180		
		240		
		320		
		400		

Colocar/substituir a folha de lixar na placa de lixar

A placa de lixar (11) é composta por um tecido autoaderente, para que possa fixar as folhas de lixa de forma simples e rápida por meio de autoaderência.

Sacuda o tecido de fixação autoaderente da placa de lixar (11) antes de colocar a folha de lixa (12), para permitir uma boa aderência.

Alinhar a folha de lixar **(12)** de um dos lados da placa de lixar **(11)** e, a seguir, colocar a folha de lixar sobre a placa de lixar e pressionar com firmeza.

Para assegurar uma aspiração de pó ideal, certifique-se de que os orifícios punccionados na folha de lixa coincidem com os furos na placa de lixar.

Para remover a folha de lixa **(12)** segure-a pela ponta e puxe-a da placa de lixar **(11)**.

Pode usar todas as folhas de lixa, lãs de cordeiro para polir e limpar da série Delta 93 mm do programa de acessórios **Bosch**.

Acessórios de lixar, como não tecido/felto de polir, devem ser fixos da mesma forma sobre a placa de lixar.

Aspiração de pó/de aparas

Pós de materiais como por exemplo, tintas que contém chumbo, alguns tipos de madeira, minerais e metais, podem ser nocivos à saúde. O contacto ou a inalação dos pós pode provocar reações alérgicas e/ou doenças nas vias respiratórias do utilizador ou das pessoas que se encontrem por perto.

Certos pós, como por exemplo pó de carvalho e faia são considerados como sendo cancerígenos, especialmente quando juntos com substâncias para o tratamento de madeiras (cromato, produtos de proteção da madeira). Material que contém asbesto só deve ser processado por pessoal especializado.

- Se possível deverá usar um dispositivo de aspiração de pó apropriado para o material.
- Assegurar uma boa ventilação do local de trabalho.
- É recomendável usar uma máscara de proteção respiratória com filtro da classe P2.

Observe as diretivas para os materiais a serem processados, vigentes no seu país.

► **Evite a acumulação de pó no local de trabalho.** Pós podem entrar levemente em ignição.

Ligar a aspiração de pó (ver figura C)

A aspiração de pó **(17)** só se destina para trabalhos com a placa de lixar **(11)**, em combinação com outras ferramentas de trabalho não serve para nada.

Ligue sempre uma aspiração de pó para lixar.

Para a montagem da aspiração de pó **(17)** (acessórios) retire a ferramenta de trabalho e o limitador de profundidade **(13)**.

Deslize a aspiração de pó **(17)** até ao batente por cima do encaixe da ferramenta **(6)** para cima do colar de aperto da ferramenta elétrica. Rode a aspiração de pó para a posição desejada (não diretamente por baixo da ferramenta elétrica). Feche a alavanca tensora **(15)** para fixar a aspiração de pó.

Encaixe o adaptador da mangueira de aspiração **(18)** no bocal de aspiração **(16)**. Ligue a mangueira de aspiração **(18)** a um aspirador (acessório).

Encontra um resumo da ligação aos diferentes aspiradores no final deste manual.

O aspirador de pó deve ser apropriado para o material a ser trabalhado.

Utilize um aspirador especial para aspirar pó que seja extremamente nocivo à saúde, cancerígeno ou seco.

Funcionamento

Colocação em funcionamento

► **Observar a tensão de rede!** A tensão da fonte de corrente elétrica deve coincidir com os dados que constam na placa de características da ferramenta elétrica.

Ligar/desligar

► **Certifique-se de que consegue acionar o interruptor de ligar/desligar sem ter de soltar o punho.**

Para **ligar** a ferramenta elétrica, empurre o interruptor de ligar/desligar **(1)** para a frente, para que apareça no interruptor **"I"**.

O arranque suave eletrónico limita o binário ao ligar e aumenta a durabilidade do motor.

A Constant-Electronic mantém o número de oscilações em vazio e sob carga quase constante e assegura um rendimento de trabalho uniforme.

Para **desligar** a ferramenta elétrica, empurre o interruptor de ligar/desligar **(1)** para cima, para que apareça no interruptor **"0"**.

Pré-selecionar o n.º de oscilações

Com a roda da pré-seleção do número de oscilações **(2)** pode pré-selecionar o n.º de oscilações necessário mesmo durante o funcionamento.

O n.º de oscilações necessário depende do material e das condições de trabalho e pode ser determinado por tentativas.

Ao serrar, cortar e rebarbar materiais duros como p. ex. madeira ou metal, é recomendado o nível de oscilação "6", no caso de materiais macios como p. ex. plástico, o nível de oscilação "4".

Instruções de trabalho

► **Antes de todos trabalhos na ferramenta elétrica deverá puxar a ficha de rede da tomada.**

► **Espere a ferramenta elétrica parar completamente, antes de depositá-la.**

Nota: Não tape a abertura de ventilação **(3)** da ferramenta elétrica ao trabalhar, uma vez que isso reduz a durabilidade da ferramenta elétrica.

Princípio de trabalho

Graças ao acionamento oscilante, o acessório oscila até 20000 vezes por minuto em 2,8° para trás e para a frente. Isso permite um trabalho preciso no espaço mais limitado.



Trabalhar com reduzida e uniforme força de pressão, caso contrário o desempenho de trabalho é reduzido e a ferramenta de trabalho pode bloquear.



Movimentar a ferramenta elétrica para lá e para cá durante o trabalho, para que a ferramenta de trabalho não seja demasiadamente aquecida e não bloqueie.

Serrar

- ▶ **Só utilizar lâminas de serra que estejam em perfeito estado e que não apresentem danos.** Lâminas de serrar tortas e não suficiente afiadas podem quebrar, influenciando negativamente o corte ou causar um contragolpe.
- ▶ **Ao serrar materiais macios, respeite as recomendações e disposições legais do fabricante do material.**
- ▶ **Só podem ser processados materiais macios como madeira, pladur ou semelhantes no processo de imersão!**

Antes de serrar com lâminas de serra HCS madeira, placas de aglomerado de madeira, materiais de construção, etc., verifique se há os corpos estranhos, como por exemplo pregos e parafusos, ou semelhantes. Se necessário remova os corpos estranhos ou use lâminas de serra em bimetal.

Cortar

Nota: Tenha em conta que ao cortar azulejos, as ferramentas de trabalho estão sujeitas a um elevado desgaste numa utilização prolongada.

Lixar

O rendimento de desbaste e o padrão de lixamento são determinados essencialmente através da folha de lixa selecionada, do nível do número de oscilações predefinido e da pressão exercida.

Apenas folhas de lixar impecáveis garantem um excelente rendimento de desbaste e a proteção da ferramenta elétrica.

Trabalhar com uma força de pressão uniforme para aumentar a vida útil das folhas de lixar.

Demasiada pressão não resulta num melhor rendimento de desbaste, mas sim num maior desgaste da ferramenta elétrica e da folha de lixa.

Para lixar ângulos, cantos e áreas de difícil acesso também é possível trabalhar apenas com a ponta ou com o canto da placa de lixar.

Ao lixar sobre um ponto só, é possível que a folha de lixa se aqueça fortemente. Reduza o número de oscilações e a pressão e permita que a folha de lixa se arrefeça em intervalos regulares.

Jamais utilizar uma folha de lixa com a qual foi processado metal, para processar outros materiais.

Use apenas acessórios de lixar **Bosch** originais.

Ligue sempre uma aspiração de pó para lixar.

Raspar

Ao raspar selecione um nível de oscilação elevado.

Trabalhe sobre uma base macia (por exemplo madeira) em ângulos planos e com pouca força de pressão. Caso contrário a espátula poderá cortar a superfície.

Manutenção e assistência técnica

Manutenção e limpeza

- ▶ **Antes de todos trabalhos na ferramenta elétrica deverá puxar a ficha de rede da tomada.**
- ▶ **Manter a ferramenta elétrica e as aberturas de ventilação sempre limpas, para trabalhar bem e de forma segura.**

Se for necessário instalar um cabo de ligação, a instalação deve ser feita pela **Bosch** ou por um centro de serviço autorizado para ferramentas elétricas **Bosch**, para evitar perigos de segurança.

Limpar a ferramenta de trabalho estriada (acessório) em intervalos regulares com uma escova de arame.

Serviço pós-venda e aconselhamento

O serviço pós-venda responde às suas perguntas a respeito de serviços de reparação e de manutenção do seu produto, assim como das peças sobressalentes. Desenhos explodidos e informações acerca das peças sobressalentes também em: www.bosch-pt.com

A nossa equipa de consultores Bosch esclarece com prazer todas as suas dúvidas a respeito dos nossos produtos e acessórios.

Indique para todas as questões e encomendas de peças sobressalentes a referência de 10 dígitos de acordo com a placa de características do produto.

Portugal

Robert Bosch LDA
Avenida Infante D. Henrique
Lotes 2E – 3E
1800 Lisboa

Para efetuar o seu pedido online de peças entre na página www.ferramentasbosch.com.

Tel.: 21 8500000

Fax: 21 8511096

Encontra outros endereços da assistência técnica em:

www.bosch-pt.com/serviceaddresses

Eliminação

Ferramentas elétricas, acessórios e embalagens devem ser enviados a uma reciclagem ecológica de matérias-primas.

 Não deitar ferramentas elétricas no lixo doméstico!

Apenas para países da UE:

De acordo com a diretiva europeia 2012/19/UE para aparelhos elétricos e eletrónicos velhos, e com as respetivas realizações nas leis nacionais, as ferramentas elétricas que não servem mais para a utilização, devem ser enviadas separadamente a uma reciclagem ecológica.

No caso de uma eliminação incorreta, os aparelhos elétricos e eletrónicos antigos podem ter efeitos nocivos no ambiente e na saúde humana devido à possível presença de substâncias perigosas.

Italiano

Avvertenze di sicurezza

Avvertenze generali di sicurezza per elettrooutensili

⚠ ATTENZIONE Leggere tutte le avvertenze di pericolo, le istruzioni operative, le figure e le specifiche fornite in dotazione al presente elettrooutensile. Il mancato rispetto di tutte le istruzioni sottoelencate potrà comportare il pericolo di scosse elettriche, incendi e/o gravi lesioni.

Conservare tutte le avvertenze di pericolo e le istruzioni operative per ogni esigenza futura.

Il termine "elettrooutensile" riportato nelle avvertenze fa riferimento ai dispositivi dotati di alimentazione elettrica (a filo) o a batteria (senza filo).

Sicurezza della postazione di lavoro

- ▶ **Conservare l'area di lavoro pulita e ben illuminata.** Zone disordinate o buie possono essere causa di incidenti.
- ▶ **Evitare di impiegare l'elettrooutensile in ambienti soggetti al rischio di esplosioni nei quali siano presenti liquidi, gas o polveri infiammabili.** Gli elettrooutensili producono scintille che possono far infiammare la polvere o i gas.
- ▶ **Tenere lontani i bambini ed altre persone durante l'impiego dell'elettrooutensile.** Eventuali distrazioni potranno comportare la perdita del controllo sull'elettrooutensile.

Sicurezza elettrica

- ▶ **La spina di allacciamento alla rete dell'elettrooutensile deve essere adatta alla presa. Evitare assolutamente di apportare qualsivoglia modifica alla spina. Non utilizzare spine adattatrici con elettrooutensili dotati di collegamento a terra.** Le spine non modificate e le prese adatte allo scopo riducono il rischio di scosse elettriche.
- ▶ **Evitare il contatto fisico con superfici collegate a terra, come tubi, radiatori, fornelli elettrici e frigoriferi.** Sussiste un maggior rischio di scosse elettriche nel momento in cui il corpo è messo a massa.

- ▶ **Custodire l'elettrooutensile al riparo dalla pioggia o dall'umidità.** La penetrazione dell'acqua in un elettrooutensile aumenta il rischio di una scossa elettrica.
- ▶ **Non usare il cavo per scopi diversi da quelli previsti. Non usare il cavo per trasportare o appendere l'elettrooutensile, né per estrarre la spina dalla presa di corrente. Non avvicinare il cavo a fonti di calore, olio, spigoli taglienti e parti della macchina in movimento.** I cavi danneggiati o aggrovigliati aumentano il rischio d'insorgenza di scosse elettriche.
- ▶ **Se si utilizza l'elettrooutensile all'aperto, impiegare un cavo di prolunga adatto per l'uso all'esterno.** L'uso di un cavo di prolunga omologato per l'impiego all'esterno riduce il rischio d'insorgenza di scosse elettriche.
- ▶ **Qualora non fosse possibile evitare di utilizzare l'elettrooutensile in un ambiente umido, usare un interruttore di protezione dalle correnti di guasto (RCD).** L'uso di un interruttore di sicurezza riduce il rischio di una scossa elettrica.

Sicurezza delle persone

- ▶ **Quando si utilizza un elettrooutensile è importante restare vigili, concentrarsi su ciò che si sta facendo ed operare con giudizio. Non utilizzare l'elettrooutensile in caso di stanchezza o sotto l'effetto di droghe, alcool o medicinali.** Un attimo di distrazione durante l'uso dell'elettrooutensile può essere causa di gravi incidenti.
- ▶ **Utilizzare gli appositi dispositivi di protezione individuali. Indossare sempre gli occhiali protettivi.** L'impiego, in condizioni appropriate, di dispositivi di protezione quali maschera antipolvere, scarpe antinfortunistiche antiscivolo, elmetto di protezione, protezioni acustiche, riduce il rischio di infortuni.
- ▶ **Evitare l'accensione involontaria dell'elettrooutensile. Prima di collegare l'elettrooutensile all'alimentazione di corrente e/o alla batteria, prima di prenderlo o trasportarlo, assicurarsi che sia spento.** Tenendo il dito sopra l'interruttore mentre si trasporta l'elettrooutensile oppure collegandolo all'alimentazione di corrente con l'interruttore inserito, si vengono a creare situazioni pericolose in cui possono verificarsi seri incidenti.
- ▶ **Prima di accendere l'elettrooutensile togliere qualsiasi attrezzo di regolazione o chiave utilizzata.** Un accessorio oppure una chiave che si trovi in una parte rotante della macchina può provocare seri incidenti.
- ▶ **Evitare di assumere posture anomale. Mantenere appoggio ed equilibrio adeguati in ogni situazione.** In questo modo è possibile controllare meglio l'elettrooutensile in caso di situazioni inaspettate.
- ▶ **Indossare indumenti adeguati. Non indossare vestiti larghi, né gioielli. Tenere capelli e vestiti lontani da parti in movimento.** Vestiti larghi, gioielli o capelli lunghi potranno impigliarsi in parti in movimento.
- ▶ **Se l'utensile è dotato di un apposito attacco per dispositivi di aspirazione e raccolta polvere, accertarsi che gli stessi siano collegati ed utilizzati in modo confortevole.**

me. L'utilizzo di un'aspirazione polvere può ridurre lo svilupparsi di situazioni pericolose dovute alla polvere.

- **Evitare che la confidenza derivante da un frequente uso degli utensili si trasformi in superficialità e vengano trascurate le principali norme di sicurezza.** Una mancanza di attenzione può causare gravi lesioni in una frazione di secondo.

Trattamento accurato ed uso corretto degli elettrostrumenti

- **Non sottoporre l'elettrostrumento a sovraccarico. Utilizzare l'elettrostrumento adeguato per l'applicazione specifica.** Con un elettrostrumento adatto si lavora in modo migliore e più sicuro nell'ambito della sua potenza di prestazione.
- **Non utilizzare l'elettrostrumento qualora l'interruttore non consenta un'accensione/uno spegnimento corretti.** Un elettrostrumento con l'interruttore rotto è pericoloso e deve essere aggiustato.
- **Prima di eseguire eventuali regolazioni, sostituire accessori o riporre la macchina al termine del lavoro, estrarre sempre la spina dalla presa di corrente e/o togliere la batteria, se rimovibile.** Tale precauzione eviterà che l'elettrostrumento possa essere messo in funzione involontariamente.
- **Riporre gli elettrostrumenti fuori della portata dei bambini durante i periodi di inutilizzo e non consentire l'uso degli utensili stessi a persone inesperte o che non abbiano letto le presenti istruzioni.** Gli elettrostrumenti sono macchine pericolose quando vengono utilizzati da persone non dotate di sufficiente esperienza.
- **Eeguire la manutenzione degli elettrostrumenti e relativi accessori. Verificare la presenza di un eventuale disallineamento o inceppamento delle parti mobili, la rottura di componenti o qualsiasi altra condizione che possa pregiudicare il corretto funzionamento dell'elettrostrumento stesso. Se danneggiato, l'elettrostrumento dovrà essere riparato prima dell'uso.** Numerosi incidenti vengono causati da elettrostrumenti la cui manutenzione è stata effettuata poco accuratamente.
- **Mantenere gli utensili da taglio affilati e puliti.** Gli utensili da taglio curati con particolare attenzione e con taglienti affilati s'inceppano meno frequentemente e sono più facili da condurre.
- **Utilizzare sempre l'elettrostrumento, gli accessori e gli utensili specifici ecc. in conformità alle presenti istruzioni, tenendo conto delle condizioni di lavoro e delle operazioni da eseguire.** L'impiego di elettrostrumenti per usi diversi da quelli consentiti potrà dar luogo a situazioni di pericolo.
- **Mantenere impugnature e superfici di presa asciutte, pulite e prive di olio e grasso.** Impugnature e superfici di presa scivolose non consentono di manipolare e controllare l'utensile in caso di situazioni inaspettate.

Assistenza

- **Fare riparare l'elettrostrumento da personale specializzato ed utilizzando solo parti di ricambio identiche.** In

tale maniera potrà essere salvaguardata la sicurezza dell'elettrostrumento.

Avvertenze di sicurezza per utensile multifunzione

- **Afferrare e tenere l'elettrostrumento dalle superfici isolate dell'impugnatura qualora si eseguano operazioni in cui l'accessorio da taglio potrebbe venire a contatto con cavi elettrici nascosti o con il cavo di alimentazione dell'elettrostrumento stesso.** Se l'accessorio da taglio entra in contatto con un cavo sotto tensione, la tensione potrebbe trasmettersi anche alle parti metalliche esposte dell'elettrostrumento, provocando la folgorazione dell'utilizzatore.
- **Utilizzare morsetti o altri metodi analoghi per sostenere il pezzo in lavorazione e assicurarlo su una piattaforma stabile.** Se si tiene il pezzo in lavorazione con una mano o contro il proprio corpo, il pezzo non è fissato in modo stabile e si potrebbe perdere il controllo.
- **Utilizzare l'elettrostrumento solo per operazioni di levigatura a secco.** L'infiltrazione dell'acqua in un elettrostrumento aumenta il rischio di una scossa elettrica.
- **Attenzione: pericolo di incendio! Evitare un surriscaldamento del materiale levigato e della levigatrice. Svuotare sempre il contenitore per la polvere prima delle pause di lavoro.** La polvere di levigatura raccolta in sacchetti raccogli-polvere, microfiltri, sacchetti di carta (o nel sacchetto di carta/nel filtro dell'aspirapolvere) in condizioni sfavorevoli – ad esempio a causa della produzione di scintille durante la levigatura dei metalli – potrebbe incendiarsi. Sussiste particolare pericolo qualora la polvere di levigatura venga miscelata con residui di vernice, poliuretano o altre sostanze chimiche e nel caso in cui il materiale levigato si surriscaldi in seguito ad una lavorazione prolungata.
- **Tenere le mani lontane dalla zona di taglio. Non afferrare mai con le mani la parte inferiore del pezzo in lavorazione.** Toccando la lama vi è un serio rischio di incidente.
- **Pulire regolarmente le feritoie di aerazione dell'elettrostrumento.** Il ventilatore del motore attira polvere nella carcassa ed una forte raccolta di polvere di metallo può provocare pericoli di origine elettrica.
- **Al fine di rilevare linee di alimentazione nascoste, utilizzare apparecchiature di ricerca adatte oppure rivolgersi alla società erogatrice locale.** Un contatto con cavi elettrici può provocare lo sviluppo di incendi e di scosse elettriche. Danneggiando una tubazione del gas si può creare il pericolo di esplosioni. Penetrando una tubazione dell'acqua si provocano seri danni materiali oppure vi è il pericolo di provocare una scossa elettrica.
- **Durante il lavoro, trattenere saldamente l'elettrostrumento con entrambe le mani ed assumere una posizione sicura.** Con entrambe le mani l'elettrostrumento viene condotto in modo più sicuro.

- ▶ **In caso di sostituzione degli accessori, indossare guanti protettivi.** In caso di uso prolungato, gli accessori si riscaldano.
- ▶ **Non raschiare materiali inumiditi (ad es. carta da parati), né su superfici di fondo umide.** Le infiltrazioni d'acqua all'interno di un elettrotensile aumentano il rischio di folgorazione.
- ▶ **Non trattare con liquidi contenenti solventi la superficie da lavorare.** A causa del riscaldamento dei materiali durante la raschiatura, possono formarsi vapori tossici.
- ▶ **Adottare particolare cautela nell'impiego del raschietto e della lama.** Gli utensili sono molto affilati, esiste pericolo di lesioni.



Non portare il magnete in prossimità di impianti o altri dispositivi medici, come ad esempio pacemaker o microinfusori. Il magnete genera un campo che potrebbe compromettere la funzionalità di impianti o dispositivi medici.

- ▶ **Mantenere l'elettrotensile a distanza da supporti dati magnetici e da dispositivi sensibili ai campi magnetici.** Il campo generato dal magnete può comportare perdite irreversibili di dati.

Descrizione del prodotto e dei servizi forniti



Leggere tutte le avvertenze e disposizioni di sicurezza. La mancata osservanza delle avvertenze e disposizioni di sicurezza può causare folgorazioni, incendi e/o lesioni di grave entità.

Si prega di osservare le immagini nella prima parte delle istruzioni per l'uso.

Utilizzo conforme

L'elettrotensile è destinato al taglio e alla troncatura di materiali legnosi, plastica, gesso, metalli non ferrosi ed elementi di fissaggio (ad es. chiodi o graffe). È adatto anche per la lavorazione di piastrelle da parete tenere e per levigare a secco e raschiare superfici di piccole dimensioni. È ideale per lavori vicino ai bordi e a filo.

Componenti illustrati

La numerazione dei componenti illustrati si riferisce all'illustrazione dell'elettrotensile che si trova sulla pagina con la rappresentazione grafica.

- (1) Interruttore di accensione/spengimento
- (2) Rotellina di preselezione del numero di oscillazioni
- (3) Feritoie d'aerazione
- (4) Impugnatura (superficie di presa isolata)
- (5) Filettatura per impugnatura supplementare
- (6) Attacco utensile
- (7) Magnete
- (8) Lama per tagli dal pieno^{a)}

- (9) Vite di serraggio
- (10) Chiave a brugola
- (11) Piastra di levigatura^{a)}
- (12) Foglio abrasivo^{a)}
- (13) Guida di profondità^{a)}
- (14) Lama segmentata^{a)}
- (15) Levetta di fissaggio del sistema di aspirazione polvere^{a)}
- (16) Attacco di aspirazione^{a)}
- (17) Sistema di aspirazione polvere^{a)}
- (18) Tubo di aspirazione^{a)}

a) L'accessorio illustrato oppure descritto non è compreso nel volume di fornitura standard. L'accessorio completo è contenuto nel nostro programma accessori.

Dati tecnici

Utensile multifunzione		PMF 220 CE PMF 2000 CE
Codice prodotto		3 603 A02 0..
Preselezione del numero di oscillazioni		●
Constant Electronic		●
Avviamento dolce		●
Potenza assorbita nominale	W	220
Potenza erogata	W	130
Numero di giri a vuoto n_0	giri/min	15000-20000
Angolo di oscillazione sinistra/destra	°	1,4
Peso secondo EPTA-Procedure 01:2014	kg	1,1
Classe di protezione		□ / II

I dati sono validi per una tensione nominale [U] di 230 V. In caso di tensioni differenti e di versioni per Paesi specifici, tali dati potranno variare.

Informazioni su rumorosità e vibrazioni

Valori di emissione acustica rilevati conformemente a **EN 62841-2-4**.

Il livello di rumorosità ponderato A dell'elettrotensile è tipicamente di: **84 dB(A)**; livello di potenza sonora **95 dB(A)**. Grado d'incertezza **K = 3 dB**.

Indossare protezioni acustiche

Lavori senza impugnatura supplementare

Valori di oscillazione totali a_{th} (somma vettoriale delle tre direzioni) e grado d'incertezza K rilevati conformemente a **EN 62841-2-4** (levigatura), **EN 62841-2-11** (taglio):
 levigatura: $a_{th} = 10 \text{ m/s}^2$, $K = 1,5 \text{ m/s}^2$,
 taglio con lama per tagli dal pieno: $a_{th} = 16 \text{ m/s}^2$, $K = 2 \text{ m/s}^2$,
 taglio con lama segmentata: $a_{th} = 14 \text{ m/s}^2$, $K = 3 \text{ m/s}^2$,
 raschiatura: $a_{th} = 12 \text{ m/s}^2$, $K = 1,5 \text{ m/s}^2$.

Lavori con impugnatura supplementare

Valori di oscillazione totali a_h (somma vettoriale delle tre direzioni) e grado d'incertezza K rilevati conformemente a

EN 62841-2-4 (levigatura), **EN 62841-2-11** (taglio):

levigatura: $a_h=9 \text{ m/s}^2$, $K=1,5 \text{ m/s}^2$,

taglio con lama per tagli dal pieno: $a_h=17 \text{ m/s}^2$, $K=2 \text{ m/s}^2$,

taglio con lama segmentata: $a_h=18,5 \text{ m/s}^2$, $K=3 \text{ m/s}^2$,

raschiatura: $a_h=16 \text{ m/s}^2$, $K=1,5 \text{ m/s}^2$.

Il livello di vibrazione ed il valore di emissione acustica indicati nelle presenti istruzioni sono stati rilevati conformemente ad una procedura di misurazione unificata e sono utilizzabili per confrontare gli elettrotensili. Le stesse procedure sono idonee anche per una valutazione temporanea del livello di vibrazione e dell'emissione acustica.

Il livello di vibrazione ed il valore di emissione acustica sono riferiti agli impieghi principali dell'elettrotensile; qualora, tuttavia, l'elettrotensile venisse utilizzato per altre applicazioni, oppure con accessori differenti o in caso di insufficiente manutenzione, il livello di vibrazione ed il valore di emissione acustica potrebbero variare. Ciò potrebbe aumentare sensibilmente l'emissione di vibrazioni e l'emissione acustica sull'intero periodo di funzionamento.

Per valutare con precisione i valori di vibrazione e di emissione acustica, andranno considerati anche i periodi nei quali l'utensile sia spento, oppure acceso, ma non utilizzato. Ciò potrebbe ridurre sensibilmente l'emissione di vibrazioni e l'emissione acustica sull'intero periodo di funzionamento.

Adottare misure di sicurezza supplementari per proteggere l'operatore dall'effetto delle vibrazioni: ad esempio, sottopo-

La tabella che segue illustra esempi per accessori. Ulteriori accessori sono indicati nell'ampio programma accessori Bosch.

nendo a manutenzione l'elettrotensile e gli utensili accessori, mantenendo calde le mani e organizzando i vari processi di lavoro.

Montaggio



- **Prima di qualunque intervento sull'elettrotensile estrarre la spina di rete dalla presa.**

Sostituzione dell'accessorio

- **Indossare guanti protettivi durante la sostituzione dell'accessorio.** In caso di contatto con l'utensile accessorio, vi è pericolo di lesioni.

Selezione dell'utensile accessorio

Prestare attenzione agli utensili accessori previsti per l'elettrotensile.

Utensile accessorio		PMF 220 CE PMF 2000 CE
STARLOCK		✓
STARLOCK PLUS		✗
STARLOCK MAX		✗

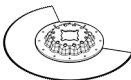
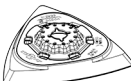
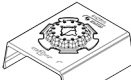
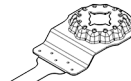
Utensile accessorio	Materiale	Applicazione
 Lama segmentata bimetallica	Materiali legnosi, plastica, metalli non ferrosi	Tagli a troncare e tagli dal pieno; anche per tagliare vicino ai bordi, negli angoli e in aree difficilmente accessibili; ad es. per accorciare listelli di pavimenti o telai di porte già installati, oppure per tagli dal pieno di adattamento per pannelli di pavimenti
 Piastra di levigatura per fogli abrasivi serie Delta 93 mm	In base al tipo di foglio abrasivo	Levigatura superficiale su bordi, in angoli o in aree difficilmente accessibili; ad es., in base al tipo di foglio abrasivo, per levigare legno, colore, vernice, pietra; Abrasivi in tessuto non tessuto per pulire e strutturare il legno, eliminare la ruggine dal metallo ed asportare colori e feltri di prelucidatura
 Accessorio per la levigatura di profili	Legno, tubi e profili, colore, vernici, stucco e metallo	Per levigare in modo pratico ed efficiente profili con diametro fino a 55 mm; fogli abrasivi di colore rosso per levigare legno, tubi e profili, vernici, stucco e metallo
 Lama bimetallica per tagli dal pieno su legno e metallo	Legno tenero, materiali plastici teneri, cartongesso, profili a pareti sottili in alluminio e in metalli non ferrosi, lamiere sottili, chiodi e viti non temprati	Piccoli tagli a troncare e tagli dal pieno; ad es. per eseguire incavi per prese elettriche, tagliare a filo tubi in rame o eseguire tagli dal pieno in pannelli in cartongesso Lavori di adattamento precisi nel legno; ad es. per rifinire incavi per serrature e guarnizioni di metallo

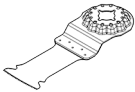
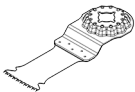
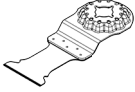
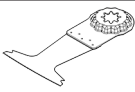
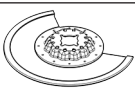
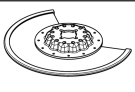
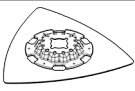
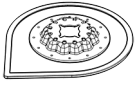
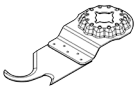
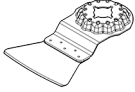
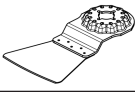
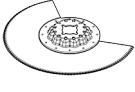
Utensile accessorio	Materiale	Applicazione
 Lama HCS per tagli dal pieno su legno	Legname, materiali plastici teneri	Tagli a troncare e tagli dal pieno in profondità; anche per tagliare vicino ai bordi, negli angoli e in aree difficilmente accessibili; ad es. per eseguire piccoli tagli dal pieno nel legno massello per il montaggio di una griglia d'aerazione
 Lama bimetallica per tagli dal pieno su legno duro	Legno duro, pannelli rivestiti	Tagli dal pieno in pannelli rivestiti o nel legno duro; ad es. per il montaggio di lucernai
 Lama in metallo duro per tagli dal pieno su metallo	Metallo, materiali fortemente abrasivi, fibra di vetro, cartongesso, pannelli in fibrocemento	Tagli dal pieno in materiali fortemente abrasivi o nel metallo; ad es. per tagliare coperture frontali per cucine o per tagliare agevolmente viti e chiodi temprati ed acciaio inossidabile
 Lama bimetallica per tagli dal pieno su legno e metallo	Legno tenero, legno duro, pannelli impiallacciati, pannelli con inserti in plastica, chiodi e viti non temprati	Tagli dal pieno in pannelli rivestiti o nel legno duro; ad es. per accorciare telai di porte o eseguire incavi per un ripiano
 Lama segmentata Riff in metallo duro	Fughe in cemento, piastrelle da parete tenere, materiali plastici rinforzati con fibra di vetro, calcestruzzo poroso	Taglio e troncatura di aree vicino ai bordi, in angoli o in aree difficilmente accessibili; ad es. per rimuovere fughe fra piastrelle da parete per lavori di ristrutturazione, eseguire incavi all'interno di piastrelle e tagliare pannelli in cartongesso o materiali plastici
 Lama segmentata Riff diamantata	Fughe in cemento, piastrelle da parete tenere, resine epossidiche, materiali plastici rinforzati con fibra di vetro	Fresatura e taglio di precisione di piastrelle/materiale per fughe, resine epossidiche e materiali plastici rinforzati con fibra di vetro; ad es. per eseguire piccoli intagli all'interno di piastrelle da parete tenere e per fresare incavi in materiali plastici rinforzati con fibra di vetro
 Piastra a delta Riff in metallo duro	Malta, resti di calcestruzzo, legno, materiali abrasivi	Raspatura e levigatura di superfici dure; ad es. per rimuovere malta o colla per piastrelle (ad es. per sostituire piastrelle danneggiate), o per rimuovere residui di colla per moquette
 Lama Riff in metallo duro per rimozione della malta	Malta, fughe, resine epossidiche, materiali plastici rinforzati con fibra di vetro, materiali abrasivi	Fresatura e taglio di materiale per fughe e per piastrelle; raspatura e levigatura di superfici dure; ad es. per rimuovere colla per piastrelle e malta per fughe
 Lama universale HCS	Cartone catramato, moquette, prati artificiali, cartone, pavimenti in PVC	Taglio rapido e preciso di materiali teneri e materiali abrasivi flessibili; ad es. per tagliare moquette, cartone, pavimenti in PVC, cartone catramato ecc.
 Raschietto, rigido	Moquette, malta, calcestruzzo, colla per piastrelle	Raschiatura di superfici dure; ad es. per rimuovere malta, colla per piastrelle, residui di calcestruzzo e di colla per moquette
 Raschietto, flessibile	Colla per moquette, residui di colore, silicone	Raschiatura flessibile di superfici tenere; ad es. per rimuovere fughe in silicone e residui di colla per moquette e di colore
 Lama segmentata bimetallica per rettifica ondulata	Materiale isolante, pannelli fonoassorbenti, pannelli in calcestruzzo, pannelli anticalpestio, carto-	Taglio preciso di materiali teneri; ad es. per tagliare a misura pannelli fonoassorbenti o per tagliare a filo materiale isolante sporgente

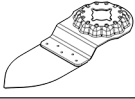
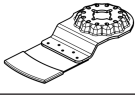
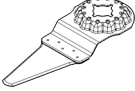
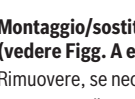
Utensile accessorio	Materiale	Applicazione
	ne, moquette, gomma, cuoio	
	Legno, colore	Levigatura di legno o colore in punti difficilmente accessibili senza carta abrasiva; ad es. per rimuovere colore fra listelli di persiane o per levigare pavimenti in legno negli angoli
	Fibra di vetro, malta, legno	Tagli dal pieno in materiali fortemente abrasivi; ad es. per fresare piastrelle a mosaico sottili
	Fughe di espansione, stucco per finestre, materiali isolanti (lana minerale)	Taglio e troncatura di materiali teneri; ad es. per tagliare fughe di espansione in silicone o stucco per finestre

Montaggio/sostituzione dell'utensile accessorio (vedere Figg. A e B)

Rimuovere, se necessario, un accessorio già montato.

Per estrarre l'utensile accessorio allentare la vite di serraggio (9) con la chiave a brugola (10) ed estrarre l'utensile.

Applicare l'utensile accessorio desiderato (ad es. lama per tagli dal pieno (8)) sull'attacco utensile (6) in modo che la piegatura a gomito sia rivolta in alto (vedere illustrazione nella pagina con rappresentazione grafica; siglatura dell'utensile accessorio leggibile dall'alto).

Ruotare l'utensile accessorio in una posizione pratica per il lavoro previsto e farlo scattare nella camma dell'attacco utensile (6). Sono disponibili dodici posizioni diverse, distanziate di 30°.

Per facilitare il montaggio, il magnete integrato (7) mantiene l'utensile accessorio nella posizione desiderata.

Fissare l'utensile accessorio con la vite di serraggio (9). Fissare la vite di serraggio con la chiave a brugola (10) fino a farla accostare all'utensile accessorio.

► **Verificare che l'utensile accessorio sia saldamente inserito in sede.** Utensili ad innesto fissati in modo errato oppure non sicuro possono allentarsi durante il funzionamento e diventare pericolosi.

Montaggio e regolazione della guida di profondità

La guida di profondità (13) si può utilizzare per lavorare con lame segmentate.

Rimuovere, se necessario, un accessorio già montato.

Spingere la guida di profondità (13) fino a battuta e con il lato con siglatura rivolto in alto, oltre l'attacco utensile (6), sul collarino di fissaggio dell'elettro utensile.

Scelta del foglio abrasivo

Sono disponibili fogli abrasivi di diversa qualità in funzione del materiale da lavorare e dell'asportazione di materiale desiderata:

La guida di profondità è prevista per le seguenti profondità di taglio:

- Con lame segmentata ACZ 85 .. con diametro 85 mm: Profondità di taglio 8 mm, 10 mm, 12 mm e 14 mm (indicazione sulla guida di profondità a caratteri grandi e senza parentesi).
- Con lame segmentata ACZ 100 .. con diametro 100 mm: Profondità di taglio 14 mm, 16 mm, 18 mm e 20 mm (indicazione sulla guida di profondità a caratteri piccoli e in parentesi).

Utilizzare la lama a segmenti adatta per la profondità di taglio desiderata. Rimuovere la guida di profondità (13) spingendola all'esterno dell'attacco utensile (6), in direzione dell'utensile accessorio, fino a quando sia possibile ruotarla liberamente. Ruotare la guida di profondità (13) in modo che la profondità di taglio desiderata si trovi sopra il tratto di lama con cui andrà eseguito il taglio. Spingere nuovamente la guida di profondità (13) fino a battuta sul collarino di fissaggio dell'elettro utensile.

Rimuovere la guida di profondità (13) per tutte le altre profondità di taglio e per lavorare con altri utensili accessori. A tale scopo, prelevare l'utensile accessorio ed estrarre la guida di profondità dal collarino di fissaggio.

Montaggio dell'impugnatura supplementare (accessorio)

L'impugnatura supplementare antivibrazioni consente di lavorare in modo confortevole e sicuro.

Avvitare l'impugnatura supplementare a destra o a sinistra della testa ingranaggi, nell'apposita filettatura (5), in base alla modalità di lavoro.

► **Non continuare ad utilizzare l'elettro utensile se l'impugnatura supplementare è danneggiata. Non effettuare alcuna modifica all'impugnatura supplementare.**

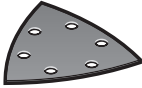
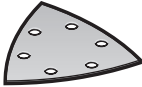
Foglio abrasivo	Materiale	Applicazione	Grana	
 Qualità rossa	<ul style="list-style-type: none"> Tutti i materiali legnosi (ad es. legno duro, legno tenero, pannelli in truciolato, pannelli da costruzione) 	Per levigatura preliminare, ad es. di travi ed assi grezze e non piallate	grossa	40 60
		Per levigatura a spianare e per livellamento di piccole irregolarità	media	80 100 120
	<ul style="list-style-type: none"> Materiali metallici 	Per levigatura finale e microlevigatura del legno	fine	180 240 320 400
 Qualità bianca	<ul style="list-style-type: none"> Colore Vernice 	Per rimozione di colore	grossa	40 60
		<ul style="list-style-type: none"> Materiali riempitivi Spatola 	Per levigatura di colore di fondo (ad es. per rimuovere tracce di pennello, gocce di colore ed irregolarità superficiali)	media
			Per levigatura finale di materiali di fondo prima della verniciatura	fine

Applicazione/sostituzione del foglio abrasivo sul platorello abrasivo

La piastra di levigatura (11) è dotata di tessuto a strappo, che consente di fissare gli appositi fogli abrasivi in modo semplice e rapido.

Battere il tessuto a strappo della piastra di levigatura (11) prima di applicare il foglio abrasivo (12), in modo da ottenere un'aderenza ottimale.

Applicare il foglio abrasivo (12) a filo su un lato della piastra di levigatura (11), quindi sistemare il foglio abrasivo sulla piastra di levigatura e premerlo saldamente in posizione.

Al fine di garantire un'aspirazione della polvere ottimale, accertarsi che la punzonatura del foglio abrasivo coincida con i fori presenti sulla piastra di levigatura.

Per rimuovere il foglio abrasivo (12), fare presa su un angolo del foglio stesso ed estrarlo dalla piastra di levigatura (11).

È possibile utilizzare tutti i fogli abrasivi e gli accessori in tessuto non tessuto per lucidatura e pulizia della serie Delta 93 mm della gamma di accessori **Bosch**.

Accessori di levigatura come veli abrasivi/feltri di lucidatura vengono fissati sulla piastra di levigatura procedendo allo stesso modo.

Aspirazione polvere/aspirazione trucioli

Polveri e materiali come vernici contenenti piombo, alcuni tipi di legname, minerali e metalli possono essere dannosi per la salute. Il contatto oppure l'inalazione delle polveri possono causare reazioni allergiche e/o malattie delle vie respiratorie dell'operatore oppure delle persone che si trovano nelle vicinanze.

Determinate polveri come polvere da legname di faggio o di quercia sono considerate cancerogene, in modo particolare insieme ad additivi per il trattamento del legname (cromato, protezione per legno). Materiale contenente amianto deve essere lavorato esclusivamente da personale specializzato.

- Utilizzare possibilmente un'aspirazione polvere adatta per il materiale.

- Provvedere ad una buona aerazione del posto di lavoro.
- Si consiglia di portare una mascherina protettiva con classe di filtraggio P2.

Osservare le norme in vigore nel vostro Paese per i materiali da lavorare.

- **Evitare accumuli di polvere nella postazione di lavoro.**
Le polveri si possono incendiare facilmente.

Collegamento del sistema di aspirazione polvere (vedere Fig. C)

Il sistema di aspirazione polvere (17) è destinato esclusivamente all'impiego con la piastra di levigatura (11); abbinato ad altri utensili accessori, tale sistema non ha alcuna utilità.

Prima di eseguire lavori di levigatura, collegare sempre un sistema di aspirazione polvere.

Per montare il sistema di aspirazione polvere (17) (accessorio), prelevare l'utensile accessorio e la guida di profondità (13).

Spingere il sistema di aspirazione polvere (17) fino a battuta oltre l'attacco utensile (6), sul collarino di fissaggio dell'elettrotensile. Ruotare il sistema di aspirazione polvere nella posizione desiderata (non direttamente sotto l'elettrotensile). Chiudere la levetta di fissaggio (15), per fissare il sistema di aspirazione polvere.

Innestare la bussola portautensile del tubo di aspirazione (18) sull'attacco di aspirazione (16). Collegare il tubo di aspirazione (18) ad un aspiratore (accessorio).

Una panoramica dei collegamenti ai vari tipi di aspiratori è riportata all'ultima pagina delle presenti istruzioni.

L'aspiratore dovrà essere adatto al materiale da lavorare.

Utilizzare un aspiratore speciale per l'aspirazione di polveri particolarmente nocive per la salute, cancerogene oppure polveri asciutte.

Utilizzo

Messa in funzione

- **Attenersi alla tensione di rete** La tensione riportata sulla targhetta di identificazione dell'elettrotensile deve corrispondere alla tensione della rete elettrica di alimentazione.

Accensione/spengimento

- **Accertarsi che sia possibile azionare l'interruttore di avvio/arresto senza lasciare l'impugnatura.**

Per **accendere** l'elettrotensile, spingere l'interruttore di accensione/spengimento **(1)** in avanti, sino a rendere visibile il carattere «**1**» sull'interruttore.

L'avviamento dolce elettronico limita il momento di coppia durante la fase della messa in esercizio aumentando la durata del motore.

In caso di funzionamento a vuoto e carico, la funzione Constant Electronic mantiene il numero di oscillazioni costante e garantisce una prestazione operativa uniforme.

Per **spegnere** l'elettrotensile, spingere l'interruttore di accensione/spengimento **(1)** all'indietro, sino a rendere visibile il carattere «**0**» sull'interruttore.

Preselezione della frequenza di oscillazione

La rotellina di preselezione del numero di oscillazioni **(2)** consente di preselezionare il numero di oscillazioni desiderato anche durante il funzionamento.

Il numero di oscillazioni necessario dipende dal tipo di materiale in lavorazione e dalle specifiche condizioni operative e può essere dunque determinato a seconda del caso eseguendo delle prove pratiche.

Per lavori di taglio, troncatura e levigatura su materiali duri, ad es. legno o metallo, si consiglia il livello del numero di oscillazioni «6»; per materiali più teneri, ad es. plastica, si consiglia il livello del numero di oscillazioni «4».

Indicazioni operative

- **Prima di qualunque intervento sull'elettrotensile estrarre la spina di rete dalla presa.**
- **Prima di posare l'elettrotensile, attendere sempre che si sia arrestato completamente.**

Avvertenza: Mantenere libere le feritoie d'aerazione **(3)** dell'elettrotensile durante il lavoro, poiché in caso contrario la durata utile dell'elettrotensile stesso potrebbe venire ridotta.

Principio operativo

Mediante la presa di moto oscillante, l'utensile accessorio oscilla di 2,8 gradi in entrambe le direzioni, fino a 20000 oscillazioni al minuto. Ciò consente un lavoro preciso anche negli spazi più ristretti.



Lavorare con una pressione scarsa ed uniforme altrimenti peggiora la prestazione operativa e l'accessorio può bloccarsi.



Durante il lavoro, muovere l'elettrotensile in avanti e all'indietro, affinché l'utensile accessorio non si surriscaldi e non si blocchi.

Tagli

- **Utilizzare esclusivamente lame integre e in perfette condizioni.** Lame deformate oppure non affilate possono rompersi, influenzare negativamente il taglio oppure causare un contraccolpo.
- **In caso di lavori di taglio di materiali leggeri da costruzione, rispettare le vigenti norme legislative e le raccomandazioni della casa costruttrice del materiale.**
- **Il taglio dal pieno è consentito esclusivamente su materiali teneri, come legno, cartongesso o simili.**

Prima di tagliare con lame HCS su legno, pannelli in truciolato, materiali da costruzione ecc., verificare che essi non contengano corpi estranei, quali chiodi, viti o simili. All'occorrenza, rimuovere i corpi estranei, oppure utilizzare lame bimetalliche.

Troncatura

Avvertenza: In caso di lavori di taglio su piastrelle da parete, tenere presente la forte usura degli utensili accessori in caso di impiego prolungato.

Levigatura

La capacità di asportazione e la micrografia vengono determinate essenzialmente dalla scelta del foglio abrasivo, dal livello del numero di oscillazioni preselezionato e dalla pressione di contatto.

Soltanto fogli abrasivi in perfetto stato garantiscono una buona capacità di levigatura e non sono gravosi per l'elettrotensile.

Per aumentare la durata dei fogli abrasivi avere sempre cura di esercitare una pressione uniforme.

Un eccessivo aumento della pressione esercitata non comporta una maggiore capacità di levigatura, ma provoca una maggiore usura dell'elettrotensile e del foglio abrasivo.

Per poter levigare con precisione angoli, spigoli e punti difficilmente accessibili è possibile anche lavorare soltanto con la punta oppure con uno spigolo della piastra di levigatura.

In caso di levigatura di precisione, il foglio abrasivo può riscaldarsi notevolmente. Ridurre il numero di oscillazioni e la pressione di contatto e lasciare raffreddare regolarmente il foglio abrasivo.

Una volta utilizzato un foglio abrasivo per la lavorazione del metallo non utilizzarlo più per altri materiali.

Utilizzare esclusivamente accessori di levigatura originali **Bosch**.

Prima di eseguire lavori di levigatura, collegare sempre un sistema di aspirazione polvere.

Raschiatura

Per la raschiatura, selezionare un livello del numero di oscillazioni elevato.

Se si lavora su superfici tenere (ad es. legno), operare ad angolature ridotte ed esercitando una pressione contenuta. In caso contrario, la spatola potrebbe incidere la superficie.

Manutenzione ed assistenza

Manutenzione e pulizia

- ▶ **Prima di qualunque intervento sull'elettrotensile estrarre la spina di rete dalla presa.**
- ▶ **Per poter garantire buone e sicure operazioni di lavoro, tenere sempre pulite l'elettrotensile e le fessure di ventilazione.**

Se fosse necessaria una sostituzione della linea di collegamento, questa dovrà essere eseguita da **Bosch** oppure da un centro assistenza clienti autorizzato per elettrotensili **Bosch**, al fine di evitare pericoli per la sicurezza.

Pulire regolarmente con una spazzola metallica gli utensili accessori Riff (accessori).

Servizio di assistenza e consulenza tecnica

Il servizio di assistenza risponde alle Vostre domande relative alla riparazione e alla manutenzione del Vostro prodotto nonché concernenti i pezzi di ricambio. Disegni in vista esplosa e informazioni relative ai pezzi di ricambio sono consultabili anche sul sito www.bosch-pt.com

Il team di consulenza tecnica Bosch sarà lieto di rispondere alle Vostre domande in merito ai nostri prodotti e accessori. In caso di richieste o di ordinazione di pezzi di ricambio, comunicare sempre il codice prodotto a 10 cifre riportato sulla targhetta di fabbricazione dell'elettrotensile.

Italia

Tel.: (02) 3696 2314

E-Mail: pt.hotlinebosch@it.bosch.com

Per ulteriori indirizzi del servizio assistenza consultare:

www.bosch-pt.com/serviceaddresses

Smaltimento

Avviare ad un riciclaggio rispettoso dell'ambiente gli imballaggi, gli elettrotensili e gli accessori dismessi.



Non gettare elettrotensili dismessi tra i rifiuti domestici!

Solo per i Paesi della CE:

Conformemente alla Direttiva Europea 2012/19/UE sui rifiuti di apparecchiature elettriche ed elettroniche (RAEE) ed all'attuazione del recepimento nel diritto nazionale, gli elettrotensili diventati inservibili devono essere raccolti separatamente ed essere smaltiti/riciclati nel rispetto dell'ambiente.

In caso di smaltimento improprio, le apparecchiature elettriche ed elettroniche potrebbero avere effetti nocivi sull'ambiente e sulla salute umana a causa della possibile presenza di sostanze nocive.

Nederlands

Veiligheidsaanwijzingen

Algemene veiligheidsaanwijzingen voor elektrische gereedschappen

WAARSCHUWING Lees alle waarschuwingen, veiligheidsaanwijzingen, afbeeldingen en specificaties die bij dit elektrische gereedschap worden geleverd. Als de hieronder vermelde aanwijzingen niet worden opgevolgd, kan dit een elektrische schok, brand en/of ernstig letsel tot gevolg hebben.

Bewaar alle waarschuwingen en voorschriften voor toekomstig gebruik.

Het in de waarschuwingen gebruikte begrip elektrisch gereedschap heeft betrekking op elektrische gereedschappen voor gebruik op het stroomnet (met netsnoer) en op elektrische gereedschappen voor gebruik met een accu (zonder netsnoer).

Veiligheid van de werkomgeving

- ▶ **Houd uw werkomgeving schoon en goed verlicht.** Een rommelige of onverlichte werkomgeving kan tot ongevallen leiden.
- ▶ **Werk met het elektrische gereedschap niet in een omgeving met explosiegevaar waarin zich brandbare vloeistoffen, brandbare gassen of brandbaar stof bevinden.** Elektrische gereedschappen veroorzaken vonken die het stof of de dampen tot ontsteking kunnen brengen.
- ▶ **Houd kinderen en andere personen tijdens het gebruik van het elektrische gereedschap uit de buurt.** Wanneer u wordt afgeleid, kunt u de controle over het gereedschap verliezen.

Elektrische veiligheid

- ▶ **De aansluitstekker van het elektrische gereedschap moet in het stopcontact passen. De stekker mag in geen geval worden veranderd. Gebruik geen adapterstekkers in combinatie met gearde elektrische gereedschappen.** Onveranderde stekkers en passende stopcontacten beperken het risico van een elektrische schok.
- ▶ **Voorkom aanraking van het lichaam met gearde oppervlakken, bijvoorbeeld van buizen, verwarmingen, fornuizen en koelkasten.** Er bestaat een verhoogd risico door een elektrische schok wanneer uw lichaam geard is.
- ▶ **Houd het gereedschap uit de buurt van regen en vocht.** Het binnendringen van water in het elektrische gereedschap vergroot het risico van een elektrische schok.
- ▶ **Gebruik de kabel niet voor een verkeerd doel, om het elektrische gereedschap te dragen of op te hangen of om de stekker uit het stopcontact te trekken. Houd de kabel uit de buurt van hitte, olie, scherpe randen of**

bewegende delen. Beschadigde of in de war geraakte kabels vergroten het risico van een elektrische schok.

- ▶ **Wanneer u buitenshuis met elektrisch gereedschap werkt, dient u alleen verlengkabels te gebruiken die voor gebruik buitenshuis zijn goedgekeurd.** Het gebruik van een voor gebruik buitenshuis geschikte verlengkabel beperkt het risico van een elektrische schok.
- ▶ **Als het gebruik van het elektrische gereedschap in een vochtige omgeving onvermijdelijk is, dient u een aardlekschakelaar te gebruiken.** Het gebruik van een aardlekschakelaar vermindert het risico van een elektrische schok.

Veiligheid van personen

- ▶ **Wees alert, let goed op wat u doet en ga met verstand te werk bij het gebruik van het elektrische gereedschap.** Gebruik geen elektrisch gereedschap, wanneer u moe bent of onder invloed staat van drugs, alcohol of medicijnen. Een moment van onoplettendheid bij het gebruik van het elektrische gereedschap kan tot ernstige verwondingen leiden.
- ▶ **Draag persoonlijke beschermingsmiddelen. Draag altijd een veiligheidsbril.** Het dragen van persoonlijke beschermingsmiddelen zoals een stofmasker, slipvasteschoenen, een veiligheidshelm of gehoorbescherming, afhankelijk van de aard en het gebruik van het elektrische gereedschap, vermindert het risico van verwondingen.
- ▶ **Voorkom per ongeluk inschakelen. Controleer dat het elektrische gereedschap uitgeschakeld is, voordat u de stekker in het stopcontact steekt of de accu aansluit en voordat u het gereedschap oppakt of draagt.** Wanneer u bij het dragen van het elektrische gereedschap uw vinger aan de schakelaar hebt of wanneer u het gereedschap ingeschakeld op de stroomvoorziening aansluit, kan dit tot ongevallen leiden.
- ▶ **Verwijder instelgereedschappen of schroef sleutels, voordat u het elektrische gereedschap inschakelt.** Een instelgereedschap of sleutel in een draaiend deel van het gereedschap kan tot verwondingen leiden.
- ▶ **Voorkom een onevenwichtige lichaamshouding. Zorg ervoor dat u stevig staat en steeds in evenwicht blijft.** Daardoor kunt u het elektrische gereedschap in onverwachte situaties beter onder controle houden.
- ▶ **Draag geschikte kleding. Draag geen loshangende kleding of sieraden. Houd haren en kleding uit de buurt van bewegende delen.** Loshangende kleding, lange haren en sieraden kunnen door bewegende delen worden meegenomen.
- ▶ **Wanneer stofafzuigings- of stofopvangvoorzieningen kunnen worden gemonteerd, dient u zich ervan te verzekeren dat deze zijn aangesloten en juist worden gebruikt.** Het gebruik van een stofafzuiging beperkt het gevaar door stof.
- ▶ **Ondanks het feit dat u eventueel heel goed vertrouwd bent met het gebruik van gereedschappen, moet u ervoor zorgen dat u niet nonchalant wordt en veilig-**

heidsvoorschriften voor het gereedschap gaat negeren. Een onoplettende handeling kan binnen een fractie van een seconde ernstig letsel veroorzaken.

Zorgvuldige omgang met en zorgvuldig gebruik van elektrische gereedschappen

- ▶ **Overbelast het elektrische gereedschap niet. Gebruik voor uw werkzaamheden het daarvoor bestemde elektrische gereedschap.** Met het passende elektrische gereedschap werkt u beter en veiliger binnen het aangegeven capaciteitsbereik.
- ▶ **Gebruik geen elektrisch gereedschap waarvan de schakelaar defect is.** Elektrisch gereedschap dat niet meer kan worden in- of uitgeschakeld, is gevaarlijk en moet worden gerepareerd.
- ▶ **Trek de stekker uit het stopcontact en/of neem de accu (indien uitneembaar) uit het elektrische gereedschap, voordat u het elektrische gereedschap instelt, accessoires wisselt of het elektrische gereedschap opbergt.** Deze voorzorgsmaatregel voorkomt onbedoeld starten van het elektrische gereedschap.
- ▶ **Bewaar niet-gebruikte elektrische gereedschappen buiten bereik van kinderen. Laat het gereedschap niet gebruiken door personen die er niet mee vertrouwd zijn en deze aanwijzingen niet hebben gelezen.** Elektrische gereedschappen zijn gevaarlijk wanneer deze door onervaren personen worden gebruikt.
- ▶ **Pleeg onderhoud aan elektrische gereedschappen en accessoires. Controleer of bewegende delen van het gereedschap correct functioneren en niet vastklemmen en of onderdelen zodanig gebroken of beschadigd zijn dat de werking van het elektrische gereedschap nadelig wordt beïnvloed. Laat deze beschadigde onderdelen vóór gebruik repareren.** Veel ongevallen hebben hun oorzaak in slecht onderhouden elektrische gereedschappen.
- ▶ **Houd snijdende inzetgereedschappen scherp en schoon.** Zorgvuldig onderhouden snijdende inzetgereedschappen met scherpe snijkanten klemmen minder snel vast en zijn gemakkelijker te geleiden.
- ▶ **Gebruik elektrisch gereedschap, accessoires, inzetgereedschappen en dergelijke volgens deze aanwijzingen. Let daarbij op de arbeidsomstandigheden en de uit te voeren werkzaamheden.** Het gebruik van elektrische gereedschappen voor andere dan de voorziene toepassingen kan tot gevaarlijke situaties leiden.
- ▶ **Houd handgrepen en greepvlakken droog, schoon en vrij van olie en vet.** Gladde handgrepen en greepvlakken verhinderen dat het gereedschap in onverwachte situaties veilig kan worden gehanteerd en bediend.

Service

- ▶ **Laat het elektrische gereedschap alleen repareren door gekwalificeerd en vakkundig personeel en alleen met originele vervangingsonderdelen.** Daarmee wordt gewaarborgd dat de veiligheid van het gereedschap in stand blijft.

Veiligheidsaanwijzingen voor multifunctioneel gereedschap

- ▶ **Houd het elektrische gereedschap vast aan de geïsoleerde handgrepen, wanneer u werkzaamheden verricht waarbij het accessoire in aanraking kan komen met verborgen bedrading of zijn eigen netsnoer.** Als het accessoire in aanraking komt met een spanningvoerende draad, dan kunnen de metalen delen van het elektrische gereedschap onder spanning komen te staan en zou de gebruiker een elektrische schok kunnen krijgen.
- ▶ **Gebruik klemmen of een andere praktische manier om het werkstuk op een stabiel platform vast te zetten en te ondersteunen.** Het vasthouden van het werkstuk met de hand of tegen uw lichaam leidt tot instabiliteit en dit kan resulteren in het verlies van controle.
- ▶ **Gebruik het elektrische gereedschap uitsluitend voor droog schuren.** Het binnendringen van water in het elektrische gereedschap vergroot het risico van een elektrische schok.
- ▶ **Let op brandgevaar! Vermijd oververhitting van het te schuren materiaal en van de schuurmachine. Maak vóór werkonderbrekingen altijd het stofreservoir leeg.** Schuurstof in stofzak, microfilter, papieren zak (of in de filterzak resp. filter van de stofzuiger) kan onder ongunstige omstandigheden, zoals rondvliegende vonken bij het schuren van metalen, vanzelf ontsteken. Er bestaat vooral gevaar, wanneer het schuurstof met lak-, polyurethaanresten of andere chemische stoffen vermengd is, en het te schuren materiaal na lang werken heet is.
- ▶ **Houd uw handen uit de buurt van de plaats waar wordt gezaagd. Grijp niet onder het werkstuk.** Bij aanraking van het zaagblad bestaat verwondingsgevaar.
- ▶ **Reinig regelmatig de ventilatieopeningen van uw elektrische gereedschap.** De motorventilator trekt stof in het huis en een sterke ophoping van metaalstof kan elektrische gevaren veroorzaken.
- ▶ **Gebruik geschikte detectoren om verborgen elektriciteits-, gas- of waterleidingen op te sporen of raadpleeg het plaatselijke energie- of waterleidingbedrijf.** Contact met elektrische leidingen kan tot brand of een elektrische schok leiden. Beschadiging van een gasleiding kan tot een explosie leiden. Breuk van een waterleiding veroorzaakt materiële schade en kan een elektrische schok veroorzaken.
- ▶ **Houd het elektrische gereedschap bij het werken stevig met beide handen vast en zorg ervoor dat u stevig staat.** Het elektrische gereedschap wordt met twee handen veiliger vastgehouden.
- ▶ **Draag bij het wisselen van de inzetgereedschappen werkhandschoenen.** Inzetgereedschappen worden warm bij langdurig gebruik.
- ▶ **Krab geen natgemaakte materialen (bijv. behang) af en krab niet op een vochtige ondergrond.** Het binnendringen van water in het elektrische gereedschap vergroot het risico van een elektrische schok.

- ▶ **Behandel het te bewerken oppervlak niet met oplosmiddelhoudende vloeistoffen.** Door de verwarming van de materialen bij het afkrabben kunnen giftige dampen ontstaan.
- ▶ **Wees erg voorzichtig bij het hanteren van schaaftijzer en mes.** De inzetgereedschappen zijn zeer scherp. Er bestaat verwondingsgevaar.



Houd de magneet uit de buurt van implantaten en andere medische apparaten, zoals pacemakers en insulinepompen. Door de magneet wordt een veld opgewekt dat de werking van implantaten en medische apparaten kan verstoren.

- ▶ **Houd het elektrische gereedschap uit de buurt van magnetische gegevensdragers en magnetisch gevoelige apparaten.** Door de werking van de magneet kan er onherstelbaar gegevensverlies optreden.

Beschrijving van product en werking



Lees alle veiligheidsaanwijzingen en instructies. Het niet naleven van de veiligheidsaanwijzingen en instructies kan elektrische schokken, brand en/of zware verwondingen veroorzaken.

Neem goed nota van de afbeeldingen in het voorste deel van de gebruiksaanwijzing.

Beoogd gebruik

Het elektrische gereedschap is bestemd voor het zagen en doorslijpen van houtmaterialen, kunststof, gips, non-ferrometalen en bevestigingselementen (bijv. spijkers, nieten). Het is eveneens geschikt voor het bewerken van zachte wandtegels evenals voor het droog schuren en gladmaken van kleine vlakken. Het is bij uitstek geschikt voor dichtbij de rand en vlak werken.

Afgebeelde componenten

De componenten zijn genummerd zoals op de afbeelding van het elektrische gereedschap op de pagina met afbeeldingen.

- (1) Aan/uit-schakelaar
- (2) Stelwiel instelling aantal oscillatiebewegingen
- (3) Ventilatieopeningen
- (4) Handgreep (geïsoleerd greepvlak)
- (5) Schroefdraad voor extra handgreep
- (6) Gereedschapopname
- (7) Magneet
- (8) Invalzaagblad^{a)}
- (9) Spanschroef
- (10) Binnenzeskantsleutel
- (11) Schuurplateau^{a)}
- (12) Schuurblad^{a)}
- (13) Diepteaanslag^{a)}

- (14) Segmentzaagblad^{a)}
- (15) Spanhendel van de stofafzuiging^{a)}
- (16) Afzuigaansluiting^{a)}
- (17) Stofafzuiging^{a)}
- (18) Afzuigslang^{a)}

a) **Niet elk afgebeeld en beschreven accessoire is standaard bij de levering inbegrepen. Alle accessoires zijn te vinden in ons accessoireprogramma.**

Technische gegevens

Multifunctioneel gereedschap		PMF 220 CE PMF 2000 CE
Productnummer		3 603 A02 0..
Instelling aantal oscillatiebewegingen		●
Constant Electronic		●
Zacht aanlopen		●
Nominaal opgenomen vermogen	W	220
Afgegeven vermogen	W	130
Onbelast toerental n_0	o.p.m.	15000–20000
Oscillatiehoek links/rechts	°	1,4
Gewicht volgens EPTA-Procedure 01:2014	kg	1,1
Beschermklasse		□/II

De gegevens gelden voor een nominale spanning [U] van 230 V. Bij afwijkende spanningen en in landspecifieke uitvoeringen kunnen deze gegevens variëren.

Informatie over geluid en trillingen

Geluidsemissiewaarden vastgesteld conform **EN 62841-2-4**.

Het A-gewogen geluidsniveau van het elektrische gereedschap bedraagt typisch: **84 dB(A)**; geluidsvermogeniveau **95 dB(A)**. Onzekerheid $K=3$ dB.

Draag gehoorbescherming!

Werkzaamheden zonder extra handgreep

Totale trillingswaarden a_h (vectorsom van drie richtingen) en onzekerheid K bepaald conform **EN 62841-2-4** (schuren), **EN 62841-2-11** (zagen):

Schuren: $a_h=10$ m/s², $K=1,5$ m/s²,
Zagen met invalzaagblad: $a_h=16$ m/s², $K=2$ m/s²,
Zagen met segmentzaagblad: $a_h=14$ m/s², $K=3$ m/s²,
Krabben: $a_h=12$ m/s², $K=1,5$ m/s².

Werkzaamheden met extra handgreep

Totale trillingswaarden a_h (vectorsom van drie richtingen) en onzekerheid K bepaald conform **EN 62841-2-4** (schuren), **EN 62841-2-11** (zagen):

Schuren: $a_h=9$ m/s², $K=1,5$ m/s²,

De volgende tabel geeft voorbeelden voor inzetgereedschappen. Meer inzetgereedschappen vindt u in het omvangrijke Bosch accessoireprogramma.

Zagen met invalzaagblad: $a_h=17$ m/s², $K=2$ m/s²,
Zagen met segmentzaagblad: $a_h=18,5$ m/s², $K=3$ m/s²,
Krabben: $a_h=16$ m/s², $K=1,5$ m/s².

Het in deze gebruiksaanwijzing vermelde trillingsniveau en de geluidsemissiewaarde zijn gemeten met een genommerde meetmethode en kunnen worden gebruikt om elektrische gereedschappen met elkaar te vergelijken. Ze zijn ook geschikt voor een voorlopige inschatting van de trillings- en geluidsemisatie.

Het aangegeven trillingsniveau en de aangegeven geluidsemissiewaarde representeren de voornaamste toepassingen van het elektrische gereedschap. Wanneer het elektrische gereedschap echter wordt gebruikt voor andere toepassingen, met afwijkende inzetgereedschappen of onvoldoende onderhoud, dan kunnen het trillingsniveau en de geluidsemissiewaarde afwijken. Dit kan de trillings- en geluidsemisatie gedurende de gehele arbeidsperiode duidelijk verhogen.

Voor een nauwkeurige schatting van de trillings- en geluidsemissies moet ook rekening worden gehouden met de tijden waarin het gereedschap uitgeschakeld is, of waarin het gereedschap wel loopt, maar niet werkelijk wordt gebruikt. Dit kan de trillings- en geluidsemissies gedurende de gehele arbeidsperiode duidelijk verminderen.

Leg aanvullende veiligheidsmaatregelen ter bescherming van de gebruiker tegen het effect van trillingen vast, zoals: onderhoud van elektrische gereedschappen en inzetgereedschappen, warm houden van de handen, organisatie van het arbeidsproces.

Montage



► **Trek vóór werkzaamheden aan het elektrische gereedschap altijd de stekker uit het stopcontact.**



Inzetgereedschap wisselen



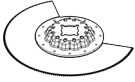

► **Draag bij het wisselen van gereedschap werkhandschoenen.** Bij het aanraken van de inzetgereedschappen bestaat verwondingsgevaar.

Inzetgereedschap kiezen

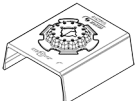
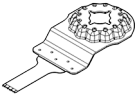
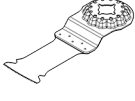
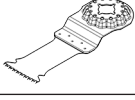
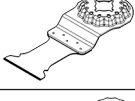
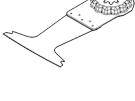
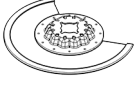
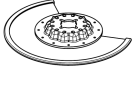
Neem goed nota van de voor uw elektrische gereedschap bestemde inzetgereedschappen.

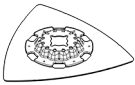
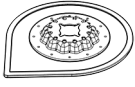
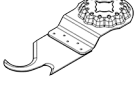
Inzetgereedschap		PMF 220 CE PMF 2000 CE
STARLOCK		✓
STARLOCK PLUS		✗
STARLOCK MAX		✗

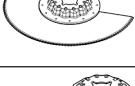
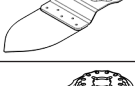
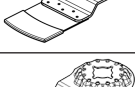
Inzetgereedschap	Materiaal	Toepassing
	Bimetalen segmentzaagblad Houtmaterialen, kunststof, non-ferrometalen	Doorslijpen en invallend zagen; ook voor dichtbij de rand zagen, in hoeken en op moeilijk toegankelijke plaatsen; Voorbeeld: reeds geïnstalleerde vloerplinten of deurkozijnen inkorten, invallend zagen bij het aanpassen van vloerplanken
	Schuurplateau voor schuurbladen serie Delta 93 mm Afhankelijk van schuurblad	Oppervlakken schuren bij randen, in hoeken of op moeilijk toegankelijke plaatsen; afhankelijk van schuurblad bijv. voor het schuren van hout, verf, lak, steen; Vliezen voor het reinigen en structureren van hout, ontroesten van metaal en voor het opschuren van lak, polijst-vilt voor het voorpolijsten
	Profielschuurhulpstuk Hout, buizen/profielen, verf, lak, vulmateriaal, metaal	Comfortabel en efficiënt schuren van profielen tot een diameter van 55 mm; Rode schuurbladen voor het schuren van hout, buizen/profielen, lak, vulmateriaal en metaal
	Bimetalen invalzaagblad hout en metaal Zacht hout, zachte kunststoffen, gipskarton, dunwandige profielen van aluminium en non-ferrometalen, dun plaatstaal, niet-geharde spijkers en schroeven	Kleinere doorslijp- en invallende zaagwerkzaamheden; Voorbeeld: uitsparing voor stopcontacten zagen, koperen buis vlak met de muur doorslijpen, invallend zagen in gipskartonplaten Filigrane aanpaswerkzaamheden in hout; Voorbeeld: uitsparingen voor sloten en beslag bijzagen
	HCS-invalzaagblad hout Houtmaterialen, zachte kunststoffen	Doorslijpen en diep invallend zagen; ook voor dichtbij de rand zagen, in hoeken en op moeilijk toegankelijke plaatsen; Voorbeeld: smal invallend zagen in massief hout voor de inbouw van een ventilatierooster
	Bimetalen invalzaagblad hardhout Hardhout, gelamineerde platen	Invallend zagen in gelamineerde platen of hardhout; Voorbeeld: inbouw van dakramen
	HM-invalzaagblad metaal Metaal, sterk abrasieve materialen, fiberglas, gipskarton, cementgebonden vezelplaten	Invallend zagen in sterk abrasieve materialen of metaal; Voorbeeld: keukenfrontafdekkingen zagen, eenvoudig door geharde schroeven, spijkers en roestvrij staal snijden
	Bimetalen invalzaagblad hout en metaal Zacht hout, hardhout, gefineerde platen, met kunststof beklede platen, niet-geharde spijkers en schroeven	Invallend zagen in gelamineerde platen of hardhout; Voorbeeld: deurkozijnen inkorten, uitsparingen voor een plank
	HM-Riff-segmentzaagblad Cementvoegen, zachte wandtegels, glasvezelversterkte kunststoffen, cellenbeton	Snijden en doorslijpen dichtbij de rand, in hoeken of op moeilijke toegankelijke plaatsen; Voorbeeld: voegen tussen wandtegels verwijderen voor reparatiewerkzaamheden, uitsparingen in tegels, gipsplaten of kunststoffen snijden
	Diamant-Riff-segmentzaagblad Cementvoegen, zachte wandtegels, epoxyhars, glasvezelversterkte kunststoffen	Precies uitzetren en doorslijpen van tegel-/voegenmateriaal, epoxyharsen en glasvezelversterkte kunststoffen; Voorbeeld: kleinere uitsnijdingen maken in zachte wandtegels en uitsparingen in glasvezelversterkte kunststof frezen

Inzetgereedschap	Materiaal	Toepassing
 HM-Riff-deltaplateau	Specie, betonresten, hout, abrasieve materialen	Vijlen en schuren op een harde ondergrond; Voorbeeld: specie of tegellijm verwijderen (bijv. bij het vervangen van beschadigde tegels), verwijderen van tapijtljmresten
 HM-Riff-tegelspecie- en tegellijmverwijderaar	Specie, voegen, epoxyhars, glasvezelversterkte kunststoffen, abrasieve materialen	Uitfrezen en doorslijpen van voegen- en tegelmateriaal evenals vijlen en schuren op een harde ondergrond; Voorbeeld: tegellijm en voegspecie verwijderen
 HCS multimes	Dakvilt, tapijt, kunstgras, karton, PVC-vloerbedekking	Snel en precies snijden van zacht materiaal en flexibele abrasieve materialen; Voorbeeld: snijden van tapijt, karton, PVC-vloerbedekking, dakvilt enz.
 Krabber, stug	Tapijt, specie, beton, tegellijm	Krabben op een harde ondergrond; Voorbeeld: verwijderen van specie, tegellijm, beton- en tapijtljmresten
 Krabber, flexibel	Tapijtljm, verfresten, silicone	Flexibel krabben op een zachte ondergrond; Voorbeeld: verwijderen van siliconenvoegen, tapijtljm- en verfresten
 Bimetalen segmentzaagblad gekarteld	Isolatiemateriaal, isolatieplaten, vloerplaten, contactgeluid-isolatieplaten, karton, tapijt, rubber, leer	Precies snijden van zachte materialen; Voorbeeld: op maat snijden van isolatieplaten, vlak afzagen van uitstekend isolatiemateriaal
 HM-Riff-schuurvinger	Hout, verf	Schuren van hout of verf op moeilijk toegankelijke plaatsen zonder schuurpapier; Voorbeeld: verf afschuren tussen raamluiklamellen, hoeken bij houten vloeren schuren
 HM-Riff-invalzaagblad	Fiberglas, specie, hout	Invallend zagen in sterk abrasieve materialen; Voorbeeld: uitfrezen van dunne mozaïektegels
 HCS-universele voegensnijder	Uitzetvoegen, raamkit, isolatiematerialen (steenwol)	(Door)snijden van zachte materialen; Voorbeeld: snijden van siliconen uitzetvoegen of raamkit

Inzetgereedschap monteren/verwisselen (zie afbeeldingen A en B)

Verwijder indien nodig een reeds gemonteerd inzetgereedschap.

Om het inzetgereedschap weg te nemen, draait u met de binnenzekantsleutel (10) de spanschroef (9) los en neemt u het gereedschap weg.

Plaats het gewenste inzetgereedschap (bijv. invalzaagblad (8)) zodanig op de gereedschapopname (6) dat het gebogen deel omlaag wijst (zie afbeelding op de pagina met afbeeldingen, tekst van het inzetgereedschap van bovenaf leesbaar).

Draai het inzetgereedschap in een voor de werkzaamheden gunstige positie en laat het in de nok van de gereedschapopname (6) vastklikken. Daarbij zijn twaalf t.o.v. elkaar 30° verplaatste posities mogelijk.

Voor een gemakkelijkere montage houdt de geïntegreerde magneet (7) het inzetgereedschap in de gewenste positie.

Bevestig het inzetgereedschap met de spanschroef (9). Draai de spanschroef met de binnenzekantsleutel (10) zover aan tot deze tegen het inzetgereedschap ligt.

► Controleer of het inzetgereedschap stevig vastzit.

Verkeerd of niet stevig bevestigde inzetgereedschappen kunnen tijdens het gebruik losraken en kunnen u in gevaar brengen.

Diepteaanslag monteren en instellen

De diepteaanslag (13) kan bij het werken met segmentzaagbladen gebruikt worden.

Verwijder indien nodig een reeds gemonteerd inzetgereedschap.

Schuif de diepteaanslag (13) tot aan de aanslag en met de kant met tekst naar boven over de gereedschapopname (6) heen op de spanhals van het elektrische gereedschap.

De diepteanslag is bestemd voor de volgende zaagdiepten:

- Met segmentzaagbladen ACZ 85 .. met diameter 85 mm: zaagdieptes 8 mm, 10 mm, 12 mm en 14 mm (vermelding op de diepteanslag in grote letters en zonder haakjes).
- Met segmentzaagbladen ACZ 100 .. met diameter 100 mm: zaagdieptes 14 mm, 16 mm, 18 mm en 20 mm (vermelding op de diepteanslag in kleine letters en tussen haakjes).

Plaats het passende segmentzaagblad voor de gewenste zaagdiepte. Schuif de diepteanslag **(13)** van de gereedschapopname **(6)** in de richting van het inzetgereedschap tot u hem vrij kunt draaien. Draai de diepteanslag **(13)** zodanig dat de gewenste zaagdiepte boven het deel van het zaagblad ligt waarmee gezaagd moet worden. Schuif de

Keuze van het schuurblad

Afgestemd op het te bewerken materiaal en de gewenste afname van het oppervlak zijn er verschillende schuurbladen verkrijgbaar:

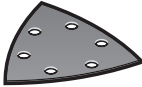
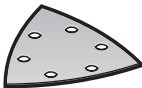
Schuurblad	Materiaal	Toepassing	Korrel	
 Kwaliteit rood	<ul style="list-style-type: none"> – Alle houtmaterialen (bijv. hardhout, zacht hout, spaanplaat, bouwplaten) – Metaal 	Voorschuren van bijvoorbeeld ruwe, ongeschaafde balken en planken	Grof	40 60
		Vlak schuren en wegschuren van kleine oneffenheden	Medium	80 100 120
		Voor het afwerken en fijn schuren van hout	Fijn	180 240 320 400
 Kwaliteit wit	<ul style="list-style-type: none"> – Verf – Lak – Vulmateriaal – Plamuur 	Voor het afschuren van verf	Grof	40 60
		Voor het schuren van grondverf (bijv. het verwijderen van kwaststrepen, verfdruppels en uitgelopen verf)	Medium	80 100 120
		Voor het opschuren van grondverflagen voor het lakken	Fijn	180 240 320

Schuurblad op het schuurplateau aanbrengen of verwisselen

Het schuurplateau **(11)** is voorzien van een klitweefsel, zodat u schuurbladen met klit hechting snel en eenvoudig kunt bevestigen.

Klop het klitweefsel van het schuurplateau **(11)** vóór het aanbrengen van het schuurblad **(12)** uit om een optimale hechting mogelijk te maken.

Breng het schuurblad **(12)** aan een kant van het schuurplateau **(11)** vlak aan, leg het schuurblad vervolgens op het schuurplateau en duw het goed vast.

Voor een optimale stofafzuiging moet u ervoor zorgen dat de uitsparingen in het schuurblad overeenkomen met de openingen in het schuurplateau.

Voor het verwijderen van het schuurblad **(12)** pakt u het bij een punt vast en trekt u het van het schuurplateau **(11)** af.

diepteanslag **(13)** weer tot aan de aanslag op de spanhals van het elektrische gereedschap.

Neem de diepteanslag **(13)** voor alle andere zaagdieptes en voor het werken met andere inzetgereedschappen weg. Verwijder hiervoor het inzetgereedschap en trek de diepteanslag van de spanhals.

Extra handgreep monteren (accessoire)

De extra handgreep met trillingsdemping maakt aangenamer en veilig werken mogelijk.

Schroef de extra handgreep afhankelijk van de werkwijze rechts of links van de machinekop in de schroefdraad **(5)**.

► **Gebruik het elektrische gereedschap niet meer, wanneer de extra handgreep beschadigd is. Verander de extra handgreep niet.**

U kunt alle schuurbladen, polijst- en reinigingsvliesen van de serie Delta 93 mm van het **Bosch**-accessoireprogramma gebruiken.

Schuuraccessoires zoals vlies en polijstvlies worden op dezelfde manier op het schuurplateau bevestigd.

Afzuiging van stof en spanen

Stof van materialen zoals loodhoudende verf, enkele houtsoorten, mineralen en metaal kan schadelijk voor de gezondheid zijn. Aanraking of inademing van stof kan leiden tot allergische reacties en/of luchtwegaandoeningen bij de gebruiker of personen die zich in de omgeving bevinden. Bepaalde soorten stof, bijvoorbeeld van eiken- en beukenhout, gelden als kankerverwekkend, in het bijzonder in combinatie met additieven voor houtbehandeling (chromaat en houtbeschermingsmiddelen). Asbesthoudend materiaal mag alleen door gespecialiseerde vakmensen worden bewerkt.

- Gebruik indien mogelijk een voor het materiaal geschikte stofafzuiging.
- Zorg voor een goede ventilatie van de werkplek.
- Er wordt geadviseerd om een stofmasker met filterklasse P2 te dragen.

Neem de in uw land geldende voorschriften voor de te bewerken materialen in acht.

- **Vermijd ophoping van stof op de werkplek.** Stof kan gemakkelijk ontbranden.

Stofafzuiging aansluiten (zie afbeelding C)

De stofafzuiging (17) is uitsluitend bestemd voor werkzaamheden met het schuurplateau (11), in combinatie met andere inzetgereedschappen is deze niet nuttig.

Sluit voor het schuren altijd een stofafzuiging aan.

Verwijder voor de montage van de stofafzuiging (17) (accessoire) het inzetgereedschap en de diepteaanslag (13).

Schuif de stofafzuiging (17) tot aan de aanslag over de gereedschapopname (6) heen op de spanhals van het elektrische gereedschap. Draai de stofafzuiging in de gewenste positie (niet direct onder het elektrische gereedschap). Duw de spanhendel (15) dicht om de stofafzuiging vast te zetten.

Steek de gereedschapsmof van de afzuigslang (18) op de afzuigaansluiting (16). Verbind de afzuigslang (18) met een stofzuiger (accessoire).

Een overzicht voor aansluiting op verschillende stofzuigers vindt u aan het einde van deze gebruiksaanwijzing.

De stofzuiger moet geschikt zijn voor het te bewerken materiaal.

Gebruik bij het afzuigen van voor de gezondheid bijzonder gevaarlijk, kankerverwekkend of droog stof een speciale zuiger.

Gebruik

Ingebruikname

- **Let op de netspanning!** De spanning van de stroombron moet overeenkomen met de gegevens op het typeplaatje van het elektrische gereedschap.

In-/uitschakelen

- **Zorg ervoor dat u de aan/uit-schakelaar kunt bedienen zonder de handgreep los te laten.**

Voor het **inschakelen** van het elektrische gereedschap schuift u de aan/uit-schakelaar (1) naar voren, zodat op de schakelaar „I“ verschijnt.

Het elektronisch zacht aanlopen begrenst het draaimoment bij het inschakelen en verlengt de levensduur van de motor.

De Constant Electronic houdt de trillfrequentie bij onbelast en belast lopen vrijwel constant en waarborgt een gelijkmatige arbeidscapaciteit.

Voor het **uitschakelen** van het elektrische gereedschap schuift u de aan/uit-schakelaar (1) naar achter, zodat op de schakelaar „0“ verschijnt.

Instelling aantal oscillatiebewegingen

Met het stelwiel instelling aantal oscillatiebewegingen (2) kunt u het noodzakelijke aantal oscillatiebewegingen ook tijdens gebruik instellen.

De benodigde trillfrequentie is afhankelijk van het materiaal en de werkomstandigheden en kan proefsgewijs worden vastgesteld.

Bij het zagen, doorslijpen en schuren van hardere materialen zoals bijv. hout of metaal wordt stand „6“ voor het aantal oscillatiebewegingen aanbevolen, bij zachtere materialen zoals bijv. kunststof stand „4“.

Aanwijzingen voor werkzaamheden

- **Trek vóór werkzaamheden aan het elektrische gereedschap altijd de stekker uit het stopcontact.**
- **Wacht tot het elektrische gereedschap tot stilstand is gekomen, voordat u het neerlegt.**

Aanwijzing: Houd de ventilatieopeningen (3) van het elektrische gereedschap bij het werken niet dicht, omdat anders de levensduur van het elektrische gereedschap verminderd wordt.

Werkprincipe

Door de oscillerende aandrijving beweegt het inzetgereedschap tot wel 20000 keer per minuut met 2,8° heen en weer. Dat maakt precies werken op zeer krappe plekken mogelijk.



Werk met geringe en gelijkmatige aandrukkracht. Anders verslechtert het arbeidsvermogen en kan het inzetgereedschap blokkeren.



Beweeg tijdens de werkzaamheden het elektrische gereedschap heen en weer, zodat het inzetgereedschap niet te warm wordt en niet blokkeert.

Zagen

- **Gebruik alleen onbeschadigde zaagbladen die helemaal in orde zijn.** Verbogen of niet-scherpe zaagbladen kunnen breken, het zagen negatief beïnvloeden of een terugslag veroorzaken.
- **Neem bij het zagen van lichte bouwmaterialen de wetelijke voorschriften en de adviezen van de fabrikanten van de materialen in acht.**
- **Er mogen alleen zachte materialen zoals hout, gipskarton e.d. invallend bewerkt worden!**

Controleer vóór het zagen met HCS-zaagbladen in hout, spaanplaat, bouwmetaal enz. deze op vreemde voorwerpen zoals spijkers, schroeven e.d. en verwijder deze voorwerpen indien nodig, of gebruik bimetalen zaagbladen.

Doorslijpen

Aanwijzing: Let er bij het doorslijpen van wandtegels op dat de inzetgereedschappen bij langer gebruik sneller slijten.

Schuren

De afnamecapaciteit en het schuurbeeld worden in hoofdzaak bepaald door de keuze van het schuurblad, de instelling van het aantal schuurbewegingen en de aandrukkracht.

Alleen onbeschadigde schuurbladen zorgen voor een goede schuurcapaciteit en ontzien het elektrische gereedschap.

Let op een gelijkmatige aandrukkracht om de levensduur van de schuurbladen te verlengen.

Een overmatige verhoging van de aandrukkracht leidt niet tot een groter schuurvermogen, maar wel tot een sterkere slijtage van het elektrische gereedschap en het schuurblad.

Voor zeer nauwkeurig schuren van hoeken, randen en moeilijk bereikbare gebieden kunt u ook alleen met de punt of een rand van het schuurplateau werken.

Bij het schuren op een klein oppervlak kan het schuurblad zeer warm worden. Verminder het aantal schuurbewegingen en de aandrukkracht en laat het schuurblad regelmatig afkoelen.

Gebruik een schuurblad waarmee metaal is bewerkt niet meer voor andere materialen.

Gebruik uitsluitend originele **Bosch**-schuuraccessoires.

Sluit voor het schuren altijd een stofafzuiging aan.

Krabben

Kies bij het krabben een hoge stand voor het aantal oscillatiebewegingen.

Werk op een zachte ondergrond (bijv. hout) in een vlakke hoek en met geringe aandrukkracht. Anders kan het plamuurmes in de ondergrond snijden.

Onderhoud en service

Onderhoud en reiniging

- ▶ **Trek vóór werkzaamheden aan het elektrische gereedschap altijd de stekker uit het stopcontact.**
- ▶ **Houd het elektrische gereedschap en de ventilatieopeningen altijd schoon om goed en veilig te werken.**

Wanneer een vervanging van de aansluitkabel noodzakelijk is, dan moet dit door **Bosch** of een geautoriseerde klantenservice voor elektrische gereedschappen van **Bosch** worden uitgevoerd om veiligheidsrisico's te vermijden.

Reinig Riff-inzetgereedschappen (accessoires) regelmatig met een draadborstel.

Klantenservice en gebruikadvies

Onze klantenservice beantwoordt uw vragen over reparatie en onderhoud van uw product en over vervangingsonderdelen. Explosietekeningen en informatie over vervangingsonderdelen vindt u ook op: www.bosch-pt.com

Het Bosch-gebruiksadviesteam helpt u graag bij vragen over onze producten en accessoires.

Vermeld bij vragen en bestellingen van vervangingsonderdelen altijd het uit tien cijfers bestaande productnummer volgens het typeplaatje van het product.

Nederland

Tel.: (076) 579 54 54

Fax: (076) 579 54 94

E-mail: gereedschappen@nl.bosch.com

Meer serviceadressen vindt u onder:

www.bosch-pt.com/serviceaddresses

Afvalverwijdering

Elektrische gereedschappen, accessoires en verpakkingen moeten op een voor het milieu verantwoorde wijze worden gerecycled.



Gooi elektrische gereedschappen niet bij het huisvuil!

Alleen voor landen van de EU:

Volgens de Europese richtlijn 2012/19/EU betreffende elektrische en elektronische oude apparaten en de omzetting van de richtlijn in nationaal recht moeten niet meer bruikbare elektrische gereedschappen apart worden ingezameld en op een voor het milieu verantwoorde wijze worden hergebruikt.

Bij een verkeerde afvoer kunnen afgedankte elektrische en elektronische apparaten vanwege de mogelijke aanwezigheid van gevaarlijke stoffen schadelijke uitwerkingen op het milieu en de gezondheid van mensen hebben.

Dansk

Sikkerhedsinstrukser

Generelle sikkerhedsanvisninger for el-værktøj

⚠ ADVARSEL Læs alle sikkerhedsadvarsler, instruktioner, illustrationer og specifikationer, som følger med el-værktøjet. I tilfælde af manglende overholdelse af anvisningerne nedenfor er der risiko for elektrisk stød, brand og/eller alvorlige personskader.

Opbevar alle sikkerhedsinstrukser og anvisninger til senere brug.

Betegnelsen "el-værktøj" i advarslerne refererer til dit (ledningforbundne) el-værktøj tilsluttet lysnettet eller til batteridrevet (ledningfrit) el-værktøj.

Sikkerhed på arbejdspladsen

- ▶ **Hold arbejdsområdet rent og godt oplyst.** Rodede eller mørke områder kan medføre ulykker.
- ▶ **Brug ikke el-værktøjet i eksplosionsfarlige omgivelser, hvor der findes brændbare væsker, gasser eller støv.** El-værktøj kan slå gnister, der kan antænde støv eller dampe.

- ▶ **Sørg for, at andre personer og ikke mindst børn holdes væk fra arbejdsområdet, når el-værktøjet er i brug.** Hvis man distraheres, kan man miste kontrollen over maskinen.

Elektrisk sikkerhed

- ▶ **El-værktøjets stik skal passe til kontakten. Stikket må under ingen omstændigheder ændres. Brug ikke adapterstik sammen med jordforbundet el-værktøj.** Uændrede stik, der passer til kontakterne, nedsætter risikoen for elektrisk stød.
- ▶ **Undgå kropskontakt med jordforbundne overflader som f. eks. rør, radiatorer, komfurer og køleskabe.** Hvis din krop er jordforbundet, øges risikoen for elektrisk stød.
- ▶ **El-værktøj må ikke udsættes for regn eller fugt.** Indtrængen af vand i el-værktøj øger risikoen for elektrisk stød.
- ▶ **Brug ikke ledningen til formål, den ikke er beregnet til. Du må aldrig bære el-værktøjet i ledningen, hænge el-værktøjet op i ledningen eller rykke i ledningen for at trække stikket ud af kontakten. Beskyt ledningen mod varme, olie, skarpe kanter eller maskindele, der er i bevægelse.** Beskadigede eller indviklede ledninger øger risikoen for elektrisk stød.
- ▶ **Hvis el-værktøjet benyttes i det fri, må der kun benyttes en forlængerledning, der er egnet til udendørs brug.** Brug af forlængerledning til udendørs brug nedsætter risikoen for elektrisk stød.
- ▶ **Hvis det ikke kan undgås at bruge el-værktøjet i fugtige omgivelser, skal der bruges et HFI-relæ.** Brug af et HFI-relæ reducerer risikoen for at få elektrisk stød.

Personlig sikkerhed

- ▶ **Det er vigtigt at være opmærksom og holde øje med, hvad man laver, og bruge el-værktøjet fornuftigt. Brug ikke el-værktøj, hvis du er træt, har indtaget alkohol eller er påvirket af medikamenter eller euforiserende stoffer.** Få sekunders uopmærksomhed ved brug af el-værktøjet kan føre til alvorlige personskader.
- ▶ **Brug personligt beskyttelsesudstyr. Brug altid beskyttelsesbriller.** Brug af sikkerhedsudstyr som f. eks. støvmaske, skridsikkert fodtøj, beskyttelseshjelm eller høreværn afhængig af maskintype og anvendelse nedsætter risikoen for personskader.
- ▶ **Undgå utilsigtet igangsætning. Kontrollér, at el-værktøjet er slukket, før du tilslutter det til strømtilførslen og/eller batteriet, løfter eller bærer det.** Undgå at bære el-værktøjet med fingeren på afbryderen og sørg for, at el-værktøjet ikke er tændt, når det sluttes til nettet, da dette øger risikoen for personskader.
- ▶ **Gør det til en vane altid at fjerne indstillingsværktøj eller skruenøgle, før el-værktøjet startes.** Hvis et stykke værktøj eller en nøgle sidder i en roterende maskindel, er der risiko for personskader.
- ▶ **Undgå en unormal legemsposition. Sørg for at stå sikkert, mens der arbejdes, og kom ikke ud af balance.**

Dermed har du bedre muligheder for at kontrollere el-værktøjet, hvis der skulle opstå uventede situationer.

- ▶ **Brug egnet arbejdstøj. Undgå løse beklædningsgenstande eller smykker. Hold hår og tøj væk fra dele, der bevæger sig.** Dele, der er i bevægelse, kan gribe fat i løstsiddende tøj, smykker eller langt hår.
- ▶ **Hvis støvudsugnings- og opsamlingsudstyr kan monteres, er det vigtigt, at dette tilsluttes og benyttes korrekt.** Brug af en støvopsugning kan reducere støvmængden og dermed den fare, der er forbundet med støv.
- ▶ **Selvom du kender værktøjet godt og er vant til at bruge det, skal du alligevel være opmærksom og overholde sikkerhedsanvisningerne.** Et øjeblik uopmærksomhed kan medføre alvorlige personskader.

Omhyggelig omgang med og brug af el-værktøj

- ▶ **Undgå overbelastning af el-værktøjet. Brug altid el-værktøj, der er beregnet til det stykke arbejde, der skal udføres.** Med det passende el-værktøj arbejder man bedst og mest sikkert inden for det angivne effektområde.
- ▶ **Brug ikke el-værktøj, hvis afbryderen er defekt.** El-værktøj, der ikke kan startes eller stoppes, er farligt og skal repareres.
- ▶ **Træk stikket ud af stikkontakten og/eller fjern batteriet, hvis det kan tages af, før el-værktøjet justeres, før skift af tilbehørsdele og før el-værktøjet lægges til opbevaring.** Disse sikkerhedsforanstaltninger forhindrer utilsigtet start af el-værktøjet.
- ▶ **Opbevar ubenyttet el-værktøj uden for børns rækkevidde. Lad aldrig personer, der ikke er fortrolige med el-værktøjet eller ikke har gennemlæst disse instrukser, benytte el-værktøjet.** El-værktøj er farligt, hvis det benyttes af ukyndige personer.
- ▶ **Vedligehold el-værktøj og tilbehørsdele. Kontroller, om bevægelige maskindele fungerer korrekt og ikke sidder fast, og om delene er brækket eller beskadiget, således at el-værktøjets funktion påvirkes. Få beskadigede dele repareret, inden el-værktøjet tages i brug.** Mange uheld skyldes dårligt vedligeholdt el-værktøj.
- ▶ **Sørg for, at skæreværktøjer er skarpe og rene.** Omhyggeligt vedligeholdt skæreværktøjer med skarpe skærekanter sætter sig ikke så hurtigt fast og er nemmere at føre.
- ▶ **Brug el-værktøj, tilbehør, indsatsværktøj osv. iht. disse instrukser. Tag hensyn til arbejdsforholdene og det arbejde, der skal udføres.** Anvendelse af el-værktøjet til formål, som ligger uden for det fastsatte anvendelsesområde, kan føre til farlige situationer.
- ▶ **Hold håndtag og gribeblader tørre, rene og fri for olie og smørefedt.** Hvis håndtag og gribeblader er glatte, kan værktøjet ikke håndteres og styres sikkert, hvis der sker noget uventet.

Service

- **Sørg for, at el-værktøj kun reparerer af kvalificerede fagfolk og at der kun benyttes originale reservedele.** Dermed sikres størst mulig maskinsikkerhed.

Sikkerhedsanvisninger for multifunktionsværktøj

- **Hold fast om el-værktøjets isolerede gribeblader, når du udfører arbejde, hvor skæretilbehøret kan komme i kontakt med skjulte kabler eller værktøjets egen ledning.** Hvis skæretilbehøret kommer i kontakt med en "strømførende" ledning, kan blottede metaldele på el-værktøjet blive "strømførende", så brugeren får stød.
- **Brug klemmer eller andet egnet udstyr til at fastgøre emnet til et stabilt underlag.** Hvis du holder emnet i hånden eller støtter det mod din krop, er det ustabil, og du kan let miste kontrollen over det.
- **Brug kun el-værktøjet til tørslibning.** Indtrængning af vand i et el-værktøj øger risikoen for elektrisk stød.
- **Pas på, brandfare! Undgå overophedning af slibematerialet og sliberen. Tøm altid støvbeholderen før arbejds pauser.** Slibestøv i støvpose, mikrofilter, papirpose (eller i støvsugerens filter/filterpose) kan antændes under ugunstige betingelser, f.eks. ved gnistregn fra slibning af metaller. Der er især fare, hvis slibestøvet er blandet med lak-, polyurethanrester eller andre kemiske stoffer, og slibematerialet er varmt efter længere tids arbejde.
- **Hold hænderne væk fra saveområdet. Stik ikke fingre ind under emnet.** Du kan blive kvæstet, hvis du kommer i kontakt med savklingen.
- **Rengør dit el-værktøjs ventilationsriller regelmæssigt.** Motorhuset trækker støv ind i huset, og store mængder metalstøv kan være farligt rent elektrisk.
- **Anvend egnede søgeinstrumenter til at finde frem til skjulte forsyningsledninger, eller kontakt det lokale forsyningselskab.** Kontakt med elektriske ledninger kan føre til brand og elektrisk stød. Beskadigelse af en gasledning kan føre til eksplosion. Brud på et vandrør kan føre til materiel skade eller elektrisk stød.
- **Hold godt fat om el-værktøjet med begge hænder under arbejdet, og sørg for, at du står sikkert.** El-værktøjet føres mere sikkert med to hænder.
- **Brug beskyttelseshandsker ved skift af indsatsværktøj.** Indsatsværktøj bliver varmt ved længere tids brug.
- **Skrab ikke fugtede materialer (f.eks. tapeter) og ikke på fugtigt underlag.** Indtrængning af vand i et el-værktøj øger risikoen for elektrisk stød.
- **De behandlede overflader må ikke behandles med opløsningsmiddel.** Ved skrabning varmes emnerne op, så der kan udvikles giftige dampe.
- **Vær meget forsigtig ved håndtering af skraber og kniv.** Værktøjerne er meget skarpe, der er risiko for at komme til skade.



Magneten må ikke komme i nærheden af implantater og andet medicinsk udstyr som f.eks. pacemakere eller insulinpumper. Magneten danner et magnetfelt, som kan påvirke implantaternes eller det medicinske udstyrs funktion negativt.

- **Hold el-værktøjet på afstand af magnetiske datamedier og magnetisk følsomt udstyr.** Magneten kan forårsage uopretteligt datatab.

Produkt- og ydelsesbeskrivelse



Læs alle sikkerhedsinstrukser og anvisninger. Overholdes sikkerhedsinstrukserne og anvisningerne ikke, er der risiko for elektrisk stød, brand og/eller alvorlige kvæstelser.

Vær opmærksom på alle illustrationer i den forreste del af betjeningsvejledningen.

Beregnet anvendelse

El-værktøjet er beregnet til savning og skæring af træmaterialer, plast, gips, ikke-jernholdige metaller og monteringsselementer (f.eks. søm, klammer). Det er også beregnet til bearbejdning af bløde vægfliser samt til tørslibning og skrabning af små flader. Det er især velegnet til arbejde tæt på kanter.

Illustrerede komponenter

Nummereringen af de illustrerede komponenter refererer til illustrationen af el-værktøjet på illustrationssiden.

- (1) Tænd/sluk-kontakt
 - (2) Indstillingshjul til valg af frekvens
 - (3) Ventilationsriller
 - (4) Håndgreb (isoleret grebsflade)
 - (5) Gevind til ekstrahåndtag
 - (6) Værktøjsholder
 - (7) Magnet
 - (8) Dyksavklinge^{a)}
 - (9) Spændeskruer
 - (10) Unbrakonøgle
 - (11) Slibesål^{a)}
 - (12) Slibeblad^{a)}
 - (13) Dybdeanslag^{a)}
 - (14) Segmentsavklinge^{a)}
 - (15) Spændehåndtag til støvudsugning^{a)}
 - (16) Udsugningsstuds^{a)}
 - (17) Støvudsugning^{a)}
 - (18) Udsugningsslange^{a)}
- a) **Tilbehør, som er illustreret og beskrevet i betjeningsvejledningen, er ikke indeholdt i leveringen. Det fuldstændige tilbehør findes i vores tilbehørsprogram.**

Tekniske data

Multifunktionsværktøj	PMF 220 CE	PMF 2000 CE
Varenummer	3 603 A02 0..	
Forvalg af frekvens		●
Konstantelektronik		●
Softstart		●
Nominel optagen effekt	W	220
Afgiven effekt	W	130
Omdrejningstal, ubelastet n_0	o/min	15000–20000
Oscillationsvinkel venstre/højre	°	1,4
Vægt svarer til EPTA-Procedure 01:2014	kg	1,1
Beskyttelsesklasse		□/II

Angivelserne gælder for en nominel spænding [U] på 230 V. Ved afvigende spændinger og i landespecifikke udførelser kan disse angivelser variere.

Støj-/vibrationsinformation

Støjemissionsværdier fundet iht. **EN 62841-2-4**.

Elværktøjets A-vægtede støjniveau er typisk: **84 dB(A)**; lyd-effektniveau **95 dB(A)**. Usikkerhed **K=3 dB**.

Brug høreværn!

Arbejde uden ekstrahåndtag

Samlede vibrationsværdier a_h (vektorsum for tre retninger) og usikkerhed **K** beregnet iht. **EN 62841-2-4** (slibning),

EN 62841-2-11 (savning):

Slibning: $a_h = 10 \text{ m/s}^2$, $K = 1,5 \text{ m/s}^2$,

Savning med dyksavklinge: $a_h = 16 \text{ m/s}^2$, $K = 2 \text{ m/s}^2$,

Savning med segmentsavklinge: $a_h = 14 \text{ m/s}^2$, $K = 3 \text{ m/s}^2$,

Skrabning: $a_h = 12 \text{ m/s}^2$, $K = 1,5 \text{ m/s}^2$.

Arbejde med ekstrahåndtag

Samlede vibrationsværdier a_h (vektorsum for tre retninger) og usikkerhed **K** beregnet iht. **EN 62841-2-4** (slibning),

EN 62841-2-11 (savning):

Slibning: $a_h = 9 \text{ m/s}^2$, $K = 1,5 \text{ m/s}^2$,

Savning med dyksavklinge: $a_h = 17 \text{ m/s}^2$, $K = 2 \text{ m/s}^2$,

Savning med segmentsavklinge: $a_h = 18,5 \text{ m/s}^2$, $K = 3 \text{ m/s}^2$,

Skrabning: $a_h = 16 \text{ m/s}^2$, $K = 1,5 \text{ m/s}^2$.

Den efterfølgende tabel viser eksempler på indsatsværktøjer. I det omfattende Bosch-tilbehørsprogram finder du flere indsatsværktøjer.

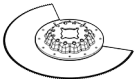
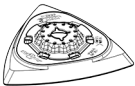
Indsatsværktøj	Materiale	Anvendelse
 Bi-metal-segmentsavklinge	Træmaterialer, plast, ikke-jernholdige metaller	Dele- og dyksnit; også til savning langs kanten og i hjørner samt på svært tilgængelige steder; Eksempel: Afkortning af monterede gulvlister eller dørkarne, dyksnit ved tilpasning af gulvpaneler
 Slibesål til slibeblade serie Delta 93 mm	afhængigt af slibeblad	Fladeslibning langs kanten og i hjørner samt på svært tilgængelige steder;

Det svingningsniveau og støjemissionsniveau, der fremgår af anvisningerne, er målt iht. en standardiseret måleværdi og kan anvendes til sammenligning af elværktøj med hinanden. De er også egnet til en foreløbig vurdering af svingnings- og støjemissionen.

Det angivne svingnings- og støjemissionsniveau repræsenterer de væsentlige anvendelser af el-værktøjet. Hvis el-værktøjet dog anvendes til andre formål, med afvigende indsatsværktøj eller utilstrækkelig vedligeholdelse, kan svingnings- og støjemissionsniveauet afvige. Dette kan føre til en betydelig forøgelse af svingnings- og støjemissionen i hele arbejdstidsrummet.

Til en nøjagtig vurdering af svingnings- og støjemissionen bør der også tages højde for de tider, i hvilke værktøjet er slukket eller godt nok kører, men rent faktisk ikke anvendes. Dette kan føre til en betydelig reduktion af svingnings- og støjemissionsniveauet i hele arbejdstidsrummet.

Fastlæg ekstra sikkerhedsforanstaltninger til beskyttelse af brugeren mod svingningers virkning som f.eks.: Vedligeholdelse af el-værktøj og indsatsværktøj, holde hænder varme, organisation af arbejdsforløb.

Montering









► **Træk stikket ud af stikkontakten, før der udføres arbejde på el-værktøjet.**

Værktøjsskift

► **Brug beskyttelseshandsker ved værktøjsskift.** Berøring af indsatsværktøjerne er forbundet med kvæstelsesfare.

Valg af indsatsværktøj

Vær opmærksom på, hvilke indsatsværktøjer der er godkendt til dit el-værktøj.

Indsatsværktøj	PMF 220 CE	PMF 2000 CE
STARLOCK 		
STARLOCK PLUS 		
STARLOCK MAX 		

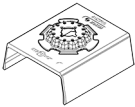
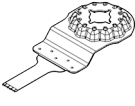
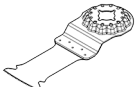
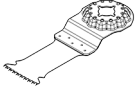
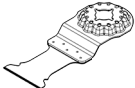
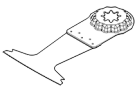
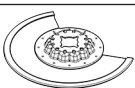
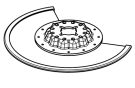
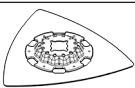
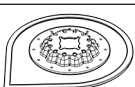
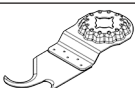
Indsatsværktøj	Materiale	Anvendelse
	Profilsliber	afhængigt af slibeblad f.eks. til slibning af træ, maling, lak, sten; Fleece til rengøring og strukturering af træ, fjernelse af rust fra metal og slibning af lak, poleringsfilt til forpolering
	Bi-metal-dyksavklinge træ og metal	Blødt træ, bløde plastmaterialer, gipsplader, tynde profiler i aluminium og uædle metaller, tynde metalplader, ikke-hærdede søm og skruer
	HCS-dyksavklinge træ	Træmaterialer, bløde kunststoffer
	Bi-metal-dyksavklinge til hårdt træ	Hårdt træ, coatede plader
	HM-dyksavklinge metal	Metal, meget slibende materialer, glasfiber, gipsplader, cementbundne fiberplader
	Bi-metal-dyksavklinge træ og metal	Blødt træ, hårdt træ, finerplader, plastbelagte plader, ikke-hærdede søm og skruer
	HM-Riff-segmentsavklinge	Cementfuger, bløde vægfliser, glasfiberforstærkede plastmaterialer, porebeton
	Diamant-Riff-segmentsavklinge	Præcis udfræsning og skæring af flise-/fugemateriale, epoxyharpiks og glasfiberforstærkede plastmaterialer;
	HM-Riff-deltaplade	Mørtel, betonrester, træ, slibende materialer
	HM-Riff-mørtelfjerner	Mørtel, fuger, epoxyharpiks, glasfiberforstærket plast, slibende materialer
	HCS Multi-kniv	Tagpap, tæpper, kunstgræs, karton, PVC-gulv

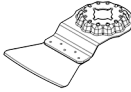
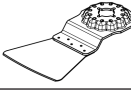
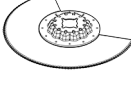
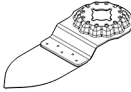
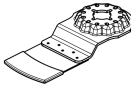
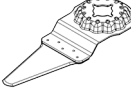
Indsatsværktøj		Materiale	Anvendelse
	Skraber, stiv	Tæpper, mørtel, beton, fliseklæb	Skrabning på hårdt underlag; Eksempel: Fjernelse af mørtel, fliseklæb, beton- og tæppe-limsrester
	Skraber, fleksibel	Tæppelim, malingsrester, silikone	Fleksibel skrabning på blødt underlag; Eksempel: Fjernelse af silikonefuger, tæppelims- og malingsrester
	Bi-metal-segmentkniv, bølgeslebte	Isoleringsmateriale, isoleringsplader, gulvplader, trinøjedæmpende plader, karton, tæpper, gummi, læder	Præcis skæring af bløde materialer; Eksempel: Tilskæring af isoleringsplader, niveauforkortning af fremstående isoleringsmateriale
	HM-Riff-slibefinger	Træ, maling	Slibning af træ og maling på svært tilgængelige steder uden slibepapir; Eksempel: Bortslibning af maling mellem skodder, slibning af hjørner på trægulve
	HM-Riff-dyksavklinge	Glasfiber, mørtel, træ	Dyksnit i meget slibende materialer; Eksempel: Udfræsning af tynde mosaikfliser
	HCS-universalfugeskærer	Ekspansionsfuger, vindueskit, isoleringsmaterialer (stenudd)	Skæring og deling af bløde materialer; Eksempel: Skæring af silikone-ekspansionsfuger eller vindueskit

Montering/skift af indsatsværktøj (se billeder A og B)

Udtag et eventuelt indsatsværktøj, der allerede er monteret. For udtagning af indsatsværktøjet løsner du med unbrakonøglen (10) spændeskruen (9) og tager værktøjet af.

Sæt det ønskede indsatsværktøj (f.eks. dyksavklinge (8)) på værktøjsholderen (6), så forkrøningen peger nedad (se figur på illustrationssiden, påskrift på indsatsværktøj læsbar fra oven).

Drej indsatsværktøjet i en gunstig position til den pågældende opgave, og lad det gå i indgreb i værktøjsholderens (6) knaster. Der er 12 mulige positioner med hver især 30° forskydning.

For at lette monteringen holder den indbyggede magnet (7) indsatsværktøjet i den ønskede position.

Fastgør indsatsværktøjet med spændeskruen (9). Spænd spændeskruen med unbrakonøglen (10), indtil den ligger an mod indsatsværktøjet.

► **Kontrollér at indsatsværktøjet sidder rigtigt fast.** Forkert eller ikke sikkert fastgjort indsatsværktøj kan løsne sig under drift og udgøre en risiko for dig.

Montering og indstilling af dybdeanslag

Dybdeanslaget (13) kan bruges ved arbejde med segmentsavklinger.

Udtag et eventuelt indsatsværktøj, der allerede er monteret. Skub dybdeanslaget (13) til anslaget og med siden med påskriften opad over værktøjsholderen (6) på el-værktøjets spændehals.

Dybdeanslaget er beregnet til følgende snitdybder:

- Med segmentsavklinger ACZ 85 .. med diameter 85 mm: Snitdybder 8 mm, 10 mm, 12 mm og 14 mm (angivelse på dybdeanslaget med større skrift og uden parentes).
- Med segmentsavklinger ACZ 100 .. med diameter 100 mm: Snitdybder 14 mm, 16 mm, 18 mm og 20 mm (angivelse på dybdeanslaget med mindre skrift og i parentes).

Brug den segmentsavklinge, der passer til den ønskede snitdybde. Skub dybdeanslaget (13) fra værktøjsholderen (6) i retning mod indsatsværktøjet, indtil du kan dreje dybdeanslaget frit. Drej dybdeanslaget (13), så den ønskede snitdybde ligger over afsnittet for den savklinge, som der skal skæres med. Skub igen dybdeanslaget (13) til anslaget på el-værktøjets spændehals.

Tag dybdeanslaget (13) af ved alle andre snitdybder og ved arbejde med andre indsatsværktøjer. Fjern i den forbindelse indsatsværktøjet, og træk dybdeanslaget af spændehalsen.

Montering af ekstrahåndtag (tilbehør)

Det vibrationsdæmpende ekstrahåndtag muliggør behageligt og sikkert arbejde.

Skrub ekstrahåndtaget på gearhovedet til højre eller venstre i gevindet (5), afhængigt af arbejdsmåden.

► **Fortsæt ikke med at bruge el-værktøjet, hvis ekstrahåndtaget er beskadiget. Foretag ikke ændringer på ekstrahåndtaget.**

Valg af slibeblad

Afhængigt af materialet, der skal bearbejdes, og ønsket fjernelse af overflade fås forskellige slibeblade:

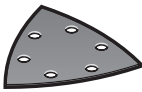
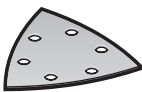
Slibeblad	Materiale	Anvendelse	Kornstørrelse
 Rød kvalitet	<ul style="list-style-type: none"> – Samtlige træmaterialer (f.eks. hårdt træ, blødt træ, spånplader, byggeplader) – Metalmaterialer 	Til forslibning, f.eks. af ru, uhøvede bjælker og brædder	grov 40 60
		Til planslibning og til udjævning af små ujævnheder	middel 80 100 120
		Til færdig- og finslibning af træ	fin 180 240 320 400
		Til afslibning af farve/maling	grov 40 60
 Hvid kvalitet	<ul style="list-style-type: none"> – Farve – Lak – Filler – Spartelmasse 	Til slibning af forstrygningsmaling (f.eks. fjernelse af penselstrøg, farvedråber og gardindannelse)	middel 80 100 120
		Til afsluttende slibning af grundere før lakering	fin 180 240 320

Påsætning/skift af slibeblad på slibesål

Slibesålen (**11**) er udstyret med burrebånd, så slibeblade med burrebåndslukning kan fastgøres hurtigt og nemt.

Bank slibesåle (**11**) burrebånd let ud før påsætning af slibebladet (**12**), så du sikrer en optimal vedhæftning.

Sæt slibebladet (**12**) fast på den ene side af slibesålen (**11**), så det flugter, og sæt derefter resten af slibebladet på slibesålen, og tryk det godt fast.

For at sikre en optimal støvudsugning er det vigtigt, at udstansningerne i slibebladet stemmer overens med borerne på slibesålen.

Slibebladet (**12**) tages af ved at tage fat i en spids og trække det af slibesålen (**11**).

Du kan anvende alle slibeblade, polerings- og rengøringsfleece i serien Delta 93 mm fra **Bosch**-tilbehørsprogrammet.

Slibetilbehør som f.eks. fleece/poleringsfilt fastgøres på samme måde på slibesålen.

Støv-/spånudsugning

Støv fra materialer som f.eks. blyholdig maling, nogle træsorter, mineraler og metal kan være sundhedsfarlige. Berøring eller indånding af støv kan føre til allergiske reaktioner og/eller åndedræts sygdomme hos brugeren eller personer, der opholder sig i nærheden af arbejdspladsen.

Bestemt støv som f.eks. ege- eller bøgestøv gælder som kræftfremkaldende, især i forbindelse med ekstra stoffer til træbehandling (chromat, træbeskyttelsesmiddel). Asbestholdigt materiale må kun bearbejdes af fagfolk.

- Brug helst en støvopsugning, der egner sig til materialet.
- Sørg for god udluftning af arbejdspladsen.
- Det anbefales at bære åndeværn med filterklasse P2.

Overhold forskrifterne, der gælder i dit land vedr. de materialer, der skal bearbejdes.

- **Undgå at der samler sig støv på arbejdspladsen.** Støv kan let antænde sig selv.

Tilslutning af støvudsugning (se billede C)

Støvudsugningen (**17**) er kun beregnet til arbejde med slibebladet (**11**) og gør ingen nytte i kombination med andre indsatsværktøjer.

Tilslut altid en støvudsugning ved slibning.

Ved montering af støvudsugningen (**17**) (tilbehør) skal indsatsværktøjet og dybdeanslaget (**13**) tages af.

Skub støvudsugningen (**17**) til anslaget hen over værktøjsholderen (**6**) på el-værktøjets spændehals. Drej støvudsugningen til den ønskede position (ikke direkte under el-værktøjet). Tryk spændehåndtaget (**15**) til lukket position for at fiksere støvudsugningen.

Sæt værktøjsmuffen fra udsugningsslangen (**18**) på udsugningsstuds (**16**). Forbind udsugningsslangen (**18**) med en støvsuger (tilbehør).

Du finder en oversigt over tilslutning til forskellige støvsugere i slutningen af denne vejledning.

Støvsugeren skal være egnet til det materiale, som skal opuges.

Anvend en specialstøvsuger til opugning af særligt sundhedsfarligt, kræftfremkaldende eller tørt støv.

Brug

Ibrugtagning

- **Kontroller netspændingen!** Strømkildens spænding skal stemme overens med angivelserne på el-værktøjets typeskilt.

Tænd/sluk

► Kontrollér, at du kan trykke på tænd/sluk-knappen uden at slippe håndtaget.

El-værktøjet **tændes**, ved at tænd/sluk-kontakten (1) skubbes fremad, så tegnet "I" bliver synligt på kontakten.

Den elektroniske softstart begrænser drejningsmomentet ved tilkobling og forlænger motorens levetid.

Konstantelektronikken holder frekvensen stort set konstant ved tomgang og belastning og sikrer en ensartet arbejdsydelse.

El-værktøjet **slukkes**, ved at tænd/sluk-kontakten (1) skubbes bagud, så tegnet "O" bliver synligt på kontakten.

Forvalg af frekvens

Med indstillingshjulet til forvalg af frekvens (2) kan du forvælge frekvensen og ændre den under arbejdet.

Den nødvendige frekvens afhænger af materialet og arbejdsbetingelserne og kan bestemmes ved et praktisk forsøg.

Ved savning, overskæring og slibning af hårdere materialer som f.eks. træ eller metal anbefales frekvenstrin "6", og ved blødere materialer anbefales frekvenstrin "4".

Arbejdsvejledning

► Træk stikket ud af stikkontakten, før der udføres arbejde på el-værktøjet.

► El-værktøjet må først lægges fra, når det står helt stille.

Bemærk: Bloker ikke el-værktøjets ventilationsriller (3) under arbejdet, da el-værktøjets levetid i så fald forkortes.

Arbejdsprincip

På grund af det oscillerende drev svinger indsatsværktøjet frem og tilbage op til 20000 gange pr. minut med 2,8°. Der ved muliggøres præcist arbejde på begrænset plads.



Arbejd med et lille og ensartet presstryk, ellers forringes arbejdsydelsen, og indsatsværktøjet kan blokere.



Bevæg el-værktøjet frem og tilbage under arbejdet, så indsatsværktøjet ikke opvarmes for kraftigt og ikke blokerer.

Savning

► **Anvend kun ubeskadigede, fejlfrie savklinger.** Bøjede eller uskarpe savklinger kan brække, påvirke snittet negativt eller føre til tilbageslag.

► **Sørg for at overholde de gældende love og materialeproducenternes anbefalinger ved savning af lette byggematerialer.**

► **Kun bløde materialer som f.eks. træ, gipsplader o.l. må bearbejdes ved dyksavning!**

Kontrollér træ, spånplader, byggematerialer osv. for fremmedlegemer som f.eks. søm, skruer o.lign., før der saves i

disse materialer med HCS-savklinger. Fjern eventuelle fremmedlegemer, eller brug Bi-metal-savklinger.

Skæring

Bemærk: Vær ved overskæring af vægfliser opmærksom på, at indsatsværktøjerne er udsat for stor slitage ved længere tids brug.

Slibning

Mængden af fjernet materiale og slibebladet afgøres primært af det valgte slibeblad, det forvalgte frekvenstrin og pressetrykket.

Kun fejlfri slibeblade giver en god slibeeffekt og skåner el-værktøjet.

Sørg for et ensartet presstryk for at forlænge slibebladets levetid.

Et for højt presstryk giver ikke et bedre sliberesultat, men øger blot slitagen på el-værktøjet og slibebladet.

For helt præcis slibning af hjørner, kanter og svært tilgængelige steder kan du også vælge kun at arbejde med spidsen eller med en af slibesålens kanter.

Ved punktuelt slibning kan slibebladet opvarmes kraftigt. Reducer frekvensen og pressetrykket, og lad slibebladet køle af med jævne mellemrum.

Brug aldrig et slibeblad, som har været brugt til bearbejdning af metal, på andre materialer.

Brug kun originalt **Bosch**-slibetilbehør.

Tilslut altid en støvudsugning ved slibning.

Skrabning

Vælg et højt frekvenstrin ved skrabning.

Arbejd på et blødt underlag (f.eks. træ) med en flad vinkel og et lille presstryk. Ellers kan spartlen skære i underlaget.

Vedligeholdelse og service

Vedligeholdelse og rengøring

► **Træk stikket ud af stikkontakten, før der udføres arbejde på el-værktøjet.**

► **El-værktøj og el-værktøjets ventilationsåbninger skal altid holdes rene for at sikre et godt og sikkert arbejde.**

Hvis det er nødvendigt at erstatte tilslutningsledningen, skal dette arbejde udføres af **Bosch** eller på et autoriseret serviceværksted for **Bosch** el-værktøj for at undgå farer.

Rengør Riff-indsatsværktøjer (tilbehør) regelmæssigt med en trådbørste.

Kundeservice og anvendelsesrådgivning

Kundeservice besvarer dine spørgsmål vedr. reparation og vedligeholdelse af dit produkt samt reservedele. Eksplosionstegninger og oplysninger om reservedele finder du også på: www.bosch-pt.com

Bosch-anvendelsesrådgivningsteamet hjælper dig gerne, hvis du har spørgsmål til produkter og tilbehørsdele.

Produktets 10-cifrede typenummer (se typeskilt) skal altid angives ved forespørgsler og bestilling af reservedele.

Dansk

Bosch Service Center

Telegrafvej 3

2750 Ballerup

På www.bosch-pt.dk kan der online bestilles reservedele eller oprettes en reparations ordre.

Tlf. Service Center: 44898855

Fax: 44898755

E-Mail: vaerktoej@dk.bosch.com

Du finder adresser til andre værksteder på:

www.bosch-pt.com/serviceaddresses

Bortskaffelse

El-værktøj, tilbehør og emballage skal genbruges på en miljøvenlig måde.



Smid ikke el-værktøj ud sammen med det almindelige husholdningsaffald!

Gælder kun i EU-lande:

Iht. det europæiske direktiv 2012/19/EU om affald af elektrisk og elektronisk udstyr skal kasseret elektrisk udstyr indsamles separat og genbruges iht. gældende miljøforskrifter.

Ved forkert bortskaffelse kan elektrisk og elektronisk affald have skadelige virkninger på miljøet og menneskers sundhed på grund af den mulige tilstedeværelse af farlige stoffer.

Svensk**Säkerhetsanvisningar****Allmänna säkerhetsanvisningar för elverktyg****⚠ VARNING**

Läs alla säkerhetsvarningar, instruktioner och specifikationer

som tillhandahålls med detta elverktyg. Fel som uppstår till följd av att instruktionerna nedan inte följts kan orsaka elstöt, brand och/eller allvarliga personskador.

Förvara alla varningar och anvisningar för framtida bruk.

Begreppet Elverktyg hänför sig till nätdrivna elverktyg (med nätsladd) och till batteridrivna elverktyg (sladdlösa).

Arbetsplatssäkerhet

- ▶ **Håll ditt arbetsområde rent och väl upplyst.** Ostädade och mörka areor ökar olycksrisken.
- ▶ **Använd inte elverktyget i explosionsfarliga omgivningar när det t.ex. finns brännbara vätskor, gaser eller damm.** Elverktygen alstrar gnistor som kan antända dammet eller gaserna.
- ▶ **Håll under arbetet med elverktyget barn och obehöriga personer på betryggande avstånd.** Om du störs av obehöriga personer kan du förlora kontrollen över elverktyget.

Elektrisk säkerhet

- ▶ **Elverktygets stickpropp måste passa till vägguttaget. Stickproppen får absolut inte förändras. Använd inte adapterkontakter tillsammans med skyddsjordade elverktyg.** Oförändrade stickproppar och passande vägguttag reducerar risken för elstöt.
- ▶ **Undvik kroppskontakt med jordade ytor som t. ex. rör, värmeelement, spisar och kylskåp.** Det finns en större risk för elstöt om din kropp är jordad.
- ▶ **Skydda elverktyg mot regn och väta.** Tränger vatten in i ett elverktyg ökar risken för elstöt.
- ▶ **Missbruka inte nätsladden. Använd inte nätsladden för att bära eller hänga upp elverktyget och inte heller för att dra stickproppen ur vägguttaget.** Skadade eller tilltrasslade ledningar ökar risken för elstöt.
- ▶ **När du arbetar med ett elverktyg utomhus använd endast förlängningssladdar som är avsedda för utomhusbruk.** Om en lämplig förlängningssladd för utomhusbruk används minskar risken för elstöt.
- ▶ **Använd ett felströmsskydd om det inte är möjligt att undvika att elverktyget används i fuktig miljö.** Felströmsskyddet minskar risken för elstöt.

Personssäkerhet

- ▶ **Var uppmärksam, kontrollera vad du gör och använd elverktyget med förnuft. Använd inte ett elverktyg när du är trött eller om du är påverkad av droger, alkohol eller mediciner.** Under användning av elverktyg kan även en kort uppmärksamhet leda till allvarliga kroppsskador.
- ▶ **Använd personlig skyddsutrustning. Använd alltid skyddsglasögon.** Användning av personlig skyddsutrustning, som t. ex. dammfiltermask, halkfria säkerhetsskor, skyddshjälm och hörselskydd, som är anpassade för användningsområdet, reducerar risken för kroppsskada.
- ▶ **Undvik oavsiktlig igångsättning. Kontrollera att elverktyget är frånkopplat innan du ansluter stickproppen till vägguttaget och/eller ansluter/tar bort batteriet, tar upp eller bär elverktyget.** Om du bär elverktyget med fingret på strömställaren eller ansluter påkopplat elverktyg till nätströmmen kan olycka uppstå.
- ▶ **Ta bort alla inställningsverktyg och skruvnycklar innan du startar elverktyget.** Ett verktyg eller en nyckel i en roterande komponent kan medföra kroppsskada.
- ▶ **Undvik onormala kroppsställningar. Se till att du alltid står stadigt och håller balansen.** I detta fall kan du lättare kontrollera elverktyget i oväntade situationer.
- ▶ **Bär lämpliga arbetskläder. Bär inte löst hängande kläder eller smycken. Håll håret och kläderna borta från rörliga delar.** Löst hängande kläder, långt hår och smycken kan dras in av roterande delar.
- ▶ **När elverktyg används med dammsugnings- och uppsamlingsutrustning, se till att dessa är rätt monterade och används på korrekt sätt.** Användning av dammsugning minskar de risker damm orsakar.

- ▶ **Låt inte vanan att ofta använda verktygen göra att du blir slarvig och ignorerar verktygets säkerhetsprinciper.** En värdslös åtgärd kan leda till allvarlig personskada inom bråkdelen av en sekund.

Korrekt användning och hantering av elverktyg

- ▶ **Överbelasta inte elverktyget. Använd rätt elverktyg för det jobb du tänker göra.** Med ett lämpligt elverktyg kan du arbeta bättre och säkrare inom angivet effektområde.
- ▶ **Ett elverktyg med defekt strömställare får inte längre användas.** Ett elverktyg som inte kan kopplas in eller ur är farligt och måste repareras.
- ▶ **Dra stickproppen ur vägguttaget och/eller ta bort batteriet, om det kan tas ut ur elverktyget, innan inställningar utförs, tillbehör delar byts ut eller elverktyget lagras.** Denna skyddsåtgärd förhindrar oavsiktlig inkoppling av elverktyget.
- ▶ **Förvara elverktygen oåtkomliga för barn. Låt elverktyget inte användas av personer som inte är förtrogna med dess användning eller inte läst denna anvisning.** Elverktygen är farliga om de används av oerfarna personer.
- ▶ **Underhåll elverktyg och tillbehör omsorgsfullt. Kontrollera att rörliga komponenter fungerar felfritt och inte kärvar, att komponenter inte brustit eller skadats och kontrollera orsaker som kan leda till att elverktygets funktioner påverkas menligt. Låt skadade delar repareras innan elverktyget tas i bruk.** Många olyckor orsakas av dåligt skötta elverktyg.
- ▶ **Håll skärverktygen skarpa och rena.** Omsorgsfullt skötta skärverktyg med skarpa egg kommer inte så lätt i kläm och går lättare att styra.
- ▶ **Använd elverktyget, tillbehör, insatsverktyg osv. enligt dessa anvisningar. Ta hänsyn till arbetsvillkoren och arbetsmomenten.** Om elverktyget används på ett sätt som det inte är avsett för kan farliga situationer uppstå.
- ▶ **Håll handtag och greppytor torra, rena och fria från olja och fett.** Hala handtag och greppytor ger ingen säker hantering och kontroll över verktyget i oväntade situationer.

Service

- ▶ **Låt endast kvalificerad fackpersonal reparera elverktyget och endast med originalreservdelar.** Detta garanterar att elverktygets säkerhet upprätthålls.

Säkerhetsanvisningar för multifunktionsverktyg

- ▶ **Håll elverktyget i de isolerade gripytorna när du utför ett arbete där skärtilbehören kan komma i kontakt med dolda kablar eller den egna elförsörjningskabeln.** Vid kontakt med en strömförande ledning kan oskyddade metalldelar på verktyget som är strömförande ge operatören en elektrisk stöt.
- ▶ **Använd klämmor eller någon annan praktisk metod för att säkra och stötta arbetsstycket mot en stabil**

plattform. Om du håller arbetsstycket i handen eller mot din kropp är det ostadigt och du kan förlora kontrollen.

- ▶ **Använd endast elverktyget för torrslipning.** Tränger vatten in i ett elverktyg ökar risken för elstöt.
- ▶ **Varning för brand! Undvik överhettning av slipgodset och slipen. Töm alltid stoffbehållaren innan du tar en arbetspaus.** Slipdamm i stoftsäcken, mikrofilter, papperssäcken (eller i filtersäcken resp. dammsugarens filter) kan självantända under ogynnsamma förhållanden vid t.ex. gnistor vid slipning av metaller. Risken är speciellt stor när slipstoffet är uppblandat med lack-, polyuretanrester eller andra kemiska ämnen och slipgodset är hett efter en lång tids arbete.
- ▶ **Se till att hålla händerna utanför sågområdet. För inte in handen under arbetsstycket.** Kontakt med sågbladet medför risk för personskada.
- ▶ **Rengör regelbundet ventilationsöppningarna på elverktyget.** Motorfläkten drar in damm i huset och en kraftig anhopning av metalldamm kan orsaka farliga elströmmar.
- ▶ **Använd lämpliga detektorer för att lokalisera dolda försörjningsledning eller konsultera det lokala eldistributionsbolaget.** Kontakt med elledningar kan orsaka brand och elstöt. En skadad gasledning kan leda till explosion. Inträngning i en vattenledning kan orsaka materiell skada eller elstöt.
- ▶ **Håll i elverktyget stadigt med båda händerna och stå stadigt.** Elverktyget kan med två händer styras säkrare.
- ▶ **Använd skyddshandskar vid byte av insatsverktyg.** Insatsverktyg blir varma om de används en längre tid.
- ▶ **Skrapa inga fuktade material (t.ex. tapeter) och inte på ett fuktigt underlag.** Tränger vatten in i ett elverktyg ökar risken för elstöt.
- ▶ **Behandla inte ytan som skall bearbetas med lösningsmedelhaltiga vätskor.** Genom att värma upp materialen vid skrapningen kan giftiga ångor uppstå.
- ▶ **Var speciellt försiktig vid hantering av skrapare och kniv.** Verktygen är mycket vassa. Risk för personskador.



Placera inte magneten i närheten av implantat och andra medicinska apparater, som t.ex. pacemakers eller insulinpumpar. Magnetens skapar ett fält som kan påverka funktionen hos implantat eller medicinska apparater.

- ▶ **Håll elverktyget borta från magnetiska dataminnen och magnetiskt känsliga apparater.** På grund av magnetens påverkan kan oåterkalleliga dataförluster inträffa.

Produkt- och prestandabeskrivning



Läs igenom alla säkerhetsanvisningar och instruktioner. Fel som uppstår till följd av att säkerhetsinstruktionerna och anvisningarna inte följts kan orsaka elstöt, brand och/eller allvarliga personskador.

Beakta bilden i den främre delen av bruksanvisningen.

Ändamålsenlig användning

Elverket är avsett för sågning och kapning av trämaterial, plast, gips, järnfria metaller och infästningselement (t.ex. spikar, klamrar). Den är också lämplig för bearbetning av mjuka väggplattor och för torrslipning och skrapning av små ytor. Den är speciellt lämplig för kantnära arbeten och arbeten kant-i-kant.

Illustrerade komponenter

Numreringen av komponenterna hänvisar till illustration av elverket på grafiksida.

- (1) På-/av-strömbrytare
- (2) Inställningshjul förval av svängningstal
- (3) Ventilationsöppning
- (4) Handtag (isolerad greppyta)
- (5) Gänga för stödhandtag
- (6) Verktygsfäste
- (7) Magnet
- (8) Instickssågblad^{a)}
- (9) Spännskruv
- (10) Insexnyckel
- (11) Slipplatta^{a)}
- (12) Sliptallrik^{a)}
- (13) Djupanslag^{a)}
- (14) Segmentsågblad^{a)}
- (15) Spännsapak för dammsug^{a)}
- (16) Utsugsstuts^{a)}
- (17) Dammsug^{a)}
- (18) Utsugsslang^{a)}

- a) I bruksanvisningen avbildad och beskrivet tillbehör ingår inte i standardleveransen. I vårt tillbehörsprogram beskrivs allt tillbehör som finns.

Tekniska data

Multiverktyg		PMF 220 CE PMF 2000 CE
Artikelnummer		3 603 A02 0..
Förval av svängningstal		●
Konstantelektronik		●
Mjukstart		●
Upptagen märkeffekt	W	220
Avgiven effekt	W	130
Tomgångsvarvtal n_0	min ⁻¹	15000–20000
Oscilleringsvinkel vänster/höger	°	1,4
Vikt enligt EPTA-Procedure 01:2014	kg	1,1

Multiverktyg

PMF 220 CE
PMF 2000 CE

Skyddsklass



Uppgifterna gäller för en märkspänning på [U] 230 V. Vid avvikande spänning och för utföranden i vissa länder kan uppgifterna variera.

Buller-/vibrationsdata

Bullervärden framtagna enligt **EN 62841-2-4**.

Maskinens A-vägd ljudnivå uppnår i typiska fall: **84 dB(A)**; ljudeffektnivå **95 dB(A)**. Osäkerhet K=3 dB.

Bär hörselskydd!

Arbeta utan stödhandtag

Totala svängningsvärden a_n (vektorsumma för tre riktningar) och osäkerhet K beräknat enligt **EN 62841-2-4** (slipning),

EN 62841-2-11 (sågning):

Slipning: $a_n = 10 \text{ m/s}^2$, K=1,5 m/s^2 ,

Sågning med instickssågblad: $a_n = 16 \text{ m/s}^2$, K=2 m/s^2 ,

Sågning med segmentsågblad: $a_n = 14 \text{ m/s}^2$, K=3 m/s^2 ,

Skrapning: $a_n = 12 \text{ m/s}^2$, K=1,5 m/s^2 .

Arbete med stödhandtag

Totala svängningsvärden a_n (vektorsumma för tre riktningar) och osäkerhet K beräknat enligt **EN 62841-2-4** (slipning),

EN 62841-2-11 (sågning):

Slipning: $a_n = 9 \text{ m/s}^2$, K=1,5 m/s^2 ,

Sågning med instickssågblad: $a_n = 17 \text{ m/s}^2$, K=2 m/s^2 ,

Sågning med segmentsågblad: $a_n = 18,5 \text{ m/s}^2$, K=3 m/s^2 ,

Skrapning: $a_n = 16 \text{ m/s}^2$, K=1,5 m/s^2 .

Den vibrationsnivå och det bullervärde som anges i dessa anvisningar har uppmätts enligt en mätmetod som normerats och kan användas för att jämföra elverket med varandra. Mätmetoden är även lämplig för preliminär bedömning av vibrations- och bullernivån.

Den angivna vibrations- och bullernivån representerar den huvudsakliga användningen av elverket. Om däremot elverket används för andra ändamål, med andra insatsverktyg eller inte underhållits ordentligt kan vibrations- och bullernivån avvika. Då kan vibrations- och bullernivån under arbetsperioden öka betydligt under hela arbetstiden. För en exakt bedömning av vibrations- och bullernivån bör även de tider beaktas när elverket är avstängt eller är igång, men inte används. Detta reducerar vibrations- och bullerbelastningen för den totala arbetsperioden betydligt. Bestäm extra säkerhetsåtgärder för att skydda operatören mot vibrationernas inverkan t. ex.: underhåll av elverket och insatsverktygen, att hålla händerna varma, organisation av arbetsförloppen.

Montage

- Dra stickproppen ur nätuttaget innan arbeten utförs på elverket.







Verktygsbyte

- Bär skyddshandskar vid verktygsbyte. Skaderisk föreligger vid beröring av insatsverktygen.





Välja insatsverktyg

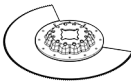

Observera de insatsverktyg som är avsedda för ditt elverktyg.

Insatsverktyg	PMF 220 CE PMF 2000 CE
 	

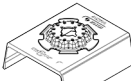
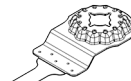
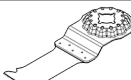
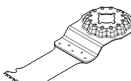
Insatsverktyg	PMF 220 CE PMF 2000 CE
 	
 	

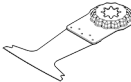
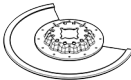
Nedanstående tabell visar exempel på insatsverktyg. Ytterligare insatsverktyg finns i det omfattande tillbehörsprogrammet från Bosch.

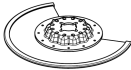
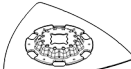
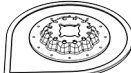
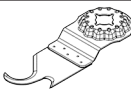
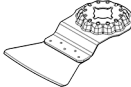
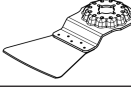
Insatsverktyg	Material	Användning
	Trämateriäl, plast, järnfria metaller	Kap- och instickssågningar, även för kantnära sågning, hörn och svåråtkomliga områden, Exempel: avkortning av monterade golvlistor eller dörrkarmar, instickssågningar vid anpassning av golvpaneler
	Beroende på slipblad	Punktslipning på kanter, i hörn eller svåråtkomliga ställen, beroende på slipblad t.ex. för slipning av trä, färg, lack, sten Fiber för rengöring och för strukturering av trä, rostborttagning på metaller och för slipning av lacker, poleringsfilt för förpolering
	Trä, rör/profiler, färger, lacker, filler, metall	Bekväml och effektiv slipning av profiler upp till en diameter på 55 mm; röda slipblad för slipning av trä, rör/profiler, lacker, filler och metall
	Mjukt trä, mjuk plast, gips, tunna profiler i aluminium och metallegering, tunn plåt, ohärdade spikar och skruvar	Mindre kap- och instickssågningar Exempel: skära utstansningar för eluttag, kapa kopparrör jämnt, instickssågningar i gipsplattor Filigrana anpassningsarbeten i trä; Exempel: ursparningar för lås och eftersågning av beslag
	Trämateriäl, mjuk plast	Kap- och djupa instickssågningar, även för kantnära sågning, i hörn och svåråtkomliga ställen Exempel: smala instickssågningar i massivt trä för inbyggnad av ventilationsgaller
	Hårt trä, belagda plattor	Doppsnitt i ytbehandlade plattor eller hårda träslag; exempel: inmontering av takfönster
	Metall, kraftigt abrasiva material, glasfiber, gips, cementbundet fiberplattor	Instickssågningar i kraftigt abrasiva material eller metall Exempel: tillskärning av köksfrontövertäckningar, enkel kapning av härdade skruvar, spikar och rostfritt stål
	Mjukt trä, hårt trä, fanér, plastbelagda plattor, ohärdade spikar och skruvar	Doppsnitt i ytbehandlade plattor eller hårt trä; Exempel: kapa dörrsargar, ursparningar för en hyllbräda
	Cementfogar, mjukt väggekakel, glasfiberförstärkt plast, lättbetong	Tillskärning och kapning i kantnära områden, i hörn eller svåråtkomliga ställen Exempel: borttagning av fogar mellan kakelplattor vid renovering, skära utstansningar i kakel, gipsplattor eller plast

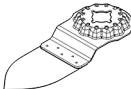
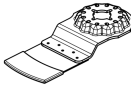
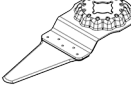
Insatsverktyg	Material	Användning
 Diamant-Riff-segmentssågblad	Cementfogar, mjukt väggkachel, epoxidharts, glasfiberförstärkt plast	Exakt utfräsning och kapning av klinker-fogmaterial, epoxidharts och glasfiberförstärkta plaster; Exempel: utskärning av mindre utskärningar i mjuk väggklinker och fräsning av ursparningar i glasfiberförstärkt plast
 Räfflad HM-deltaplatta	Murbruk, betongrester, trä, abrasiva material	Raspa och slipa på hårt underlag; Exempel: borttagning av mortel och borttagning av kakel- och klinkerlim (t.ex. vid borttagning av skadade plattor), borttagning av mattlimrester
 HM-Riff-mortelborttagare	Murbruk, fogar, epoxidharts, glasfiberförstärkt plast, abrasiva material	Utfräsning och kapning av fog- och kakel- och klinkermaterial, liksom raspning och slipning på hårt underlag; Exempel: borttagning av kakel- och klinkerlim och fogmortel
 HCS multi-kniv	Takpapp, mattor, konstgräs, kartong, PVC-golv	Snabba och exakta snitt i mjuka material och flexibla abrasiva material; Exempel: skära mattor, kartong, PVC-golv, takpapp etc.
 Skrapa, fast	Mattor, murbruk, betong, kakellim	Skrapa på hårt underlag; Exempel: borttagning av mortel, kakel- och klinkerlim, betong- och mattlimrester
 Skrapa, flexibel	Mattlim, färgrester, silikon	Flexibel skrapning på mjukt underlag; Exempel: borttagning av silikonfogar, mattlims- och färgrester
 Tandad bimetall-segmentslipkniv	Isoleringsmaterial, isoleringsplattor, golvplattor, stegisoleringsplattor, kartong, mattor, gummi, läder	Exakta snitt i mjuka material Exempel: Kapning av isoleringsplattor, ytplan kapning av utstickande isoleringsmaterial
 HM-Riff-slipfingrar	Trä, färg	Slipning av trä och färg på svåråtkomliga ställen utan slippapper Exempel: slipning av färg mellan fönsterluckslameller, slipning av trägolv i hörn
 HM-Riff-doppsågblad	Glasfiber, murbruk, trä	Doppsnitt i kraftigt abrasiva material; Exempel: fräsning av tunn mosaikkakel eller klinker
 HCS-universalfogskärare	Expansionsfogar, fönsterkitt, isoleringsmaterial (stenull)	Skära och kapa mjuka material Exempel: skära silikon-expansionsfogar eller fönsterkitt

Montera/byta insatsverktyg (se bild A och B)

Ta ut ev monterat insatsverktyg.

För att ta ut insatsverktyget, använd insexnyckeln (10) och lossa spännskraven (9) och ta av verktyget.

Sätt önskat insatsverktyg (t.ex. instickssågblad (8)) på verktygsfästet (6) så att den böjda delen pekar neråt (se bild på grafiksidan, skriften på insatsverktyget ska kunna läsas ovanifrån).

Vrid insatsverktyget till en position som är gynnsam för arbetet som ska utföras och låt det snäppa fast i

verktygsfästet (6). Tolv positioner som är förskjutna med 30° är möjliga.

För en lättare montering håller den inbyggda magneten (7) insatsverktyget i önskad position.

Sätt fast insatsverktyget med spännskraven (9). Dra åt spännskraven med insexnyckeln (10) tills den ligger an mot insatsverktyget.

► **Kontrollera att insatsverktyget sitter fast.** Felaktigt eller löst monterade insatsverktyg kan lossna under drift och utgöra en risk.

Montera och ställa in djupanslag

Djupanslaget **(13)** kan användas vid arbete med segmentsågblad.

Ta ut ev monterat insatsverktyg.

Skjut djupanslaget **(13)** till anslag och med skriften pekande uppåt över verktygsfästet **(6)** på elverktygets spännhals.

Djupanslaget är avsett för följande sågdjup:

- Med segmentsågblad ACZ 85 .. med diameter på 85 mm: sågdjup 8 mm, 10 mm, 12 mm och 14 mm (information på djupanslaget i större skrift och utan klamrar).
- Med segmentsågblad ACZ 100 .. med diameter på 100 mm: sågdjup 14 mm, 16 mm, 18 mm och 20 mm (information på djupanslaget i mindre skrift inom klamrar).

Sätt in passande segmentsågblad för önskat kapningsdjup.

Skjut djupanslaget **(13)** från verktygsfästet **(6)** i riktning mot

Val av slipblad

Olika slipblad finns tillgängliga beroende på vilket material som används och önskad avverknings-

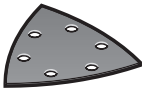
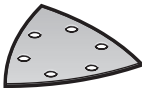
Slipblad	Material	Användning	Kornstorlek	
 Röd kvalitet	– Samtliga trämaterial (t.ex. hårda och mjuka träslag, spånplattor, byggplattor) – Metallmaterial	För förslipning av t.ex. råa och ohyvlade balkar och brädor	grov	40 60
		För planslipning och utjämning av mindre ojämnheter	medel	80 100 120
		För färdig- och finslipning av trä	fin	180 240 320 400
 Vit kvalitet	– Färg – Lack – Fyllare – Spackel	För nedslipning av färg	grov	40 60
		För slipning av grundfärg (t.ex borttagning av penselstreck, färgdroppar och rinningar)	medel	80 100 120
		För avslutande slipning av grundfärger innan lackering	fin	180 240 320

Sätta på/byta ut slipbladet på slipplattan

Slipplattan **(11)** är utrustad med ett kardborrefäste så att slipblad kan fästas snabbt och enkelt.

Knacka ut kardborrefästet på slipplattan **(11)** innan du sätter på slipbladet **(12)** för att få optimalt fäste.

Sätt slipbladet **(12)** längs ena sidan av slipplattan **(11)**, lägg hela slipbladet på slipplattan och tryck fast det ordentligt.

För att säkerställa en optimal stoftbortsugning kontrollerar du att utstansningarna i slipbladet stämmer överens med borrhålen på slipplattan.

För att ta av slipbladet **(12)**, ta tag i ena sidan och dra av det från slipplattan **(11)**.

Du kan använda alla slipblad, polerings- och rengöringsfibrer i serien 93 mm i tillbehörsprogrammet från **Bosch**.

Slipstillbehör som filt/poleringsfilt sätts på slipplattan på samma sätt.

insatsverktyget tills det kan roteras fritt. Vrid djupanslaget **(13)** så att önskat sågdjup ligger över det avsnitt av sågbladet som ska användas vid sågning. Skjut djupanslaget **(13)** till anslag på elverktygets spännhals.

Ta av djupanslaget **(13)** för alla andra sågdjup och för arbete med andra insatsverktyg. Ta av insatsverktyget och dra djupanslaget från spännhalsen.

Montera stödhandtag (tillbehör)

Det vibrationsdämpande extra handtaget gör att arbetet blir säkrare och behagligare.

Skruva fast stödhandtaget till höger eller vänster på drevhuvudets gänga **(5)** beroende på arbetssättet.

► **Använd inte elverktyget om stödhandtaget är skadat. Utför aldrig några ändringar på stödhandtaget.**

Damm-/spånutsugning

Dammet från material som t. ex. blyhaltig målning, vissa träslag, mineraler och metall kan vara hälsovådligt. Beröring eller inandning av dammet kan orsaka allergiska reaktioner och/eller andningsbesvär hos användaren eller personer som uppehåller sig i närheten.

Vissa damm från ek eller bok anses vara cancerogena, speciellt då i förbindelse med tillsatssämnen för träbehandling (kromat, träkonserveringsmedel). Endast yrkesmän får bearbeta asbesthaltigt material.

- Använd om möjligt en för materialet lämplig dammutsugning.
- Se till att arbetsplatsen är väl ventilerad.
- Vi rekommenderar ett andningsskydd i filterklass P2.

Beakta de föreskrifter som i aktuellt land gäller för bearbetat material.

- **Undvik dammanhopning på arbetsplatsen.** Dammsug kan lätt självantändas.

Ansluta dammsug (se bild C)

Dammsug (17) är endast avsett för arbeten med slipplattan (11) i kombination med andra insatsverktyg kan det inte användas.

Anslut alltid ett dammsug vid slipning.

Vid montering av dammsug (17) (tillbehör), ta av insatsverktyget och djupanslaget (13).

Skjut dammsuget (17) till anslag över verktygsfästet (6) på elverktygets spännhals. Vrid dammbortsugningen till den önskade positionen (ej direkt under elverktyget). Tryck på spännspaken (15) för att fixera dammsuget.

Sätt utsugs slangens (18) verktygsuff på utsugsstutsen (16). Anslut utsugs slangens (18) till en dammsugare (tillbehör).

En översikt över anslutning till olika sugare finns i slutet av denna bruksanvisning.

Sugen måste vara lämplig för det material som ska bearbetas.

Använd en specialsug för att suga hälsovådligt och cancerframkallande eller torrt damm.

Drift

Driftstart

- **Kontrollera nätspänningen!** Kontrollera att strömkällans spänning överensstämmer med uppgifterna på elverktygets typskylt.

In- och urkoppling

- **Se till att du kan manövrera på-/av-strömbrytaren utan att släppa handtaget.**

För att **starta** elverktyget, skjut på-/avknappen (1) framåt så att "I" visas på brytaren.

Den elektroniska mjukstarten begränsar vridmomentet vid påslagning och ökar motorens livslängd.

Konstantelektroniken håller svängningstalet på tomgång och belastningen nästan konstant och säkerställer jämna arbetsprestanda.

För att **stänga av** elverktyget, skjut på-/avknappen (1) bakåt så att "O" visas.

Förval av svängningstal

Med reglaget svängningsförval (2) kan du förvalja svängningstalet och ändra det under drift.

Lämpligt svängningstal beror på material och arbetsförhållande. Prova fram den bästa inställningen genom praktiska försök.

Vid sågning, kapning och slipning av hårda material som trä eller metall rekommenderas svängningsnivån "6", vid mjukare material som t.ex. plast svängningstal "4".

Arbetsanvisningar

- **Dra stickproppen ur nätuttaget innan arbeten utförs på elverktyget.**

- **Vänta tills elverktyget stannat helt innan du lägger bort det.**

Observera: håll inte för ventilationsöppningen (3) på elverktyget under arbetet, då det kan reducera elverktygets livslängd.

Arbetsprincip

Genom den oscillerande driften oscillerar insatsverktyget upp till 20000 ggr per minut och med 2,8° fram och tillbaka. Det gör det möjligt att arbeta med precision även där det är trångt.



Arbeta med lågt och jämnt tryck på verktyget, annars försämras prestandan och insatsverktyget kan fastna.



Flytta elverktyget fram och tillbaka under arbetet så att insatsverktyget inte hettas upp eller fastnar.

Sågning

- **Använd endast oskadade, felfria sågblad.** Deformerade eller oskarpa sågblad kan brytas, negativt påverka snittet eller orsaka bakslag.
- **Beakta lagstadgade bestämmelser och rekommendationer från materialtillverkaren vid sågning av lättviktsmaterial.**
- **Inga mjuka material såsom trä, gipskartong eller liknande får bearbetas med doppsågning!**

Innan sågning med HCS-sågblad i trä, spånplattor, byggmaterial osv., kontrollera att alla främmande föremål som spikar, skruvar o.l. har avlägsnats. Ta eventuellt bort de främmande föremålen eller använd bimetall-sågblad.

Kapa

Observera: vid kapning av kakel, observera att insatsverktyget utsätts för hög förslitning under längre användning.

Slipa

Avverkningseffekten och slipbilden är i hög grad beroende av valt slipblad, förvalt svängningstalsteg och anliggningsstrycket.

Endast felfria slipblad ger en god slipeffekt och skonar samtidigt elverktyget.

Ett jämnt anliggningsstryck förlänger slipbladens livslängd.

Ett kraftigt ökat anliggningsstryck ger inte en högre slipeffekt utan ett ökat slitage på elverktyget och slipbladet.

För precis slipning av kanter, hörn och svåråtkomliga ställen kan du också arbeta med endast spetsen eller en kant av slipplattan.

Vid punktslipning kan slipbladet värmas upp kraftigt.

Reducera svängningstalet och presstrycket och låt slipbladet svalna regelbundet.

Ett slipblad, som använts för slipning av metall får inte längre användas för andra material.

Använd endast originaltillbehör från **Bosch**.

Anslut alltid ett dammsug vid slipning.

Skrapning

Välj ett högt svängningstal vid skrapning.

Arbeta med flat vinkel och lågt presstryck vid arbeten på mjukt underlag (t.ex. trä). Annars kan spateln skära in i underlaget.

Underhåll och service

Underhåll och rengöring

- ▶ **Dra stickproppen ur nätuttaget innan arbeten utförs på elverktyget.**
- ▶ **Håll elverktyget och dess ventilationsöppningar rena för bra och säker arbete.**

Om nätsladden för bibehållande av verktygets säkerhet måste bytas ut, ska byte ske hos **Bosch** eller en auktoriserad serviceverkstad för **Bosch** elverktyg.

Rengör räfflade insatsverktyg (tillbehör) med en trådborste.

Kundtjänst och applikationsrådgivning

Kundservicen ger svar på frågor beträffande reparation och underhåll av produkter och reservdelar. Explosionsritningar och informationer om reservdelar hittar du också under:

www.bosch-pt.com

Boschs applikationsrådgivnings-team hjälper dig gärna med frågor om våra produkter och tillbehören till dem.

Ange alltid vid förfrågningar och reservdelsbeställningar det 10-siffriga produktnumret som finns på produktens typskylt.

Svenska

Bosch Service Center

Telegrafvej 3

2750 Ballerup

Danmark

Tel.: (08) 7501820 (inom Sverige)

Fax: (011) 187691

Du hittar fler kontaktuppgifter till service här:

www.bosch-pt.com/serviceaddresses

Avfallshantering

Elverktyg, tillbehör och förpackning ska omhändertas på miljövänligt sätt för återvinning.



Släng inte elverktyg bland hushållsavfallet!

Endast för EU-länder:

Enligt det europeiska direktivet 2012/19/EU om förbrukade elektriska och elektroniska apparater och dess omsättning i nationell rätt måste obrukbara elverktyg omhändertas separat och på ett miljövänligt sätt lämnas in för återvinning. Vid felaktig avfallshantering kan elektriska och elektroniska apparater orsaka skador på hälsa och miljö på grund av potentiellt farliga ämnen.

Norsk

Sikkerhetsanvisninger

Generelle sikkerhetsanvisninger for elektroverktøy

⚠ ADVARSEL Les alle sikkerhetsanvisningene, instruksjonene, illustrasjonene og spesifikasjonene som følger med dette elektroverktøyet. Manglende overholdelse av anvisningene nedenfor kan medføre elektrisk støt, brann og/eller alvorlige personskader.

Ta godt vare på alle advarslene og all informasjonen. Med begrepet "elektroverktøy" i advarslene menes nettdrevne (med ledning) elektroverktøy eller batteridrevne (uten ledning) elektroverktøy.

Sikkerhet på arbeidsplassen

- ▶ **Sørg for at arbeidsplassen til enhver tid er ryddig og har god belysning.** Rot eller dårlig lys innebærer stor fare for uhell.
- ▶ **Bruk ikke elektroverktøy i eksplosjonsfarlige omgivelser, for eksempel der det finnes brennbare væsker, gasser eller støv.** Elektroverktøy lager gnister som kan antenne støv eller damp.
- ▶ **Hold barn og andre personer unna når et elektroverktøy brukes.** Hvis du blir forstyrret under arbeidet, kan du miste kontrollen over elektroverktøyet.

Elektrisk sikkerhet

- ▶ **Støpselet til elektroverktøyet må passe i stikkkontakten. Støpselet må ikke endres på noen måte. Bruk ikke adapterstøpsler sammen med jordede elektroverktøy.** Bruk av støpsler som ikke er forandret på og passende stikkontakter, reduserer risikoen for elektrisk støt.
- ▶ **Unngå kroppskontakt med jordede overflater som rør, radiatorer, komfyrer og kjøleskap.** Det er større fare for elektrisk støt hvis kroppen din er jordet.
- ▶ **Elektroverktøy må ikke utsettes for regn eller fuktighet.** Dersom det kommer vann i et elektroverktøy, øker risikoen for elektriske støt.
- ▶ **Ikke bruk ledningen til andre formål enn den er beregnet for. Bruk aldri ledningen til å bære eller trekke elektroverktøyet eller koble det fra strømforsyningen. Hold ledningen unna varme, olje, skarpe kanter eller deler som beveger seg.** Med skadede eller sammenfjortede ledninger øker risikoen for elektrisk støt.
- ▶ **Når du arbeider utendørs med et elektroverktøy, må du bruke en skjøteledning som er egnet for utendørs bruk.** Når du bruker en skjøteledning som er egnet for utendørs bruk, reduseres risikoen for elektrisk støt.
- ▶ **Hvis det ikke kan unngås å bruke elektroverktøyet i fuktige omgivelser, må du bruke en jordfeilbryter.**

Bruk av en jordfeilbryter reduserer risikoen for elektrisk støt.

Personsikkerhet

- ▶ **Vær oppmerksom, følg med på det du gjør og utvis sunn fornuft når du arbeider med et elektroverktøy. Ikke bruk elektroverktøy når du er trøtt eller er påvirket av alkohol eller andre rusmidler eller medikamenter.** Et øyeblikks uoppmerksomhet ved bruk av elektroverktøyet kan føre til alvorlige personskader.
- ▶ **Bruk personlig verneutstyr. Bruk alltid øyebeskyttelse.** Bruk av egnet personlig sikkerhetsutstyr som støvmaske, sklisliske arbeidssko, hjelm eller hørselvern reduserer risikoen for skader.
- ▶ **Unngå utilsiktet start. Forviss deg om at elektroverktøyet er slått av før du kobler det til strømkilden og/eller batteriet, løfter det opp eller bærer det.** Hvis du holder fingeren på bryteren når du bærer elektroverktøyet eller kobler elektroverktøyet til strømmen i innkoblet tilstand, kan dette føre til uhell.
- ▶ **Fjern innstillingsverktøy eller skrunøkler før du slår på elektroverktøyet.** Et verktøy eller en nøkkel som befinner seg i en roterende verktøydel, kan føre til personskader.
- ▶ **Unngå en unormal kroppsholdning. Sørg for å stå riktig og stødig.** Dermed kan du kontrollere elektroverktøyet bedre i uventede situasjoner.
- ▶ **Bruk egnede klær. Ikke bruk vide klær eller smykker. Hold hår og klær unna deler som beveger seg.** Løstsittende tøy, smykker eller langt hår kan komme inn i deler som beveger seg.
- ▶ **Hvis det kan monteres støvavsugs- og -opsamlingsinnretninger, må du forvise deg om at disse er tilkoblet og brukes riktig.** Bruk av et støvavsug reduserer fare på grunn av støv.
- ▶ **Selv om du begynner å bli vant til å bruke verktøyet, må du ikke bli uoppmerksom og ignorere sikkerhetsreglene for verktøyet.** En uforsiktig handling kan forårsake alvorlig personskade i løpet av et brøkdels sekund.

Omhyggelig bruk og håndtering av elektroverktøy

- ▶ **Ikke overbelast elektroverktøyet. Bruk et elektroverktøy som er beregnet for arbeidsoppgaven.** Med et passende elektroverktøy arbeider du bedre og sikrere i det angitte effektområdet.
- ▶ **Ikke bruk elektroverktøyet hvis av/på-bryteren er defekt.** Et elektroverktøy som ikke lenger kan slås av eller på, er farlig og må repareres.
- ▶ **Trekk støpselet ut av strømkilden og/eller fjern batteriet (hvis demonterbart) før du utfører innstillinger på elektroverktøyet, skifter tilbehør eller legger bort maskinen.** Disse tiltakene forhindrer en utilsiktet starting av elektroverktøyet.
- ▶ **Elektroverktøy som ikke er i bruk, må oppbevares utilgjengelig for barn. Ikke la personer som ikke er fortrolige med elektroverktøyet eller ikke har lest**

disse anvisningene bruke verktøyet. Elektroverktøy er farlige når de brukes av uerfarne personer.

- ▶ **Vær nøye med vedlikeholdet av elektroverktøyet og tilbehøret. Kontroller om bevegelige verktøydeler fungerer feilfritt og ikke klemmes fast, og om deler er brukket eller har andre skader som virker inn på elektroverktøyets funksjon. Få reparert elektroverktøyet før det brukes igjen hvis det er skadet.** Dårlig vedlikeholdte elektroverktøy er årsaken til mange uhell.
- ▶ **Hold skjæreverktøyene skarpe og rene.** Godt stelte skjæreverktøy med skarpe skjær setter seg ikke så ofte fast og er lettere å føre.
- ▶ **Bruk elektroverktøy, tilbehør, verktøy osv. i henhold til disse anvisningene. Ta hensyn til arbeidsforholdene og arbeidstid som skal utføres.** Bruk av elektroverktøy til andre formål enn de som er angitt, kan føre til farlige situasjoner.
- ▶ **Hold håndtak og gripeflater tørre, rene og uten olje eller fett.** Glatte håndtak og gripeflater hindrer sikker håndtering og styring av verktøyet i uventede situasjoner.

Service

- ▶ **Elektroverktøyet må kun repareres av kvalifiserte fagpersoner og bare med originale reservedeler.** Slik opprettholdes verktøyets sikkerhet.

Sikkerhetsanvisninger for multifunksjonsverktøy

- ▶ **Bruk de isolerte grepsflatene når du holder elektroverktøyet under arbeid der skjæretilbehøret kan komme borti skjulte ledninger eller verktøyets ledning.** Skjæretilbehør som kommer i berøring med en strømførende ledning, kan gjøre eksponerte metaldeler på elektroverktøyet strømførende og dermed gi brukeren elektrisk støt.
- ▶ **Bruk klemmer eller andre hjelpemidler til å feste og støtte emnet på et stabilt underlag.** Hvis du holder emnet med hånden eller holder det mot kroppen, kan du miste kontrollen.
- ▶ **Bruk elektroverktøyet bare til tørrsliping.** Dersom det kommer vann i et elektroverktøy, øker risikoen for elektriske støt.
- ▶ **Brannfare! Unngå overoppheting av slিপemaskinen og emnet som slipes. Tøm alltid støvbeholderen før pauser fra arbeidet.** Slіpestøv i støvposen, mikrofilteret eller papirposen (eller i filterposen hhv. filteret til støvsugeren) kan selvsagt ved ugunstige forhold som for eksempel gnistregn ved sliping av metaller. Faren er ekstra stor hvis slіpestøvet blandes med lakk eller polyuretanrester eller andre kjemiske stoffer og emnet er varmt etter langvarig sliping.
- ▶ **Hold hendene borte fra sageområdet. Ikke grip under emnet.** Ved kontakt med sagbladet er det fare for skader.
- ▶ **Rengjør ventilasjonsslisen til elektroverktøyet jevnlig.** Motorviften trekker støv inn i huset, og en stor oppsamling av metallstøv kan medføre elektrisk fare.

- ▶ **Bruk egnede detektorer for å finne skjulte strøm-/gass-/vannledninger, eller spør hos det lokale forsyningselskapet.** Kontakt med elektriske ledninger kan medføre brann og elektrisk støt. Skader på en gassledning kan føre til eksplosjon. Inntrenging i en vannledning forårsaker materielle skader og kan medføre elektriske støt.
- ▶ **Hold elektroverktøyet godt fast med megge hendene under arbeidet, og pass på at du står stødig.** Elektroverktøyet føres sikrere med begge hender.
- ▶ **Bruk vernehansker når du bytter innsatsverktøy.** Innsatsverktøyene blir varme når de brukes lenge.
- ▶ **Ikke skrap på fuktete materialer (f.eks. tapet) eller på fuktig underlag.** Dersom det kommer vann i et elektroverktøy, øker risikoen for elektriske støt.
- ▶ **Flaten som skal bearbeides, må ikke behandles med løsemiddelholdige væsker.** Når materialene varmes opp under skrappingen, kan det oppstå giftig damp.
- ▶ **Utvis stor forsiktighet ved håndtering av skraper og kniver.** Det er fare for å skade seg på de svært skarpe verktøyene.



Magneten må ikke komme i nærheten av implantater eller annet medisinsk utstyr som for eksempel pacemakere eller insulinpumper. Magneten genererer et felt som kan påvirke funksjonen til implantater eller medisinsk utstyr.

- ▶ **Elektroverktøyet må holdes i avstand fra magnetiske datalagringsmedier og magnetfølsomt utstyr.** Virkningen til magneten kan føre til permanente tap av data.

Produktbeskrivelse og ytelses-spesifikasjoner



Les sikkerhetsanvisningene og instruksene.

Hvis ikke sikkerhetsanvisningene og instruksene tas til følge, kan det oppstå elektrisk støt, brann og/eller alvorlige personskader.

Se illustrasjonene i begynnelsen av bruksanvisningen.

Forskriftsmessig bruk

Elektroverktøyet er beregnet for saging og kapping av treverk, plast, gips, ikke-jernholdige metaller og festeelementer (f.eks. spikre og stifter). Det egner seg også for bearbeiding av myke veggfliser og til tørrsliping og skrapping av små flater. Det passer spesielt godt til arbeid nær kanter og i flukt med andre flater.

Illustrerte komponenter

Nummereringen av de illustrerte komponentene gjelder for bildet av elektroverktøyet på illustrasjonssiden.

- (1) På-/av-bryter
- (2) Hjul for innstilling av oscillasjonshastighet

- (3) Ventilasjonsåpning
- (4) Håndtak (isolert grepsflate)
- (5) Gjenger for ekstrahåndtak
- (6) Verktøyfeste
- (7) Magnet
- (8) Dykksagblad^{a)}
- (9) Spennskruer
- (10) Unbrakonøkkel
- (11) Slipeplate^{a)}
- (12) Slipeark^{a)}
- (13) Dybdeanlegg^{a)}
- (14) Segmentsagblad^{a)}
- (15) Spennspak for støvavsug^{a)}
- (16) Sugestuss^{a)}
- (17) Støvavsug^{a)}
- (18) Sugelang^{a)}

a) **Illustrert eller beskrevet tilbehør inngår ikke i standardleveransen. Det komplette tilbehøret finner du i vårt tilbehørsprogram.**

Tekniske data

Multiverktøy	PMF 220 CE PMF 2000 CE	
Artikkelnummer	3 603 A02 0..	
Forhåndsinnstilling av oscillasjonshastighet		●
Konstantelektronikk		●
Mykstart		●
Opptatt effekt	W	220
Avgitt effekt	W	130
Tomgangsturtall n_0	o/min	15000–20000
Oscillasjonsvinkel venstre/høyre	°	1,4
Vekt i samsvar med EPTA-Procedure 01:2014	kg	1,1
Kapslingsgrad		□ / II

Angivelsene gjelder for merkespenning [U] på 230 V. Ved avvikende spenning og på utførelser for bestemte land kan disse angivelsene variere.

Støy-/vibrasjonsinformasjon

Støyemisjon målt i henhold til **EN 62841-2-4**.

Vanlig A-støynivå for elektroverktøyet: **84 dB(A)**; lydeffektnivå **95 dB(A)**. Usikkerhet **K=3 dB**.

Bruk hørselsvern!

Arbeid uten ekstrahåndtak

Vibrasjonsverdi totalt a_h (vektorsum av tre retninger) og usikkerhet K beregnet i samsvar med **EN 62841-2-4** (sliping), **EN 62841-2-11** (saging): Sliping: $a_h = 10 \text{ m/s}^2$, $K = 1,5 \text{ m/s}^2$,

Saging med dykksagblad: $a_h = 16 \text{ m/s}^2$, $K = 2 \text{ m/s}^2$,
 Saging med segmentsagblad: $a_h = 14 \text{ m/s}^2$, $K = 3 \text{ m/s}^2$,
 Skraping: $a_h = 12 \text{ m/s}^2$, $K = 1,5 \text{ m/s}^2$.

Arbeid med ekstrahåndtak

Vibrasjonsverdi totalt a_h (vektorsum av tre retninger) og usikkerhet K beregnet i samsvar med

EN 62841-2-4 (sliping), **EN 62841-2-11** (saging):

Sliping: $a_h = 9 \text{ m/s}^2$, $K = 1,5 \text{ m/s}^2$,

Saging med dykksagblad: $a_h = 17 \text{ m/s}^2$, $K = 2 \text{ m/s}^2$,

Saging med segmentsagblad: $a_h = 18,5 \text{ m/s}^2$, $K = 3 \text{ m/s}^2$,

Skraping: $a_h = 16 \text{ m/s}^2$, $K = 1,5 \text{ m/s}^2$.

Vibrasjonsnivået og støyemissionen som er angitt i disse anvisningene er målt i samsvar med en standardisert målemetode og kan brukes til sammenligning av elektroverktøy. Verdiene egner seg også til en foreløpig estimering av vibrasjonsnivået og støyutslippet.

Angitt vibrasjonsnivå og støyutslipp representerer de hovedsakelige bruksområdene til elektroverktøyet. Men hvis elektroverktøyet brukes til andre formål, med andre innsatsverktøy eller utilstrekkelig vedlikehold, kan vibrasjonsnivået og støyutslippet avvike fra det som er angitt. Dette kan føre til en betydelig økning av vibrasjonsnivået og støyutslippet for hele arbeidstidsrommet.

For en nøyaktig vurdering av vibrasjonsnivået og støyutslippet skal det også tas hensyn til de tidene verktøyet er slått av, eller går, men ikke faktisk er i bruk. Dette kan

reducere vibrasjonsnivået og støyutslippet for hele arbeidstidsrommet betraktelig.

Bestem ekstra sikkerhetstiltak til beskyttelse av brukeren mot vibrasjonenes virkning, som for eksempel: Vedlikehold av elektroverktøy og innsatsverktøy, holde hendene varme, organisere arbeidsforløpene.

Montering



- **Før alle arbeider på elektroverktøyet utføres må støpelet trekkes ut av stikkkontakten.**

Verktøyskifte





- **Bruk beskyttelseshansker ved skifte av verktøy.**
Berøring av innsatsverktøyet medfører fare for skader.

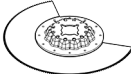

Velge innsatsverktøy

Bruk bare innsatsverktøy som er beregnet for ditt elektroverktøy.

Innsatsverktøy		PMF 220 CE PMF 2000 CE
STARLOCK		✓
STARLOCK PLUS		✗
STARLOCK MAX		✗

Tabellen nedenfor viser eksempler på innsatsverktøy. Du finner flere innsatsverktøy i Boschs omfattende tilbehørssortiment.

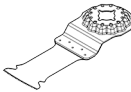
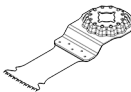
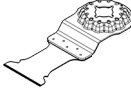
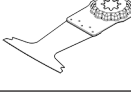
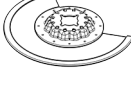
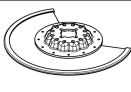
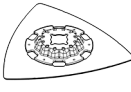
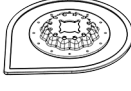
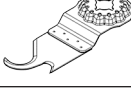
Innsatsverktøy	Materiale	Bruksområde
 Bimettall-segment-sagblad	Tre, plast, ikke-jernholdige metaller	Kapping og dykksaging, også saging nær kanter, i hjørner og på vanskelig tilgjengelige steder, for eksempel forkorting av monterte gulvlistor eller dørkarmer, dykkutt ved tilpassing av gulvplank
 Slipeplate for slipeblad serie Delta 93 mm	avhengig av slipebladet	Overflatesliping av kanter, i hjørner eller på vanskelig tilgjengelige steder, avhengig av slipebladet, for eksempel sliping av tre, maling, lakk, stein, Duker for rengjøring og strukturering av tre, rustfjerning på metall og sliping av lakk, poleringsfilt for forpolering
 Profilslipemaskin	Tre, rør/profiler, maling, lakk, fyller, metall	Komfortabel og effektiv sliping av profiler med diameter på opptil 55 mm; Røde slipeblad for sliping av tre, rør/profiler, lakk, fyller og metall
 Bimettall-dykksagblad tre og metall	Mykt tre, myk plast, gipsplate, tynnveggede aluminiumsprofiler og profiler av ikke-jernholdig metall, tynne plater, uherdede spikere og skruer	Mindre kappe- og dykkutt, for eksempel utsparinger for stikkontakter, nøyaktig kapping av kobberør, dykkutt i gipsplater Tilpasningsarbeider i tre; for eksempel saging av utsparinger for låser og beslag

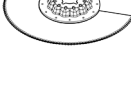
Innsatsverktøy	Materiale	Bruksområde
 HCS-dykkssagblad tre	Tre, myk plast	Kapping og dyp dykksaging, også saging nær kanter, i hjørner og på vanskelig tilgjengelige steder, for eksempel smale dykkutt i massivt treverk for montering av ventilasjonsgitter
 Bimettall-dykkssagblad hardt tre	Hardtre, laminatplater	Dykkutt i laminatplater eller hardtre, eksempel montering av takvinduer
 HM-dykkssagblad metall	Metall, sterkt slipende materialer, glassfiber, gipsplate, sementbundne fiberplater	Dykkutt i sterkt slipende materialer eller metall, for eksempel saging av frontpaneler til kjøkken, enkel saging gjennom herdede skruer, spikre og rustfritt stål
 Bimettall-dykkssagblad tre og metall	Mykt og hardt tre, finerplater, plater med plastbelegg, uherdede spikre og skruer	Dykkutt i plater med plastoverflate eller hardtre, for eksempel forkorting av dørkarmer, utsparinger for ledningsrør
 HM-riff-segment sagblad	Sementfuger, myke veggfliser, glassfiberforsterket plast, porebetong	Skjæring og kapping nær kanter, i hjørner eller på vanskelig tilgjengelige steder, for eksempel fjerning av fuger mellom veggfliser ved utbedringsarbeider, skjæring av utsparinger i fliser, gipsplater eller plast
 Diamant-riff-segmentsagblad	Sementfuger, myke veggfliser, epoksyharpiks, glassfiberforsterket plast	Nøyaktig utfresing og kapping av flise-/fugemateriale, epoksyharpiks og glassfiberforsterket plast, for eksempel saging av mindre utsnitt i myke veggfliser og fresing av utsparinger i glassfiberforsterket plast
 HM-Riff-deltasåle	Mørtel, betongrester, tre, slipende materialer	Rasping og sliping på hardt underlag, for eksempel fjerning av mørtel eller flislim (for eksempel ved utskifting av skadde fliser), fjerning av rester av teppelim
 HM-riff-mørtelfjerner	Mørtel, fuger, epoksyharpiks, glassfiberforsterket plast, slipende materialer	Utfresing og kapping av flis- og fugemateriale, rasping og sliping på hardt underlag, for eksempel fjerning av flislim og fugemørtel
 HCS-multikniv	Takpapp, tepper, gressmatter, kartong, PVC-gulv	Rask og nøyaktig skjæring av mykt materiale og fleksible slipende materialer, for eksempel skjæring av tepper, kartong, PVC-gulv, takpapp osv.
 Skrape, stiv	Tepper, mørtel, beting, flislim	Skraping på hardt underlag, for eksempel fjerning av mørtel, betong- og teppelimrester
 Skrape, fleksibel	Teppelim, malingsrester, silikon	Fleksibel skraping på mykt underlag, for eksempel fjerning av silikonfuger, teppelim- og malingsrester
 Bimettall-segmentakselslipe kniv	Isolasjonsmateriale, isolasjonsplater, gulvplater, trinnlyddempingsplater, kartong, tepper, gummi, skinn	Nøyaktig skjæring av myke materialer, for eksempel tilskjæring av isolasjonsplater, nøyaktig kapping av overflødig isolasjonsmateriale

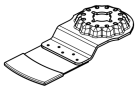
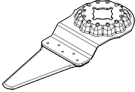
Innsatsverktøy	Materiale	Bruksområde
	Tre, maling	Sliping av tre eller maling på vanskelig tilgjengelige steder uten bruk av slipepapir, for eksempel sliping av maling mellom lameller på vindusskoder, sliping i hjørner på tregulv
	Glassfiber, mørtel, tre	Dykkutt i sterkt slipende materialer, for eksempel utfresing av tynne mosaikkfliser
	Ekspanjonsfuger, vinduskitt, isolasjonsmateriale (steinull)	Skjæring og kutting av myke materialer, for eksempel skjæring av ekspansjonsfuger i silikon eller vinduskitt

Montere/bytte innsatsverktøy (se bilde A og B)

Ta eventuelt ut et montert innsatsverktøy.

For å ta ut innsatsverktøyet løsner du spennskruen (9) med unbrakonøkkelen (10) og tar av verktøyet.

Sett ønsket innsatsverktøy (f.eks. dykksagblad (8)) på verktøyholderen (6). Den buede delen skal vende ned (se bilde på illustrasjonen, skriften på innsatsverktøyet skal være lesbar ovenfra).

Drei innsatsverktøyet til en posisjon som er gunstig for arbeidet som skal utføres, og la det festes i knastene til verktøyholderen (6). Det kan festes i 12 posisjoner med trinn på 30°.

For lettere montering holder den innebygde magneten (7) innsatsverktøyet i ønsket stilling.

Fest innsatsverktøyet med spennskruen (9). Trekk til spennskruen med unbrakonøkkelen (10) til den ligger helt inntil innsatsverktøyet.

► Kontroller at innsatsverktøyet sitter godt fast.

Innsatsverktøy som ikke er riktig eller ikke er sikkert festet, kan løsne under arbeidet og utsette deg for fare.

Montere og stille inn dybdestopper

Dybdeanlegget (13) kan brukes ved arbeid med segmentsagblad.

Ta eventuelt ut et montert innsatsverktøy.

Skyv dybdeanlegget (13) med siden med skrift opp, forbi verktøyholderen (6) og helt til det stopper på spennkragen til elektroverktøyet.

Valg av slipeblad

Det finnes forskjellige slipeblad, som velges i samsvar med materialet som skal bearbeides og den ønskede materialfjerningen på overflaten:

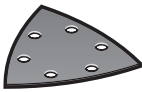
Slipeark	Materiale	Bruksområde	Grovhet	
 Rød kvalitet	– Alt treverk (f.eks. hardt og mykt tre, sponplater, byggeplater) – Metallmaterialer	Forhåndssliping, f.eks. av ru, uhøvlede bjelker og bord	grov	40 60
		Plansliping for glatting av små ujevnheter	middels	80 100 120
		Ferdig- og finsliping av tre	fin	180 240

Dybdeanlegget er beregnet for følgende kuttedybder:

- Med segmentsagblad ACZ 85 .. med diameter 85 mm: kuttedybde 8 mm, 10 mm, 12 mm og 14 mm (angitt med større skrift og uten parentes på dybdeanlegget).
- Med segmentsagblad ACZ 100 .. med diameter 100 mm: kuttedybde 14 mm, 16 mm, 18 mm og 20 mm (angitt med mindre skrift og parentes på dybdeanlegget).

Sett inn passende segmentsagblad for den ønskede kuttedybden. Skyv dybdeanlegget (13) fra verktøyholderen (6) i retning innsatsverktøyet helt til du kan dreie det fritt.

Drei dybdeanlegget (13) slik at ønsket kuttedybde ligger over den delen av sagbladet som du skal sage med. Skyv dybdeanlegget (13) til det stopper på spennkragen til elektroverktøyet igjen.

Ta av dybdeanlegget (13) ved alle andre kuttedybder og ved arbeid med andre innsatsverktøy. Dette gjør du ved å ta ut innsatsverktøyet og trekke dybdeanlegget fra spennkragen.

Montere ekstrahåndtak (tilbehør)

Det vibrasjonsdpendende ekstrahåndtaket gir mulighet til sikrere og mer komfortabelt arbeid.

Skru fast ekstrahåndtaket i gjengene (5) til høyre eller venstre på girhodet, avhengig av hvordan du arbeider.

- **Ikke fortsett å bruke elektroverktøyet hvis ekstrahåndtaket er skadet. Du må aldri endre på ekstrahåndtaket.**

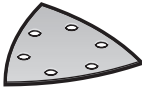
Slipeark	Materiale	Bruksområde	Grovhet	
 Hvit kvalitet	<ul style="list-style-type: none"> - Maling - Lakk - Fyller - Sparkel 	Fjerning av maling	grov	320 400
		Sliping av maling (f.eks. fjerning av penselstriper, malingsdrypp og -render)	middels	40 60
		Finsliping av grunning før lakkering	fin	80 100 120
				180 240 320

Sette på/skifte slipeblad på slipeplaten

Slipeplaten (**11**) har borrelåsmateriale, slik at du raskt og enkelt kan feste slipeblad med borrelås.

Bank på borrelåsmaterialet til slipeplaten (**11**) før du setter på slipebladet (**12**), slik at det festes optimalt.

Plasser slipebladet (**12**) helt inntil den ene siden av slipeplaten (**11**), legg slipebladet på slipeplaten og trykk det godt fast.

For å være sikker på at støvavsugget fungerer optimalt må du passe på at utsparingene i slipebladet stemmer overens med hullene på slipeplaten.

For å ta av slipebladet (**12**) holder du i en av spissene på bladet og trekker det fra slipeplaten (**11**).

Du kan bruke alle slipeblad og alle typer polerings- og rengjøringsfleece i serien Delta 93 mm i tilbehørssortimentet til **Bosch**.

Slipetilbehør som fleece/poleringsfilt festes på samme måte på slipeplaten.

Støv-/sponavsuging

Støv fra materialer som blyholdig maling, noen tresorter, mineraler og metall kan være helsefarlige. Berøring eller innånding av støv kan utløse allergiske reaksjoner og/eller åndedrettssykdommer hos brukeren eller personer som befinner seg i nærheten.

Visse typer støv som eike- eller bøkestøv gjelder som kreftfremkallende, spesielt i kombinasjon med tilsetningsstoffer til trebearbeidelse (kromat, trebeskyttelsesmidler). Asbestholdig materiale må kun bearbeides av fagfolk.

- Bruk helst et støvavsug som er egnet for dette materialet.
- Sørg for god ventilasjon av arbeidsplassen.
- Det anbefales å bruke en støvmaske med filterklasse P2.

Følg ditt lands gyldige forskrifter for de materialene som skal bearbeides.

► **Unngå støv på arbeidsplassen.** Støv kan lett antennes.

Koble til støvavsug (se bilde C)

Støvavsugget (**17**) er bare beregnet for arbeid med slipeplaten (**11**). Det har ingen hensikt å bruke det i kombinasjon med andre innsatsverktøy.

Koble alltid til et støvavsug ved sliping.

Ta av innsatsverktøyet og dybdeanlegget (**13**) når støvavsugget (**17**) (tilbehør) skal monteres.

Skyv støvavsugget (**17**) over verktøyholderen (**6**) til det stopper, på spennkragen til elektroverktøyet. Drei støvavsugget til ønsket stilling (ikke rett under elektroverktøyet). Trykk igjen spennhåndtaket (**15**) for å feste støvavsugget.

Sett verktøymuffen til sugeslangen (**18**) på sugestussen (**16**). Koble sugeslangen (**18**) til en støvsuger (tilbehør).

Du finner en oversikt over tilkobling til forskjellige støvsugere sist i denne veiledningen.

Støvsugeren må være egnet til materialet som skal bearbeides.

Ved oppsuging av spesielt helsefarlig, kreftfremkallende eller tørt støv må du bruke en spesialstøvsuger.

Bruk

Igangsetting

- **Vær oppmerksom på nettspenningen!** Spenningen til strømkilden må stemme overens med angivelsene på elektroverktøyetstypeskilt.

Inn-/utkobling

- **Kontroller at du kan trykke på av/på-bryteren uten å slippe håndtaket.**

For å **slå på** elektroverktøyet skyver du av/på-bryteren (**1**) forover, slik at "I" blir synlig på bryteren.

Den elektroniske mykstarten begrenser dreiemomentet når verktøyet slås på og forlenger motorens levetid.

Konstantelektronikken holder oscillasjonshastigheten så å si konstant under tomgang og last og sikrer jevn effekt.

For å **slå av** elektroverktøyet skyver du av/på-bryteren (**1**) bakover, slik at "0" blir synlig på bryteren.

Forhåndsinnstille oscillasjonshastigheten

Med hjulet for innstilling av oscillasjonshastigheten (**2**) kan du stille inn nødvendig oscillasjonshastighet også under drift.

Nødvendig oscillasjonshastighet avhenger av materialet og arbeidsbetingelsene og kan bestemmes gjennom praktiske forsøk.

Ved saging, kapping og sliping av hardere materialer som for eksempel tre eller metall anbefales oscillasjonshastighet "6".

og for mykere materialer som for eksempel plast anbefales hastighet "4".

Informasjon om bruk

- ▶ **Før alle arbeider på elektroverktøyet utføres må støpselet trekkes ut av stikkontakten.**
- ▶ **Vent til elektroverktøyet er stanset helt før du legger det ned.**

Merknad: Pass på at ikke ventilasjonsåpningen (3) til elektroverktøyet tildekkes under arbeidet, ettersom det fører til at elektroverktøyets levetid forkortes.

Funksjonsprinsipp

Oscilleringsfunksjonen gjør at innsatsverktøyet svinger 2,8° frem og tilbake opptil 20000 ganger i minuttet. Dette gir mulighet til nøyaktig arbeid selv der det er svært trangt.



Arbeid med lite og jevnt presstrykk, ellers blir effekten dårligere og innsatsverktøyet kan blokkeres.



Beveg elektroverktøyet frem og tilbake under arbeidet, slik at ikke innsatsverktøyet varmes opp for mye og slik at det ikke blokkeres.

Saging

- ▶ **Bruk bare uskadede, feilfri sagblad.** Bøyde eller butte sagblad kan brekke, påvirke skjæringen negativt eller forårsake et tilbakeslag.
- ▶ **Følg gjeldende lovbestemmelser og anbefalingene fra materialprodusentene ved saging av lette materialer.**
- ▶ **Dykksaging må bare brukes på myke materialer som tre, gipsplate og lignende!**

Før du sager i tre, sponplater, bygningsmaterialer osv. med HCS-sagblad, må du sjekke om det finnes spikre, skruer eller lignende. Fjern eventuelt fremmedlegemene, eller bruk bimetall-sagblad.

Kappe

Merknad: Vær oppmerksom på at innsatsverktøyene er utsatt for stor slitasje ved langvarig bruk til kutting av veggfliser.

Slipe

Materialfjerningseffekten og overflatekvaliteten bestemmes hovedsakelig av slipebladet, innstilt oscillasjonstrinn og presstrykket.

Bare feilfrie slipeblad gir gode sliperesultater og skåner elektroverktøyet.

Slipebladene varer lenger hvis du passer på at presstrykket er jevnt.

Hvis det brukes svært høyt presstrykk, fører det til større slitasje på elektroverktøyet og slipebladet, og ikke til at slipekapasiteten blir større.

For nøyaktig sliping av hjørner, kanter og vanskelig tilgjengelige steder kan du også bruke bare spissen eller en kant på slipeplaten.

Ved punktvis sliping kan slipebladet bli svært varmt. Reduser oscillasjonshastigheten og presstrykket, og avkjøl slipebladet regelmessig.

Bruk ikke et slipeblad som har blitt brukt til bearbeiding av metall, på andre materialer.

Bruk bare originalt **Bosch**-slipetilbehør.

Koble alltid til et støvavsug ved sliping.

Skraping

Velg en høy oscillasjonshastighet ved skraping.

Arbeid med flat vinkel og lite presstrykk ved arbeid på mykt underlag (for eksempel tre). Ellers kan sparkelen skjære i underlaget.

Service og vedlikehold

Vedlikehold og rengjøring

- ▶ **Før alle arbeider på elektroverktøyet utføres må støpselet trekkes ut av stikkontakten.**
- ▶ **Hold selve elektroverktøyet og ventilasjonsslissene alltid rene, for å kunne arbeide bra og sikkert.**

Hvis det er nødvendig å skifte ut tilkoblingsledningen, må dette gjøres av **Bosch** eller godkjente **Bosch**-serviceverksteder, slik at det ikke oppstår fare for sikkerheten.

Rengjør riff-innsatsverktøyet (tilbehør) jevnlig med en stålbørste.

Kundeservice og kundeveiledning

Kundeservice hjelper deg ved spørsmål om reparasjon og vedlikehold av produktet ditt og reservedelene. Du finner også sprengskisser og informasjon om reservedeler på www.bosch-pt.com

Boschs kundeveilederteam hjelper deg gjerne hvis du har spørsmål om våre produkter og tilbehør.

Ved alle forespørsler og reservedelsbestillinger må du oppgi det 10-sifrede produktnummeret som er angitt på produktets typeskilt.

Norsk

Robert Bosch AS
Postboks 350
1402 Ski
Tel.: 64 87 89 50
Faks: 64 87 89 55

Du finner adresser til andre verksteder på:

www.bosch-pt.com/serviceaddresses

Deponering

Elektroverktøy, tilbehør og emballasje må leveres inn til miljøvennlig gjenvinning.



Elektroverktøy må ikke kastes i vanlig søppel!

Bare for land i EU:

Jf. det europeiske direktivet 2012/19/EU vedr. gamle elektriske og elektroniske apparater og tilpassingen til nasjonale lover må gammelt elektroverktøy som ikke lenger kan brukes, samles inn og leveres inn til en miljøvennlig resirkulering.

Ikke-forskriftsmessig håndtering av elektrisk og elektronisk avfall kan føre til miljø- og helseskader på grunn av eventuelle farlige stoffer.

Suomi

Turvallisuusohjeet

Yleiset sähkötyökalujen turvaohjeet

VAROITUS Lue kaikki tämän sähkötyökalun mukana toimitetut varoitukset, ohjeet, kuvat ja tekniset tiedot. Alla mainittujen ohjeiden noudattamisen laiminlyönti saattaa aiheuttaa sähköiskun, tulipalon ja/tai vakavan loukkaantumisen.

Säilytä kaikki turvallisuusohjeet ja muut ohjeet tulevaisuutta varten.

Turvallisuusohjeissa käytetty käsite "sähkötyökalu" käsittää verkkokäyttöisiä sähkötyökaluja (verkkojohdolla) ja akkukäyttöisiä sähkötyökaluja (ilman verkkojohtoa).

Työpaikan turvallisuus

- ▶ **Pidä työskentelyalue puhtaana ja hyvin valaistuna.** Työpaikan epäjärjestys tai valaisemattomat työalueet voivat johtaa tapaturmiin.
- ▶ **Älä työskentele sähkötyökalulla räjähdysalttiissa ympäristössä, jossa on palavaa nestettä, kaasua tai pölyä.** Sähkötyökalu muodostaa kipinöitä, jotka saattavat sytyttää pölyn tai höyryn.
- ▶ **Pidä lapset ja sivulliset loitolla sähkötyökalua käytäessäsi.** Voit menettää laitteen hallinnan, jos suuntaat huomiosi muualle.

Sähköturvallisuus

- ▶ **Sähkötyökalun pistotulpan tulee sopia pistorasiaan. Pistotulppaa ei saa muuttaa millään tavalla. Älä käytä minkäänlaisia pistorasia-adaptoreita maadoitettujen sähkötyökalujen kanssa.** Alkuperäisessä kunnossa olevat pistotulpat ja sopivat pistorasiat vähentävät sähköiskun vaaraa.
- ▶ **Vältä maadoitettujen pintojen, kuten putkien, patteiden, liesien tai jääkaappien koskettamista.** Sähköiskun vaara kasvaa, jos kehosi on maadoitettu.

- ▶ **Älä altista sähkötyökalua sateelle tai kosteudelle.** Vedden pääsy sähkötyökalun sisään kasvattaa sähköiskun riskiä.
- ▶ **Älä käytä verkkojohtoa väärin. Älä käytä johtoa sähkötyökalun kantamiseen, ripustamiseen tai pistotulpan irrottamiseen pistorasiasta vetämällä. Pidä johto loitolla kuumuudesta, öljystä, terävistä reunoista ja liikkuvista osista.** Vahingoittuneet tai sotkeutuneet johdot kasvattavat sähköiskun vaaraa.
- ▶ **Käyttäessäsi sähkötyökalua ulkona käytä ainoastaan ulkokäyttöön soveltuvaa jatkojohtoa.** Ulkokäyttöön soveltuvan jatkojohdon käyttö pienentää sähköiskun vaaraa.
- ▶ **Jos sähkötyökalua on pakko käyttää kosteassa ympäristössä, on käytettävä vikavirtasuojakytkintä.** Vikavirtasuojakytkimen käyttö vähentää sähköiskun vaaraa.

Henkilöturvallisuus

- ▶ **Ole valpas, kiinnitä huomiota työskentelyysi ja noudata tervettä järkeä sähkötyökalua käytäessäsi. Älä käytä mitään sähkötyökalua, jos olet väsynyt tai huumeiden, alkoholin tai lääkkeiden vaikutuksen alaisena.** Hetken tarkkaamattomuus sähkötyökalua käytettäessä saattaa johtaa vakavaan loukkaantumiseen.
- ▶ **Käytä henkilökohtaisia suojavarusteita. Käytä aina suojalaseja.** Henkilökohtaisen suojavarustuksen (esim. pölynaamari, luistamattomat turvajalkineet, suojakypärä tai kuulonsuojaimet kulloisenkin tehtävän mukaan) käyttö vähentää loukkaantumisriskiä.
- ▶ **Estä tahaton käynnistyminen. Varmista, että käynnistyskytkin on kytketty pois päältä ennen kuin yhdistät työkalun sähköverkkoon ja/tai akkuun, otat työkalun käteen tai kannat sitä.** Jos kannat sähkötyökalua sormi käynnistyskytkimellä tai kytket sähkötyökalun pistotulpan pistorasiaan käynnistyskytkimen ollessa käyntiasennossa, altistat itsesi onnettomuuksille.
- ▶ **Poista mahdollinen säätötyökalu tai kiinnitysavain ennen kuin käynnistät sähkötyökalun.** Kiinnitysavain tai säätötyökalu, joka on unohdettu paikalleen sähkötyökalun pyöriivään osaan, saattaa aiheuttaa tapaturman.
- ▶ **Vältä kurkottelua. Huolehdi aina tukevasta seisomaseenosta ja tasapainosta.** Näin pystyt paremmin hallitsemaan sähkötyökalun odottamattomissa tilanteissa.
- ▶ **Käytä tarkoitukseen soveltuvia vaatteita. Älä käytä löysiä työvaatteita tai koruja. Pidä hiukset ja vaatteet poissa liikkuvien osien ulottuvilta.** Väljät vaatteet, korut ja pitkät hiukset voivat takertua liikkuviin osiin.
- ▶ **Jos laitteissa on pölynpoistolaitantä, varmista, että se on kytketty oikein ja toimii kunnolla.** Pölynpoistojärjestelmän käyttö vähentää pölyn aiheuttamia vaaroja.
- ▶ **Työskentele keskittyneesti ja noudata aina turvallisuusmääräyksiä.** Hetkellisenkin huolimattomuus voi aiheuttaa vakavia vammoja.

Sähkötyökalun käyttö ja huolto

- ▶ **Älä ylikuormita laitetta. Käytä kyseiseen työhön tarkoitettua sähkötyökalua.** Sopivan tehoisella sähkötyökalulla teet työt paremmin ja turvallisemmin.
- ▶ **Älä käytä sähkötyökalua, jota ei voida käynnistää ja pysäyttää käynnistyskytkimestä.** Sähkötyökalu, jota ei voi enää hallita käynnistyskytkimellä, on vaarallinen ja täytyy korjauttaa.
- ▶ **Irrota pistotulppa pistorasiasta ja/tai irrota akku (jos irrotettava) sähkötyökalusta, ennen kuin suoritat säätöjä, vaihdat tarvikkeita tai viet sähkötyökalun varastoon.** Nämä varoimenpiteet estävät sähkötyökalun tahattoman käynnistymisen.
- ▶ **Säilytä sähkötyökalut poissa lasten ulottuvilta, kun niitä ei käytetä. Älä anna sellaisten henkilöiden käyttää sähkötyökalua, joilla ei ole tarvittavaa käyttökokeumusta tai jotka eivät ole lukeneet tätä käyttöohjetta.** Sähkötyökalut ovat vaarallisia, jos niitä käyttävät kokemattomat henkilöt.
- ▶ **Pidä sähkötyökalut ja tarvikkeet hyvässä kunnossa. Tarkista liikkuvat osat virheellisen kohdistuksen tai jumittumisen varalta. Varmista, ettei sähkötyökalussa ole murtuneita osia tai muita toimintaa häiritseviä vikoja. Jos havaitset vikoja, korjauta sähkötyökalu ennen käyttöä.** Monet tapaturmat johtuvat huonosti huolletuista sähkötyökaluista.
- ▶ **Pidä leikkauserät terävinä ja puhtaina.** Asianmukaisesti huolletut leikkaustyökalut, joiden leikkausreunat ovat teräviä, eivät jumitu herkästi ja niitä on helpompi hallita.
- ▶ **Käytä sähkötyökaluja, tarvikkeita, ruuvauskärkiä jne. näiden ohjeiden, käyttöolosuhteiden ja työtehtävän mukaisesti.** Sähkötyökalun määräystenvastainen käyttö saattaa aiheuttaa vaaratilanteita.
- ▶ **Pidä kahvat ja kädensijat kuivina ja puhtaina (öljyttöminä ja rasvattomina).** Jos kahvat ja kädensijat ovat liukkaita, et pysty yllättävissä tilanteissa ohjaamaan ja hallitsemaan työkalua turvallisesti.

Huolto

- ▶ **Anna ainoastaan koulutettujen ammattihenkilöiden korjata sähkötyökalusi ja hyväksy korjauksiin vain alkuperäisiä varaosia.** Näin varmistat, että sähkötyökalu säilyy turvallisena.

Monitoimityökalun turvallisuusohjeet

- ▶ **Pidä sähkötyökalusta kiinni sen eristetyistä kahvapinoista, kun teet sellaisia töitä, joissa käyttötarvike voi koskettaa piilossa olevia sähköjohtoja tai laitteen omaa virtajohtoa.** Jos käyttötarvike koskettaa virrallista sähköjohtoa, tämä voi tehdä sähkötyökalun suojaamattomat metalliosat virralliseksi ja aiheuttaa sähköiskun laitteen käyttäjälle.
- ▶ **Kiinnitä työkappale tukevaan työalustaan puristimilla tai muilla sopivilla kiinnitysvälineillä.** Työkappaleen pitäminen kädessä tai kehoa vasten ei takaa riittävää tukea ja voi johtaa hallinnan menettämiseen.

- ▶ **Käytä sähkötyökalua vain kuivahiontaan.** Veden pääsy sähkötyökalun sisään aiheuttaa sähköiskuvaaran.
- ▶ **Huomio - palovaara! Vältä hiottavan materiaalin ja hiomakoneen ylikuumentamista. Tyhjennä pölysäiliö aina ennen työtaukoja.** Pölypussissa, mikro-suodattimessa, paperipussissa sekä pölynimurin pölypussissa ja suodattimessa oleva hiomapöly voi epäsuotuisissa olosuhteissa syttyä palamaan, esimerkiksi metallihionnassa syntyvien kipinöiden takia. Erityisen vaarallista on hiomapöly, joka on maalijäämien, polyuretaanijäännösten tai muiden kemiallisten aineiden seassa, ja kun materiaali on kuumaa pitkän työskentelyajan jälkeen.
- ▶ **Pidä kädet loitolla sahauskohdasta. Älä kosketa työkappaleen alapuolta.** Sahanterän koskettaminen aiheuttaa loukkaantumisvaaran.
- ▶ **Puhdista sähkötyökalun tuuletusraot säännöllisin väliajoin.** Moottorin tuuletin imee pölyä työkalun rungon sisään. Sinne kertynyt suuri metallipölymäärä voi aiheuttaa oikosulun.
- ▶ **Käytä sopivia etsintälaitteita piilossa olevien syöttöjohtojen paikallistamiseksi, tai käänny paikallisen jakeluhyttien puoleen.** Kosketus sähköjohtoon saattaa johtaa tulipaloon ja sähköiskuun. Kaasuputken vahingoittaminen saattaa johtaa räjähdyksen. Vesijohdon puhkaisu aiheuttaa aineellisia vahinkoja tai saattaa johtaa sähköiskuun.
- ▶ **Pidä sähkötyökalusta kunnolla kiinni molemmilla käsillä ja seiso tukevassa asenossa.** Sähkötyökalun ohjaus sujuu luotettavimmin kahdella kädellä.
- ▶ **Käytä työkasineita, kun vaihdat käyttötarvikkeita.** Käyttötarvikkeet lämpenevät pidemmässä käytössä.
- ▶ **Älä kaavi kostutettuja materiaaleja (esimerkiksi tapetteja) tai kosteita alustoja.** Veden pääsy sähkötyökalun sisään aiheuttaa sähköiskuvaaran.
- ▶ **Älä käsittele työstettävää pintaa iutinpinnoilla nesteillä.** Materiaalien lämmitessä kaavinnassa saattaa syntyä myrkyllisiä höyryjä.
- ▶ **Käsittele kaavinta ja veistä varovasti.** Loukkaantumisvaara, koska käyttötarvikkeet ovat erittäin teräviä.



Älä pidä magneettia implanttien tai muiden lääketieteellisten laitteiden (esimerkiksi sydämentahdistimen tai insuliinipumpun) lähellä. Magneetti muodostaa kentän, joka voi haitata implanttien ja lääketieteellisten laitteiden toimintaa.

- ▶ **Pidä sähkötyökalu etäällä magneettisista tietovälineistä ja magneettisesti herkistä laitteista.** Magneettin vaikutus voi aiheuttaa tietojen pysyvän häviämisen.

Tuotteen ja ominaisuuksien kuvaus



Lue kaikki turvallisuus- ja käyttöohjeet. Turvallisuus- ja käyttöohjeiden noudattamatta jättäminen voi johtaa sähköiskuun, tulipaloon ja/tai vakavaan loukkaantumiseen.

Huomioi käyttöohjeiden etuosan kuvat.

Määräksenkäyttö

Sähkötyökalu on tarkoitettu puumateriaalien, muovin, kipsilevyjen, kirjometallien ja kiinnitysosien sahaus- ja katkaisutöihin (esimerkiksi naulat ja sinkilät). Se sopii myös pehmeiden seinälaattojen työstöön sekä pienten pintojen kuivahiontaan ja kaavintaan. Se soveltuu erityisen hyvin reunojen lähellä ja pintojen tasalta tehtävään työstöön.

Kuvatut osat

Kuvattujen osien numerointi viittaa kuvasivulla olevaan sähkötyökalun kuvaan.

- (1) Käynnistyskytkin
- (2) Värähtelytaajuuden säätöpyörä
- (3) Tuuletusaukot
- (4) Kahva (eristetty kädensija)
- (5) Lisäkahvan kierre
- (6) Käyttötarvikkeen pidin
- (7) Magneetti
- (8) Uputussahanterä^{a)}
- (9) Kiinnitysruuvi
- (10) Kuusiokoloavain
- (11) Hiomalevy^{a)}
- (12) Hiomapaperi^{a)}
- (13) Syvyydenrajoitin^{a)}
- (14) Segmenttisahanterä^{a)}
- (15) Pölynpoistovarusteen kiinnitysvipu^{a)}
- (16) Pölynpoistoputki^{a)}
- (17) Pölynpoistovaru^{a)}
- (18) Imuletku^{a)}

a) Kuvassa näkyvä tai tekstissä mainittu lisätarvike ei kuulu vakiovarustukseen. Koko tarvikelaikoiman voit katsoa tarviketoimistostamme.

Tekniset tiedot

Monitoimityökalu		PMF 220 CE	PMF 2000 CE
Tuotenumero		3 603 A02 0..	
Värähtelytaajuuden säätö			●
Vakioelektronikka			●
Pehmeä käynnistys			●
Ottoteho	W		220
Antoteho	W		130
Tyhjäkäyntikierrosluku n_0	min ⁻¹		15000–20000
Värähtelykulma vasemalle/oikealle	°		1,4
Paino EPTA-Procedure 01:2014-ohjeiden mukaan	kg		1,1

Monitoimityökalu

PMF 220 CE
PMF 2000 CE

Suojausluokka



Tiedot koskevat 230 V:n nimellisjännitettä [U]. Tästä poikkeavien jännitteiden ja maakohtaisten mallien yhteydessä nämä tiedot voivat vaihdella.

Melu-/tärinä tiedot

Melupäästöarvot on määritetty standardin **EN 62841-2-4** mukaan.

Tyypillinen sähkötyökalun A-painotettu melutaso: **84 dB(A)**; äänentehotaso **95 dB(A)**. Epävarmuus $K = 3$ dB.

Käytä kuulosuojaimia!

Työskentely ilman lisäkahvaa

Tärinän kokonaisarvot a_h (kolmen suunnan vektorisumma) ja epävarmuus K on määritetty standardien **EN 62841-2-4** (hionta) ja **EN 62841-2-11** (sahaus) mukaan:

hionta: $a_h = 10$ m/s², $K = 1,5$ m/s²,
 upotussahanterällä sahaus: $a_h = 16$ m/s², $K = 2$ m/s²,
 segmenttisahanterällä sahaus: $a_h = 14$ m/s², $K = 3$ m/s²,
 kaavinta: $a_h = 12$ m/s², $K = 1,5$ m/s².

Työskentely lisäkahvan kanssa

Tärinän kokonaisarvot a_h (kolmen suunnan vektorisumma) ja epävarmuus K on määritetty standardien **EN 62841-2-4** (hionta) ja **EN 62841-2-11** (sahaus) mukaan:

hionta: $a_h = 9$ m/s², $K = 1,5$ m/s²,
 upotussahanterällä sahaus: $a_h = 17$ m/s², $K = 2$ m/s²,
 segmenttisahanterällä sahaus: $a_h = 18,5$ m/s², $K = 3$ m/s²,
 kaavinta: $a_h = 16$ m/s², $K = 1,5$ m/s².

Näissä käyttöohjeissa ilmoitetut tärinä- ja melupäästötiedot on mitattu standardissa määritetyn mittausmenetelmän mukaan ja niitä voi käyttää sähkötyökalujen keskinäiseen vertailuun. Ne soveltuvat myös tärinä- ja melupäästöjen alustavaan arviointiin.

Ilmoitetut tärinä- ja melupäästöt vastaavat sähkötyökalun pääasiallisia käyttötapoja. Tärinä- ja melupäästöt saattavat kuitenkin poiketa ilmoitetuista arvoista, jos sähkötyökalua käytetään toisiin töihin, muilla käyttötarvikkeilla tai riittämättömästi huollettuna. Tämä saattaa suurentaa koko työskentelyajan tärinä- ja melupäästöjä huomattavasti.

Tärinä- ja melupäästöjen tarkaksi arvioimiseksi on huomioitava myös ne ajat, jolloin laite on sammutettuna tai tyhjäkäynnillä. Tämä voi vähentää huomattavasti koko työskentelyajan tärinä- ja melupäästöjä.

Määrittele tarvittavat lisävarotoimenpiteet käyttäjän suojelemiseksi tärinän aiheuttamilta haitoilta (esimerkiksi sähkötyökalujen ja käyttötarvikkeiden huolto, käsien pitäminen lämpiminä ja työprosessien organisointi).

Asennus







- Irrota pistotulppa pistorasiasta ennen kaikkia sähkötyökaluun kohdistuvia töitä.

Käyttötarvikkeen vaihto





► Käytä käyttötarvikkeen vaihdossa työkalusarjassa. Loukkaantumisaava, kun kosketat käyttötarvikkeita.





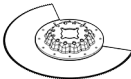

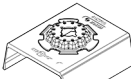

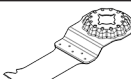
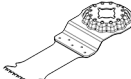
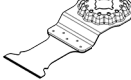
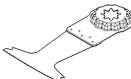
Käyttötarvikkeen valinta

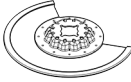
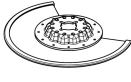
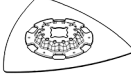
Huomioi kyseiselle sähkötyökalulle tarkoitetut käyttötarvikkeet.

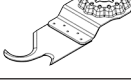
Käyttötarvike	PMF 220 CE PMF 2000 CE
 STARLOCK	
 STARLOCK PLUS	
 STARLOCK MAX	

Seuraava taulukko näyttää esimerkkejä käyttötarvikkeista. Muita käyttötarvikkeita löydät Boschin laajasta tarvikkeivalikoimasta.

Käyttötarvike	Materiaali	Käyttökohde
 Bimetallisegmentti-sahanterä	Puumateriaalit, muovit, kirjometallit	Katkaisu- ja upotussahaukset; myös reunojen lähellä, nurkissa ja vaikeapääsisissä kohdissa; esimerkiksi asennettujen jalkalistojen tai ovenkarmien lyhentäminen, lattialevyjen asennuksessa tarvittavat upotussahaukset
 Hiomalevy sarjan Delta 93 mm hiomapaperille	Riippuen hiomapaperista	Reunojen, nurkkien tai vaikeapääsysten kohtien taso-hionta; hiomapaperin laadun mukaan esimerkiksi puu-, maali-, lakka- tai kivipinnan hiontaan; karhunkielet puhdistustöihin ja puun kuviointiin, metallipintojen ruosteen poistamiseen ja maalipintojen hiomiseen, kiillotusuopa esikiillotukseen
 Profilihiomatarvike	Puu, putket/profiilit, maali-, lakka-, tasoite- ja metallipinnat	Maks. Ø 55 mm profiilin helppo ja tehokas hionta; punaiset hiomapaperit puun, putkien/profiilien, maali-, tasoite- ja metallipintojen hiontaan
 Bimetalliuopotussahanterä puun ja metallin sahaustöihin	Pehmeä puu, pehmeät muovit, kipsilevyt, ohuet alumiini- ja kirjometaliprofiilit, ohuet peltilevyt, karkaisemattomat naulat ja ruuvit	Pienuhköt katkaisu- ja upotussahaukset; esimerkiksi pistorasioiden asennusaukkojen leikkaus, kupariputken katkaisu pinnan tasalta, upotussahaukset kipsilevyihin Erittäin tarkat sovitustyöt puuhun; esimerkiksi lukkojen ja helojen asennusaukkojen sahaaminen
 HCS-upotussahanterä puun sahaustöihin	Puuaines, pehmeä muovi	Syvät upotus- ja katkaisusahaukset; myös reunojen lähellä, nurkissa ja vaikeapääsisissä kohdissa; esimerkiksi tarkka upotussahaus massiivipuuhun tuuletusrilän asentamiseksi
 Bimetalliuopotussahanterä kovan puun sahaustöihin	Kova puu, pinnoitetut levyt	Upotussahaukset pinnoitettuihin levyihin tai kovaan puuhun; esimerkiksi kattoikkunoiden asentamiseksi
 HM-upotussahanterä metallin sahaustöihin	Metalli, voimakkaasti kuluttavat materiaalit, lasikuitu, kipsilevyt, sementtisidonnaiset kuitulevyt	Upotussahaukset voimakkaasti kuluttaviin materiaaleihin tai metalliin; esimerkiksi keittiön etuverhousten sahaaminen, karkaisujen ruuvien, nauhojen ja ruostumattoman teräksen helppo sahaaminen
 Bimetalliuopotussahanterä puun ja metallin sahaustöihin	Pehmeä puu, kova puu, vanerilevyt, muovipintaiset levyt, karkaisemattomat naulat ja ruuvit	Upotussahaukset pinnoitettuihin levyihin tai kovaan puuhun; esimerkiksi ovenkarmien lyhentäminen, aukkojen sahaaminen hyllyihin

Käyttötarvike	Materiaali	Käyttökohde
 HM-RIFF-segmentti-sahanterä	Sementtisaumat, pehmeät seinälaatat, lasikuitumuovit, kevytbetoni	Sahaus ja katkaisu reunojen lähellä, nurkissa tai vaikeapääsisissä kohdissa; esimerkiksi seinälaattasaumojen poistaminen remonttitoissa, aukkojen leikkaus laattoihin, kipsilevyihin ja muoveihin
 Timantti-RIFF-segmentti-sahanterä	Sementtisaumat, pehmeät seinälaatat, epoksihartsit, lasikuitumuovit	Laatta- ja saumamateriaalien, epoksihartsin ja lasikuitumuovin tarkkaan poistoon ja leikkaamiseen; esimerkiksi pienehköjen aukkojen leikkaaminen pehmeisiin seinälaattoihin ja lasikuitumuoviin
 HM-RIFF-kärkihiomalevy	Laasti, betonijäänökset, puu, hiovat materiaalit	Kovan alustan karkeaan työstöön ja hiontaan; esimerkiksi laastipinnan tai laattakiinnityslaastin poistaminen (esimerkiksi viallisen laatan vaihdossa), mattoliimajäämien poistaminen
 Laastin HM-RIFF-poistoterä	Laasti, saumat, epoksihartsit, lasikuitumuovit, kuluttavat materiaalit	Sauma- ja laattamateriaalin poistaminen ja leikkaaminen sekä kovan alustan karkea työstäminen ja hiominen; esimerkiksi laattakiinnityslaastin ja saumalaastin poistaminen
 HCS-yleisveitsi	Kattohuopa, kokolattiamatot, keino nurmi, kartonki, PVC-matot	Nopea ja tarkka pehmeiden, joustavien ja kuluttavien materiaalien leikkaaminen; esimerkiksi kokolattiamattojen, kartongin, PVC-maton, kattohuovan yms. leikkaaminen
 Kaavin, jäykkä	Kokolattiamatot, laasti, betoni, laattakiinnitys-laasti	Kovan alustan kaavintaan; esimerkiksi laastin, laattakiinnitys-laastin, betoniroskeiden ja mattoliimajäänteiden poistaminen
 Kaavin, taipuisa	Mattoliimat, maali jäänteet, silikoni	Pehmeän alustan helppoon kaavintaan; esimerkiksi silikonisaumojen sekä mattoliima- ja maali jäänteiden poistaminen
 Aaltoteräinen bimetalisegmenttiveitsi	Eristysmateriaalit, eristelevyt, lattialevyt, askeläänieristelevyt, kartonki, kokolattiamatot, kumi, nahka	Pehmeiden materiaalien tarkkaan leikkaamiseen; esimerkiksi eristelevyjen leikkaaminen, ylimääräisen eristysmateriaalin katkaiseminen pinnan tasalta
 HM-RIFF-hiomasormi	Puu, maalipinta	Puun ja maalipinnan hiontaan vaikeapääsisissä kohdissa ilman hiomapaperia; esimerkiksi ikkunaluukkujen maalattujen lamellipintojen ja puulattian nurkkien hiominen
 HM-RIFF-upotussahanterä	Lasikuitu, laasti, puu	Voimakkaasti kuluttavien materiaalien upotussahaussiin; esimerkiksi ohuiden mosaiikkilaattojen poistaminen
 HCS-yleisveitsi saumojen poistamiseen	Liikuntasauamat, ikkunakitti, eristeet (kivivilla)	Pehmeiden materiaalien leikkaamiseen ja poistamiseen; esimerkiksi silikonisaumojen tai ikkunakitin poistaminen

Käyttötarvikkeen asennus ja vaihto (katso kuvat A ja B)

Ota tarvittaessa ennestään asennettu käyttötarvike pois.

Avaa kuusiokoloavaimella (10) käyttötarvikkeen kiinnitysruuvi (9) ja ota käyttötarvike pois.

Asenna haluamasi käyttötarvike (esim. upotussahanterä (8)) käyttötarvikkeen pitimeen (6) niin, että taive osoittaa alaspäin (katso kuvasivun piirros, käyttötarvikkeen teksti luettavissa yläpuolelta).

Käännä käyttötarvike kyseiseen työkohteeseen sopivaan asentoon ja anna sen lukittua pitimen (6) nokkaan. Säätöasentoja on kaksitoista 30° välein.

Asennuksen helpottamiseksi käyttötarvike pysyy halutussa asennossa sisäänrakennetun magneetin (7) avulla.

Kiinnitä käyttötarvike kiinnitysruuvilla (9). Kiristä kiinnitysruuvi kuusiokoloavaimen (10) avulla käyttötarviketta vasten.

- **Tarkasta käyttötarvikkeen kunnollinen kiinnitys.** Väärin tai huonosti kiinnitetyt käyttötarvikkeet voivat löystyä käytön aikana ja aiheuttaa vaaratilanteita.

Syvyydenrajoittimen asennus ja säätö

Syvyydenrajoitinta (13) voi käyttää segmenttisahanterillä tehtävissä töissä.

Ota tarvittaessa ennestään asennettu käyttötarvike pois.

Työnnä syvyydenrajoitin (13) tekstuoli ylöspäin käyttötarvikkeen pitimen (6) yli sähkötyökalan kiinnityskaulan päälle rajoittimeen asti.

Syvyydenrajoitin on tarkoitettu käytettäväksi seuraavilla sahausvyvyksillä:

- Segmenttisahanterillä ACZ 85 .., 85 mm halkaisijalla: sahausvyvytyt 8 mm, 10 mm, 12 mm ja 14 mm (merkitty syvyydenrajoittimeen isoilla kirjaimilla ja ilman sulkeita).
- Segmenttisahanterillä ACZ 100 .., 100 mm halkaisijalla: sahausvyvytyt 14 mm, 16 mm, 18 mm ja 20 mm (mer-

kitty syvyydenrajoittimeen pienillä kirjaimilla ja sulkeissa).

Asenna halutulle sahausvyvydelle sopiva segmenttisahanterä. Työnnä syvyydenrajoitinta (13) käyttötarvikkeen pitimestä (6) käyttötarvikkeen suuntaan, kunnes voit kääntää sitä esteettömästi. Käännä syvyydenrajoitinta (13) niin, että se rajoittaa sahausvyvyden sahanterän siihen osuuteen, jolla sahaus aiotaan tehdä. Työnnä syvyydenrajoitin (13) jälleen sähkötyökalan kiinnityskaulan rajoittimeen asti.

Irrota syvyydenrajoitin (13), kun käytät toisia sahausvyvyksiä ja toisia käyttötarvikkeita. Irrota sitä varten käyttötarvike ja vedä syvyydenrajoitin pois kiinnityskaulalta.

Lisäkahvan asentaminen (lisätarvike)

Tärinävämmennetty lisäkahva mahdollistaa miellyttävän ja turvallisen työskentelyn.

Asenna lisäkahva työskentelyasennon mukaan vaihteiston pään oikean- tai vasemmanpuoleiseen kierrereikään (5).

- **Älä käytä sähkötyökaloa, jos sen lisäkahva on vaurioitunut. Älä tee mitään muutoksia lisäkahaan.**

Hiomapaperin valinta

Hiottavan materiaalin ja pinnan halutun työstötehon mukaan on saatavana erilaisia hiomapyöröjä:

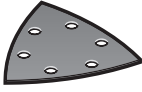
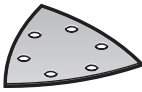
Hiomapaperi	Materiaali	Käyttökohde	Karkeus	
 Punainen laatu	<ul style="list-style-type: none"> – Kaikki puumateriaalit (esim. kova puu, pehmeä puu, lastulevyt, rakenuslevyt) – Metallit 	Eshiontaan, esim. karkeat, höyläämättömät palkit ja laudat	Karkea	40 60
		Tasoitushiontaan ja pienten epätasaisuuksien poistoon	Keskikarkea	80 100 120
		Puupintojen viimeistely- ja hienohiontaan	Hieno	180 240 320 400
 Valkoinen laatu	<ul style="list-style-type: none"> – Maalipinnat – Lakkapinnat – Täytemaalipinnat – Pakkelipinnat 	Maalipinnan poistoon	Karkea	40 60
		Pohjamaalin hiontaan (esim. sivellinjälkien, maalipisaroiden ja valumien poistoon)	Keskikarkea	80 100 120
		Pohjusteen loppuhiontaan ennen maalausta	Hieno	180 240 320

Hiomapaperin vaihto ja kiinnitys hiomalevyyn

Hiomalevyssä (11) on tarrakangas, joka mahdollistaa tarrakiinnitteisten hiomapaperien nopean ja helpon asennuksen. Optimaalisen kiinnityksen varmistamiseksi koputtele hiomalevyyn (11) tarrakangas puhtaaksi, ennen kuin asennat hiomapaperin (12).

Aseta hiomapaperi (12) yhdeltä sivultaan hiomalevyyn (11) reunan kohdalle ja paina sen jälkeen koko hiomapaperi kiinnolla kiinni hiomalevyyn.

Varmista optimaalista pölynpoistoa varten, että hiomapaperin reiät ovat kohdakkain hiomalevyen reikien kanssa.

Kun haluat irrottaa hiomapaperin (12), ota kiinni sen yhdestä kärjestä ja vedä hiomapaperi irti hiomalevystä (11).

Voit käyttää kaikkia **Bosch**-tarvikevalikoiman Delta 93 mm-sarjan hiomapapereita sekä kiillotus- ja puhdistuskarhunkielia.

Muut hiomatarvikkeet (esimerkiksi karhunkielet ja kiillotushuovat) kiinnitetään hiomalevyyn samalla tavalla.

Pölyn-/purunpoisto

Työstettävistä materiaaleista syntyvä pöly (esimerkiksi liijypitoinen pinnote, tietyt puulaadut, kivi ja metalli) voi olla terveydelle vaarallista. Pölyn koskettaminen tai hengittäminen saattaa aiheuttaa käyttäjälle tai lähellä oleville henkilöille allergisia reaktioita ja/tai hengitystiesairauksia.

Tiettyjen pölylaatuojen (esimerkiksi tammi- tai pyökkipöly) katsotaan aiheuttavan syöpää, varsinkin puunsuojaukseen

käytettävien lisäaineiden yhteydessä (kromaatti, puun suoja-aine). Asbestipitoisia materiaaleja saavat käsitellä vain asiantuntevat ammattilaiset.

- Käytä mahdollisuuksien mukaan materiaalille soveltuvaa pölynpoistoa.
- Huolehdi työkohteen hyvästä tuetuksesta.
- Suosittelemme käyttämään suodatusluokan P2 hengityssuojanaamaria.

Noudata käsiteltäviä materiaaleja koskevia maakohtaisia määräyksiä.

- **Estä pölyn kertyminen työpisteeseen.** Pöly saattaa olla herkästi syttyvää.

Pölynpoistovaruksen liitäntä (katso kuva C)

Pölynpoistovaruste (17) on tarkoitettu vain hiomalevyllä (11) tehtäviin töihin, sitä ei käytetä muiden käyttötarvikkeiden yhteydessä.

Käytä hionnassa aina pölynpoistoa.

Kun aiot asentaa pölynpoistovaruksen (17) (lisätarvike), ota käyttötarvike ja syvyydenrajoitin (13) pois.

Työnnä pölynpoistovaruste (17) käyttötarvikkeen pitimen (6) yli sähkötyökalun kiinnityskaulan rajoittimeen asti.

Käännä pölynpoistovaruste haluamaasi asentoon (ei suoraan sähkötyökalun alapuolelle). Paina pölynpoistovaruksen lukitseva kiinnitysvipu (15) kiinni.

Työnnä imuletkun (18) käyttötarvikemuhvi pölynpoistoputken (16) päälle. Kytke imuletku (18) pölynimuriin (lisätarvike).

Tämän käyttöoppaan lopussa olevassa yleiskatsaus neuvoo, miten työkalun voi kytkeä erilaisiin pölynimureihin.

Pölynimurin tulee soveltua työstettävälle materiaalille.

Käytä erikoisimuria terveydelle erittäin vaarallisten, syöpää aiheuttavien tai kuivien pölylaatuojen imurointiin.

Käyttö

Käyttöönotto

- **Huomioi sähköverkon jännite!** Virtalähteen jännitteen tulee vastata sähkötyökalun laitekilvessä olevia tietoja.

Käynnistys ja pysäytys

- **Varmista, että voit painaa käynnistyskytkintä irrottamatta otetta kädensijasta.**

Käynnistä sähkötyökalu työntämällä käynnistyskytkintä (1) eteenpäin, kunnes kytkimen kohdalla lukee "I".

Elektroninen pehmeä käynnistys rajoittaa käynnistyksen vääntömomenttia ja pidentää moottorin käyttöikää.

Vakioelektronikka pitää värähtelytaajuuden lähes identtisenä sekä tyhjäkäynnillä että kuormituksessa ja varmistaa taasisen työskentelytehon.

Sammuta sähkötyökalu työntämällä käynnistyskytkintä (1) taaksepäin, kunnes kytkimen kohdalla lukee "0".

Värähtelytaajuuden asetus

Voit säätää tarvittavan värähtelytaajuuden myös käytön aikana värähtelytaajuuden säätöpyörällä (2).

Tarvittava värähtelytaajuus riippuu materiaalista ja työolosuhteista ja sen voi määrittää käytännön testeillä.

Suosittellemme käyttämään kovien materiaalien (esimerkiksi puu tai metalli) sahaus-, katkaisu- ja hiontatöissä värähtelytaajuuden porrasta "6", pehmeiden materiaalien (esimerkiksi muovi) työstössä kannattaa käyttää värähtelytaajuuden porrasta "4".

Työskentelyohjeita

- **Irrota pistotulppa pistorasiasta ennen kaikkia sähkötyökaluun kohdistuvia töitä.**
- **Odota, kunnes sähkötyökalu on pysähtynyt, ennen kuin asetat sen säilytysalustalle.**

Huomautus: älä peitä työskentelyn aikana sähkötyökalun tuuletusaukkoja (3), koska muuten sähkötyökalun elinikä lyhenee.

Toimintaperiaate

Käyttötarvike työstää materiaalia 2,8°:een edestakaisella liikkeellä maks. 20000 r/min nopeudella. Tämä mahdollistaa tarkan työskentelyn ahtaimmissakin käyttökohteissa.



Paina käyttötarviketta kevyesti ja tasaisesti työkalua vasten, koska muuten työstöteho heikkenee ja käyttötarvike saattaa jumittua.



Liikuta sähkötyökalua edestakaisin työskentelyn aikana, jotta käyttötarvike ei kuumene liikaa eikä jumitu.

Sahaus

- **Käytä vain ehjiä ja moitteettomassa kunnossa olevia sahanteriä.** Taipunut tai tylsä sahanteri saattaa johtaa terän katkeamiseen, sahausjäljen heikentymiseen tai taakskuun.
- **Kun sahaat kevytrakennemateriaaleja, huomioi niitä koskevat lakimääräykset ja materiaalien valmistajien antamat suositukset.**
- **Uputussahaus on sallittua vain pehmeiden materiaalien kanssa (esimerkiksi puu, kilpsilevy yms.)!**

Tarkista ennen HCS-sahanterillä sahausta, ettei työstettävissä puuosissa, lastulevyissä, rakennusmateriaaleissa, jne. ole vieraita esineitä, kuten nauvoja, ruuveja, yms. Poista tarvittaessa vieraat esineet tai käytä bimetalლისahanteriä.

Katkaisu

Huomautus: huomioi seinälaattojen katkaisussa, että käyttötarvikkeet kuluvat pitkäaikaisessa käytössä erittäin voimakkaasti.

Hionta

Hiontateho ja hiontajälki perustuvat pääasiassa valittuun hiomapaperiin, asetettuun värähtelytaajuuteen ja voimaan, jolla painat konetta pintaa vasten.

Vain kunnolliset hiomapyöröt varmistavat tehokkaan hionnan ja vähentävät sähkötyökalun kuormitusta.

Paina konetta pintaa vastaan tasaisesti, jotta hiomapyöröt eivät kulu liian nopeasti.

Liian voimakas painaminen ei paranna hiontatehoa, vaan lisää sähkötyökalun ja hiomapyörön kulumista.

Nurkkien, reunojen ja vaikeapääsyisten kohtien tarkassa hionnassa voi käyttää tarvittaessa vain hiomalevyn kärkeä tai toista reunaa.

Pistemäisessä hionnassa hiomapaperi saattaa kuumentua voimakkaasti. Pienennä värähtelytaajuutta, paina käyttötarviketta kevyemmällä voimalla pintaa vasten ja anna hiomaperin jäähtyä säännöllisin väliajoin.

Älä käytä metallihiontaan käyttämäsi hiomapyöröä muiden materiaalien hiontaan.

Käytä vain alkuperäisiä **Bosch**-hiomatarvikkeita.

Käytä hionnassa aina pölynpoistoa.

Kaavinta

Valitse korkea värähtelytaajuus kaavintaa varten.

Työskentele pehmeällä alustalla (esim. puu) loivalla työstökulmalla ja paina käyttötarviketta vain kevyesti työkalpaletta vasten. Kaavin saattaa muutoin leikata alustaa.

Hoito ja huolto

Huolto ja puhdistus

- **Irrota pistotulppa pistorasiasta ennen kaikkia sähkötyökaluun kohdistuvia töitä.**
- **Pidä sähkötyökalu ja tuuletusaukot puhtaina luotettavan ja turvallisen työskentelyn varmistamiseksi.**

Jos virtajohto täytyy vaihtaa, turvallisuussyistä tämän saa tehdä vain **Bosch** tai valtuutettu **Bosch**-sähkötyökalujen huoltopiste.

Puhdista RIFF-käyttötarvikkeet (lisätarvikkeita) säännöllisin väliajoin teräsharjalla.

Asiakaspalvelu ja käyttöneuvonta

Asiakaspalvelu vastaa tuotteesi korjausta ja huoltoa sekä varaosia koskeviin kysymyksiin. Räjähetykuvat ja varaosatieidot ovat myös verkko-osoitteessa: www.bosch-pt.com Bosch-käyttöneuvontatiimi vastaa mielellään tuotteita ja tarvikkeita koskeviin kysymyksiin.

Ilmoita kaikissa kyselyissä ja varaosatilauksissa 10-numeroinen tuotenumero, joka on ilmoitettu tuotteen mallikilvessä.

Suomi

Robert Bosch Oy
Bosch-keskushuolto
Pakkalantie 21 A
01510 Vantaa
Voitte tilata varaosat suoraan osoitteesta www.bosch-pt.fi.
Puh.: 0800 98044
Faksi: 010 296 1838
www.bosch-pt.fi

Muut asiakaspalvelun yhteystiedot löydät kohdasta:

www.bosch-pt.com/serviceaddresses

Hävitys

Sähkötyökalu, lisätarvikkeet ja pakkaukset tulee toimittaa ympäristöystävälliseen uusiokäyttöön.



Älä heitä sähkötyökaluja talousjätteisiin!

Koskee vain EU-maita:

Eurooppalaisen käytöstä poistettuja sähkö- ja elektroniikkalaitteita koskevan direktiivin 2012/19/EU ja sitä vastaavan kansallisen lainsäädännön mukaan käyttökelvottomat sähkötyökalut tulee kerätä erikseen ja toimittaa ympäristöystävälliseen uusiokäyttöön.

Jos käytöstä poistetut sähkö- ja elektroniikkalaitteet hävitetään epäasianmukaisesti, niiden mahdollisesti sisältämät vaaralliset aineet voivat aiheuttaa haittaa ympäristölle ja ihmisten terveydelle.

Ελληνικά

Υποδείξεις ασφαλείας

Γενικές υποδείξεις ασφαλείας για ηλεκτρικά εργαλεία

ΠΡΟΕΙΔΟ-ΠΟΙΗΣΗ

Διαβάστε όλες τις υποδείξεις ασφαλείας, οδηγίες, εικονογραφήσεις και όλα τα τεχνικά στοιχεία, που συνοδεύουν αυτό το ηλεκτρικό εργαλείο.

Αμέλειες κατά την τήρηση των ακόλουθων υποδείξεων μπορεί να προκαλέσουν ηλεκτροπληξία, πυρκαγιά και/ή σοβαρούς τραυματισμούς.

Φυλάξτε όλες τις προειδοποιητικές υποδείξεις και οδηγίες για κάθε μελλοντική χρήση.

Ο όρος «ηλεκτρικό εργαλείο» που χρησιμοποιείται στις προειδοποιητικές υποδείξεις αναφέρεται σε ηλεκτρικά εργαλεία που τροφοδοτούνται από το ηλεκτρικό δίκτυο (με ηλεκτρικό καλώδιο) καθώς και σε ηλεκτρικά εργαλεία που τροφοδοτούνται από μπαταρία (χωρίς ηλεκτρικό καλώδιο).

Ασφάλεια στο χώρο εργασίας

- **Διατηρείτε τον χώρο εργασίας καθαρό και καλά φωτισμένο.** Ρύπανση ή σκοτεινές περιοχές προκαλούν ατυχήματα.
- **Μην εργάζεστε με το ηλεκτρικό εργαλείο σε περιβάλλον, όπου υπάρχει κίνδυνος έκρηξης, όπως με την παρουσία εύφλεκτων υγρών, αερίων ή σκόνης.** Τα ηλεκτρικά εργαλεία δημιουργούν σπινθηρισμό ο οποίος μπορεί να αναφλέξει τη σκόνη ή τις αναθυμιάσεις.
- **Όταν χρησιμοποιείτε το ηλεκτρικό εργαλείο, κρατάτε μακριά τα παιδιά και άλλα τυχόν παρευρισκόμενα άτομα.** Σε περίπτωση απόσπασης της προσοχής σας μπορεί να χάσετε τον έλεγχο του εργαλείου.

Ηλεκτρική ασφάλεια

- ▶ **Το φως του ηλεκτρικού εργαλείου πρέπει να ταιριάζει στην πρίζα. Μην τροποποιήσετε το φως με κανέναν τρόπο. Μην χρησιμοποιείτε φως προσαρμογής σε συνδυασμό με γειωμένα ηλεκτρικά εργαλεία.** Αμεταποίητα φως και κατάλληλες πρίζες μειώνουν τον κίνδυνο ηλεκτροπληξίας.
- ▶ **Αποφεύγετε την επαφή του σώματός σας με γειωμένες επιφάνειες, όπως σωλήνες, θερμαντικά σώματα (καλοριφέρ), κουζίνες ή ψυγεία.** Όταν το σώμα σας είναι γειωμένο αυξάνεται ο κίνδυνος ηλεκτροπληξίας.
- ▶ **Μην εκθέτετε τα ηλεκτρικά εργαλεία στη βροχή ή στην υγρασία.** Η διείσδυση νερού σ' ένα ηλεκτρικό εργαλείο αυξάνει τον κίνδυνο ηλεκτροπληξίας.
- ▶ **Μην τραβάτε το καλώδιο. Μην χρησιμοποιείτε το καλώδιο για τη μεταφορά ή το τράβηγμα για την αποσύνδεση του ηλεκτρικού εργαλείου. Κρατάτε το καλώδιο μακριά από θερμότητα, λάδι, κοφτερές ακμές ή κινούμενα εξαρτήματα.** Τυχόν χαλασμένα ή περιπλεγμένα ηλεκτρικά καλώδια αυξάνουν τον κίνδυνο ηλεκτροπληξίας.
- ▶ **Όταν εργάζεσθε μ' ένα ηλεκτρικό εργαλείο στην ύπαιθρο, χρησιμοποιείτε καλώδιο επέκτασης (μπαλαντζά) που είναι κατάλληλο και για εξωτερική χρήση.** Η χρήση καλωδίων επιμήκυνσης κατάλληλων για υπαίθριους χώρους ελαττώνει τον κίνδυνο ηλεκτροπληξίας.
- ▶ **Όταν η χρήση του ηλεκτρικού εργαλείου σε υγρό περιβάλλον είναι αναπόφευκτη, τότε χρησιμοποιήστε έναν προστατευτικό διακόπτη διαροής (διακόπτης FI/RCD).** Η χρήση ενός προστατευτικού διακόπτη διαροής ελαττώνει τον κίνδυνο ηλεκτροπληξίας.

Ασφάλεια προσώπων

- ▶ **Να είστε σε επαγρύπνηση, δίνετε προσοχή στην εργασία που κάνετε και χρησιμοποιείτε το ηλεκτρικό εργαλείο με περισκεψη. Μην χρησιμοποιείτε το ηλεκτρικό εργαλείο όταν είστε κουρασμένοι ή υπό την επήρεια ναρκωτικών, οινοπνεύματος ή φαρμάκων.** Μια στιγμή αμέλειας προσοχής κατά το χειρισμό του ηλεκτρικού εργαλείου μπορεί να οδηγήσει σε σοβαρούς τραυματισμούς.
- ▶ **Χρησιμοποιείτε τον προσωπικό εξοπλισμό προστασίας. Φοράτε πάντα προστατευτικά γυαλιά.** Ο κατάλληλος προστατευτικός εξοπλισμός, όπως μάσκα προστασίας από σκόνη, αντιοιδηματικά υποδήματα ασφαλείας, προστατευτικό κράνος ή ωπασπίδες, ανάλογα με τις εκάστοτε συνθήκες, ελαττώνει τον κίνδυνο τραυματισμών.
- ▶ **Αποφεύγετε την αθέλητη εκκίνηση. Βεβαιωθείτε, ότι ο διακόπτης είναι στη θέση Off, πριν συνδέσετε το ηλεκτρικό εργαλείο με την πηγή τροφοδοσίας και/ή την μπαταρία καθώς και πριν το παραλάβετε ή το μεταφέρετε.** Όταν μεταφέρετε τα ηλεκτρικά εργαλεία έχοντας το δάχτυλό σας στο διακόπτη ή όταν συνδέσετε τα ηλεκτρικά εργαλεία με την πηγή ρεύματος όταν αυτά είναι ακόμη στη θέση ON, τότε δημιουργείται κίνδυνος τραυματισμών.
- ▶ **Απομακρύνετε από το ηλεκτρικό εργαλείο τυχόν εξαρτήματα ρύθμισης ή κλειδιά πριν θέσετε το ηλεκτρικό εργαλείο σε λειτουργία.** Ένα εργαλείο ή κλειδί συναρμολογημένο σ' ένα περιστρεφόμενο τμήμα ενός ηλεκτρικού εργαλείου μπορεί να οδηγήσει σε τραυματισμούς.

λογημένο σ' ένα περιστρεφόμενο τμήμα ενός ηλεκτρικού εργαλείου μπορεί να οδηγήσει σε τραυματισμούς.

- ▶ **Προσέχετε πως στέκεστε. Φροντίστε για την ασφαλή στάση του σώματός σας και διατηρείτε πάντοτε την ισορροπία σας.** Έτσι μπορείτε να ελέγξετε καλύτερα το ηλεκτρικό εργαλείο σε περιπτώσεις απροσδόκητων περιστάσεων.
- ▶ **Φοράτε σωστή ενδυμασία. Μην φοράτε φαδιά ρούχα ή κοσμήματα. Κρατάτε τα μαλλιά και τα ρούχα σας μακριά από τα κινούμενα εξαρτήματα.** Χαλαρή ενδυμασία, κοσμήματα ή μακριά μαλλιά μπορεί να εμπλακούν στα κινούμενα εξαρτήματα.
- ▶ **Όταν υπάρχει η δυνατότητα σύνδεσης διατάξεων αναρρόφησης ή συλλογής σκόνης, βεβαιωθείτε ότι αυτές είναι συνδεδεμένες και ότι χρησιμοποιούνται σωστά.** Η χρήση μιας αναρρόφησης σκόνης μπορεί να ελαττώσει τον κίνδυνο που προκαλείται από τη σκόνη.
- ▶ **Μην εφησυχάζετε σε μια λάθος ασφάλεια και μην αφήνετε τους κανόνες ασφαλείας για τα ηλεκτρικά εργαλεία, ακόμα και όταν μετά από συχνή χρήση είστε εξοικειωμένοι με το εργαλείο.** Ένας απρόσεκτος χειρισμός μπορεί μέσα σε κλάσματα του δευτερολέπτου να οδηγήσει σε σοβαρούς τραυματισμούς.

Χρήση και φροντίδα των ηλεκτρικών εργαλείων

- ▶ **Μην υπερφορτώνετε το ηλεκτρικό εργαλείο. Χρησιμοποιήστε το σωστό ηλεκτρικό εργαλείο για την εφαρμογή σας.** Με το κατάλληλο ηλεκτρικό εργαλείο εργάζεστε καλύτερα και ασφαλέστερα στην αναφερόμενη περιοχή ισχύος.
- ▶ **Μη χρησιμοποιήσετε ποτέ ένα ηλεκτρικό εργαλείο που έχει χαλασμένο διακόπτη On/Off.** Ένα ηλεκτρικό εργαλείο που δεν μπορεί πλέον να το θέσετε σε λειτουργία και/ή εκτός λειτουργίας είναι επικίνδυνο και πρέπει να επισκευαστεί.
- ▶ **Αποσυνδέστε το φως από την πρίζα και/ή απομακρύνετε μια αποσπώμενη μπαταρία από το ηλεκτρικό εργαλείο, προτού εκτελέσετε ρυθμίσεις, αλλάξετε εξαρτήματα ή προτού φυλάξετε το ηλεκτρικό εργαλείο.** Αυτά τα προληπτικά μέτρα ασφαλείας μειώνουν τον κίνδυνο από τυχόν αθέλητη εκκίνηση του ηλεκτρικού εργαλείου.
- ▶ **Φυλάγετε τα ηλεκτρικά εργαλεία που δε χρησιμοποιούνται μακριά από παιδιά και μην επιτρέψετε τη χρήση του ηλεκτρικού εργαλείου σε άτομα που δεν είναι εξοικειωμένα με το ηλεκτρικό εργαλείο ή τις οδηγίες για τη λειτουργία του ηλεκτρικού εργαλείου.** Τα ηλεκτρικά εργαλεία είναι επικίνδυνα όταν χρησιμοποιούνται από άπειρα πρόσωπα.
- ▶ **Συντηρείτε τα ηλεκτρικά εργαλεία και τα εξάρτημα. Ελέγχετε, αν τα κινούμενα εξαρτήματα είναι σωστά ευθυγραμμισμένα και προσαρμοσμένα ή μήπως έχουν σπάσει τυχόν εξαρτήματα ή οποιαδήποτε άλλη κατάσταση, η οποία επηρεάζει τη λειτουργία του ηλεκτρικού εργαλείου. Σε περίπτωση βλάβης, επισκευάστε το ηλεκτρικό εργαλείο πριν τη χρήση.** Η κακή συντήρηση των ηλεκτρικών εργαλείων αποτελεί αιτία πολλών ατυχημάτων.

- ▶ **Διατηρείτε τα εργαλεία κοπής κοφτερά και καθαρά.** Προσεκτικά συντηρημένα κοπτικά εργαλεία σφηνώνουν δυσκολότερα και οδηγούνται ευκολότερα.
- ▶ **Χρησιμοποιείτε τα ηλεκτρικά εργαλεία τα εξαρτήματα κτλ. σύμφωνα με αυτές τις οδηγίες, λαμβάνοντας υπόψη τις συνθήκες εργασίας και τις εργασίες που πρέπει να εκτελεστούν.** Η χρησιμοποίηση των ηλεκτρικών εργαλείων για εργασίες που δεν προβλέπονται γι' αυτά μπορεί να δημιουργήσει επικίνδυνες καταστάσεις.
- ▶ **Διατηρείτε τις λαβές και τις επιφάνειες λαβής στεγνές, καθαρές και ελεύθερες από λάδι και γράσο.** Οι ολισθηρές λαβές και επιφάνειες λαβής δεν επιτρέπουν κανέναν ασφαλή χειρισμό και έλεγχο του ηλεκτρικού εργαλείου σε τυχόν απρόβλεπτες καταστάσεις.

Σέρβις

- ▶ **Δώστε το ηλεκτρικό εργαλείο σας για συντήρηση από εξειδικευμένο προσωπικό, χρησιμοποιώντας μόνο γνήσια ανταλλακτικά.** Έτσι εξασφαλίζετε τη διατήρηση της ασφάλειας του ηλεκτρικού εργαλείου.

Υποδείξεις ασφαλείας για εργαλεία πολλαπλής λειτουργίας

- ▶ **Κρατάτε το ηλεκτρικό εργαλείο από τις μονωμένες επιφάνειες λαβής, όταν εκτελείτε μια εργασία, κατά την οποία το εξάρτημα κοπής μπορεί να έρθει σε επαφή με κρυμμένη καλωδίωση ή με το ίδιο του το καλώδιο.** Εάν το εξάρτημα κοπής ακουμπήσει έναν ηλεκτροφόρο αγωγό μπορεί τα ακάλυπτα μεταλλικά μέρη του ηλεκτρικού εργαλείου να τεθούν υπό τάση και να προκαλέσουν ηλεκτροπληξία στον χειριστή.
- ▶ **Χρησιμοποιήστε σφιγκτήρες ή κάποιον άλλο πρακτικό τρόπο, για να ασφαλίσετε και να στηρίξετε το επεξεργαζόμενο κομμάτι σε μια σταθερή βάση.** Κρατώντας το επεξεργαζόμενο κομμάτι με το χέρι ή πάνω στο σώμα σας, δε σταθεροποιείται και μπορεί να οδηγήσει σε απώλεια του ελέγχου.
- ▶ **Χρησιμοποιείτε το ηλεκτρικό εργαλείο μόνο για ξηρή λείανση.** Η διείσδυση νερού σ' ένα ηλεκτρικό εργαλείο αυξάνει τον κίνδυνο ηλεκτροπληξίας.
- ▶ **Προσοχή κίνδυνος πυρκαγιάς! Αποφύγετε μια υπερθέρμανση του ιμάντα λείανσης και του λειαντήρα. Πριν από τα διαλείμματα της εργασίας αδειάζετε πάντοτε το δοχείο της σκόνης.** Η σκόνη λείανσης στον σάκο σκόνης, στο μικροφίλτρο, στον χάρτινο σάκο (ή στον σάκο φίλτρου ή στο φίλτρο του απορροφητήρα σκόνης) κάτω από δυσμενείς συνθήκες, όπως ο σπινθηρισμός κατά τη λείανση των μετάλλων, μπορεί να αυτοαναφλεγεί. Ιδιαίτερος κίνδυνος υπάρχει, όταν η σκόνη λείανσης αναμιγνύεται με υπολείμματα βερνικιού, πολυουρεθάνης ή με άλλες χημικές ουσίες και ο ιμάντας λείανσης μετά από παρατεταμένη εργασία είναι πολύ ζεστός.
- ▶ **Κρατάτε τα χέρια σας μακριά από την περιοχή πριονίσματος. Μη βάζετε τα χέρια σας κάτω από το επεξεργαζόμενο κομμάτι.** Σε περίπτωση επαφής με την πριονόλαμα υπάρχει κίνδυνος τραυματισμού.

- ▶ **Καθαρίζετε τακτικά τις σχισμές αερισμού του ηλεκτρικού εργαλείου σας.** Η φτερωτή του κινητήρα τραβάει σκόνη μέσα στο περίβλημα και η συσσώρευση μεταλλικής σκόνης μπορεί να προκαλέσει ηλεκτρικούς κινδύνους.
- ▶ **Χρησιμοποιείτε κατάλληλες συσκευές ανίχνευσης για να εντοπίσετε τυχόν μη ορατούς αγωγούς τροφοδοσίας ή συμβουλευτείτε την τοπική εταιρία παροχής ενέργειας.** Η επαφή με ηλεκτρικές γραμμές μπορεί να οδηγήσει σε πυρκαγιά και ηλεκτροπληξία. Η πρόκληση ζημιάς σ' έναν αγωγό φωταερίου (γκαζιού) μπορεί να οδηγήσει σε έκρηξη. Το τρύπημα ενός σωλήνα νερού προκαλεί ζημιά σε πράγματα ή/και μπορεί να οδηγήσει σε ηλεκτροπληξία.
- ▶ **Κρατάτε το ηλεκτρικό εργαλείο κατά την εργασία σταθερά με τα δύο σας χέρια και φροντίζετε για μια ασφαλή στάση.** Το ηλεκτρικό εργαλείο οδηγείται ασφαλέστερα, όταν το κρατάτε και με τα δυο σας χέρια.
- ▶ **Κατά την αλλαγή των εξαρτημάτων φοράτε προστατευτικά γάντια.** Τα εργαλεία ζεσταίνονται, όταν τα χρησιμοποιείτε πολλή ώρα.
- ▶ **Μην ξύνετε υγρά υλικά (π.χ. ταπεταρίες) και μην ξύνετε πάνω σε υγρό υπόστρωμα.** Η διείσδυση νερού σ' ένα ηλεκτρικό εργαλείο αυξάνει τον κίνδυνο ηλεκτροπληξίας.
- ▶ **Μην επεξεργάζεστε την προς επεξεργασία επιφάνεια με υγρά που περιέχουν διαλύτες.** Η θερμότητα των υλικών που αναπτύσσεται κατά το ξύσιμο μπορεί να δημιουργήσει δηλητηριώδεις αναθυμιάσεις.
- ▶ **Προσέχετε ιδιαίτερα κατά την εργασία με ξύστρα και μαχαίρι.** Τα εργαλεία είναι πολύ κοφτερά και γι' αυτό υπάρχουν κίνδυνοι τραυματισμού.



Μη φέρετε τον μαγνήτη κοντά σε εμφυτεύματα ή άλλες ιατρικές συσκευές, όπως π.χ. βηματοδότης καρδιάς ή αντλία ινσουλίνης. Από τον μαγνήτη δημιουργείται ένα πεδίο, το οποίο μπορεί να θέσει σε κίνδυνο τη λειτουργία των εμφυτεύματων ή των ιατρικών συσκευών.

- ▶ **Κρατήστε το ηλεκτρικό εργαλείο μακριά από μαγνητικούς φορείς δεδομένων και μαγνητικές ευαίσθητες συσκευές.** Από τη δράση του μαγνήτη μπορεί να προκύψει μη αναστρέψιμη απώλεια δεδομένων.

Περιγραφή προϊόντος και ισχύος



Διαβάστε όλες τις υποδείξεις ασφαλείας και τις οδηγίες. Η μη τήρηση των υποδείξεων ασφαλείας και των οδηγιών μπορεί να προκαλέσει ηλεκτροπληξία, πυρκαγιά και/ή σοβαρούς τραυματισμούς.

Προσέξτε παρακαλώ τις εικόνες στο μπροστινό μέρος των οδηγιών λειτουργίας.

Χρήση σύμφωνα με τον προορισμό

Το ηλεκτρικό εργαλείο προορίζεται για πριόνισμα και κοπή υλικών με βάση το ξύλο, συνθετικού υλικού, γύψου, μη σιδηρούχων μετάλλων και υλικών στερεώσης (π.χ. καρφιά, δίχτυα). Είναι επίσης κατάλληλο για την επεξεργασία μαλακών πλακιδίων τοίχου καθώς και για ξηρή λείανση και ξύσιμο μικρών επιφα-

ειών. Είναι ιδιαίτερα κατάλληλο για εργασίες κοντά στην άκρη και για εργασίες ισόπεδες με την επιφάνεια.

Απεικονιζόμενα στοιχεία

Η απαρίθμηση των απεικονιζόμενων στοιχείων αναφέρεται στην απεικόνιση του ηλεκτρικού εργαλείου στη σελίδα γραφικών.

- (1) Διακόπτης On/Off
- (2) Τροχίσκος ρύθμισης προεπιλογής αριθμού παλινδρομήσεων
- (3) Σχισμές αερισμού
- (4) Χειρολαβή (μονωμένες επιφάνειες λαβής)
- (5) Σπείρωμα για πρόσθετη λαβή
- (6) Υποδοχή εξαρτήματος
- (7) Μαγνήτης
- (8) Βυθιζόμενη προιονόλαμα^{a)}
- (9) Βίδα σύσφιξης
- (10) Κλειδί εσωτερικού εξαγώνου
- (11) Πλάκα λείανσης^{a)}
- (12) Φύλλο λείανσης^{a)}
- (13) Οδηγός βάθους^{a)}
- (14) Προιονόλαμα τομέα^{a)}
- (15) Μοχλός σύσφιξης της αναρρόφησης της σκόνης^{a)}
- (16) Στόμιο αναρρόφησης^{a)}
- (17) Αναρρόφηση σκόνης^{a)}
- (18) Εύκαμπτος σωλήνας αναρρόφησης^{a)}

- a) **Εξαρτήματα που απεικονίζονται ή περιγράφονται δεν περιέχονται στη σπάντα συσκευασία. Τον πλήρη κατάλογο εξαρτημάτων μπορείτε να τον βρείτε στο πρόγραμμα εξαρτημάτων.**

Τεχνικά χαρακτηριστικά

Πολυεργαλείο		PMF 220 CE PMF 2000 CE
Κωδικός αριθμός		3 603 A02 0..
Προεπιλογή αριθμού παλινδρομήσεων		●
Ηλεκτρονική σταθεροποίηση		●
Ομαλή εκκίνηση		●
Ονομαστική ισχύς	W	220
Αποδιδόμενη ισχύς	W	130
Αριθμός στροφών χωρίς φορτίο n_0	min^{-1}	15000–20000
Γωνία ταλάντωσης αριστερά/δεξιά	°	1,4
Βάρος κατά EPTA-Procedure 01:2014	kg	1,1
Βαθμός προστασίας		□/II

Τα στοιχεία ισχύουν για μια ονομαστική τάση [U] 230 V. Σε περίπτωση που υπάρχουν αποκλίσεις τάσεις και στις ειδικές για κάθε χώρα εκδόσεις αυτά τα στοιχεία μπορεί να διαφέρουν.

Πληροφορίες θορύβου/κραδασμών

Τιμές εκπομπής θορύβου υπολογισμένες κατά **EN 62841-2-4**.

Η Α-σταθμισμένη στάθμη θορύβου του εργαλείου ανέρχεται τυπικά στα: **84 dB(A)**, στάθμη ηχητικής ισχύος **95 dB(A)**. Ανασφάλεια $K=3$ dB.

Φοράτε προστασία ακοής!

Εργασία χωρίς πρόσθετη λαβή

Συνολικές τιμές ταλαντώσεων a_h (διανυσματικό άθροισμα τριών κατευθύνσεων) και ανασφάλεια K υπολογισμένες κατά **EN 62841-2-4** (λείανση), **EN 62841-2-11** (πριόνισμα):

Λείανση: $a_h=10 \text{ m/s}^2$, $K=1,5 \text{ m/s}^2$,

Πριόνισμα με βυθιζόμενη προιονόλαμα: $a_h=16 \text{ m/s}^2$, $K=2 \text{ m/s}^2$,

Πριόνισμα με προιονόλαμα τομέα: $a_h=14 \text{ m/s}^2$, $K=3 \text{ m/s}^2$,

Ξύσιμο: $a_h=12 \text{ m/s}^2$, $K=1,5 \text{ m/s}^2$.

Εργασία με πρόσθετη λαβή

Συνολικές τιμές ταλαντώσεων a_h (διανυσματικό άθροισμα τριών κατευθύνσεων) και ανασφάλεια K υπολογισμένες κατά **EN 62841-2-4** (λείανση), **EN 62841-2-11** (πριόνισμα):

Λείανση: $a_h=9 \text{ m/s}^2$, $K=1,5 \text{ m/s}^2$,

Πριόνισμα με βυθιζόμενη προιονόλαμα: $a_h=17 \text{ m/s}^2$, $K=2 \text{ m/s}^2$,

Πριόνισμα με προιονόλαμα τομέα: $a_h=18,5 \text{ m/s}^2$, $K=3 \text{ m/s}^2$,

Ξύσιμο: $a_h=16 \text{ m/s}^2$, $K=1,5 \text{ m/s}^2$.

Η στάθμη κραδασμών και η τιμή εκπομπής θορύβου που αναφέρονται σ' αυτές τις οδηγίες έχουν μετρηθεί σύμφωνα με μια τυποποιημένη μέθοδο μέτρησης και μπορούν να χρησιμοποιηθούν στη σύγκριση των διαφόρων ηλεκτρικών εργαλείων. Είναι επίσης κατάλληλες για μια προσωρινή εκτίμηση της εκπομπής κραδασμών και θορύβου.

Η αναφερόμενη στάθμη κραδασμών και τιμή εκπομπής θορύβου αντιπροσωπεύουν τις βασικές χρήσεις του ηλεκτρικού εργαλείου. Σε περίπτωση όμως που το ηλεκτρικό εργαλείο χρησιμοποιηθεί διαφορετικά με μη προτεινόμενα εξαρτήματα ή χωρίς επαρκή συντήρηση, τότε η στάθμη κραδασμών και η τιμή εκπομπής θορύβου αποκλίνουν. Αυτό μπορεί να αυξήσει σημαντικά την εκπομπή κραδασμών και θορύβου κατά τη συνολική διάρκεια του χρόνου εργασίας.

Για την ακριβή εκτίμηση των εκπομπών κραδασμών και θορύβου θα πρέπει να λαμβάνονται επίσης υπόψη και οι χρόνοι κατά τη διάρκεια των οποίων το εργαλείο είναι απενεργοποιημένο ή λειτουργεί, χωρίς όμως στην πραγματικότητα να χρησιμοποιείται. Αυτό μπορεί να μειώσει σημαντικά τις εκπομπές κραδασμών και θορύβου κατά τη συνολική διάρκεια του χρόνου εργασίας.

Γι' αυτό, πριν αρχίσουν οι επιπτώσεις των κραδασμών, πρέπει να καθορίζετε συμπληρωματικά μέτρα ασφαλείας για την προστασία του χειριστή όπως: Συντήρηση του ηλεκτρικού εργαλείου και των εξαρτημάτων που χρησιμοποιείτε, διατήρηση ζεστών των χεριών, οργάνωση της εκτέλεσης των διάφορων εργασιών.

Συναρμολόγηση







- **Βγάξτε το φικ από την πρίζα πριν από οποιαδήποτε εργασία στο ηλεκτρικό εργαλείο.**

Αλλαγή εξαρτημάτων



► **Κατά την αλλαγή των εξαρτημάτων φοράτε προστατευτικά γάντια.** Μπορεί να τραυματιστείτε, όταν αγγίξετε τα εξαρτήματα.



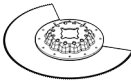

Επιλογή εξαρτήματος

Προσέξτε παρακαλώ τα προβλεπόμενα για το εργαλείο σας εξαρτήματα.

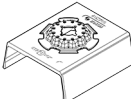
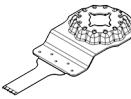
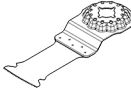
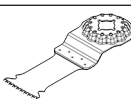
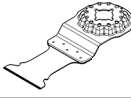
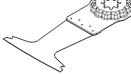
Εξάρτημα	PMF 220 CE PMF 2000 CE
 STARLOCK	
 STARLOCK PLUS	
 STARLOCK MAX	

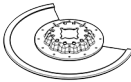
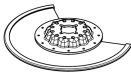
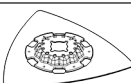
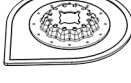
Στον πίνακα που ακολουθεί αναφέρονται παραδείγματα εξαρτημάτων. Περισσότερα εργαλεία θα βρείτε στο εκτενές πρόγραμμα εξαρτημάτων της Bosch.

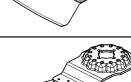
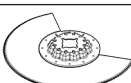
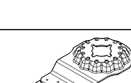
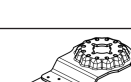
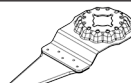
Εξάρτημα	Υλικό	Χρήση
	Διμεταλλική πριονόλαμα τομέα	Προϊόντα ξύλου, συνθετικό υλικό, μη σιδηρούχα μέταλλα Κοπές διαχωρισμού και βυθιζόμενες κοπές, επίσης για πριόνισμα κοντά στην άκρη, σε γωνίες και δυσπρόσιτες περιοχές. Παράδειγμα: Κόντυμα ήδη τοποθετημένων πήχων δαπέδου ή πλαισίων πορτών, βυθιζόμενες κοπές κατά την προσαρμογή των πάνελ δαπέδου
	Πλάκα λείανσης για φύλλα λείανσης της σειράς Δέλτα 93 mm	Εξαρτάται από το φύλλο λείανσης Λείανση επιφανειών στο περίγραμμα, σε γωνίες ή σε δυσπρόσιτες περιοχές, ανάλογα με το φύλλο λείανσης π.χ. για τη λείανση ξύλου, μιογιάς, βερνικιού, πέτρας Κετσόδες για τον καθαρισμό και για τη διαμόρφωση ξύλου, αφαίρεση σκουριάς από μέταλλο και για τη λείανση βερνικιού, κετσές στίλβωσης για την προστίλβωση
	Λειαντήρας προφίλ	Ξύλο, σωλήνες/προφίλ, μιογιά, βερνίκια, υλικό πλήρωσης, μέταλλο Άνετη και αποτελεσματική λείανση προφίλ μέχρι και μια διάμετρο από 55 mm. Κόκκινα φύλλα λείανσης για τη λείανση ξύλου, σωλήνων/προφίλ, βερνικιών, υλικού πλήρωσης και μετάλλου
	Διμεταλλική βυθιζόμενη πριονόλαμα ξύλου και μετάλλου	Μαλακό ξύλο, μαλακό συνθετικό υλικό, γυψοσανίδα, προφίλ αλουμινίου και προφίλ μη σιδηρούχων μετάλλων με λεπτά τοιχώματα, λεπτές λαμαρίνες, μη σκληρυμένα καρφιά και βίδες Μικρές εργασίες κοπής και βυθιζόμενες κοπές. Παράδειγμα: Κοπή ανοιγμάτων για πρίζες, ισοπεδη με την επιφάνεια κοπή χαλκοσωλήνα, βυθιζόμενες κοπές σε πλάκες γυψοσανίδων Λεπτές εργασίες προσαρμογής σε ξύλο. Παράδειγμα: Κοπή ανοιγμάτων για κλειδαριές και μεντεσέδες
	Βυθιζόμενη πριονόλαμα HCS ξύλου	Υλικά από ξύλο, μαλακά πλαστικά υλικά Γρήγορες και βαθιές βυθιζόμενες κοπές, επίσης για πριόνισμα κοντά στις άκρες σε γωνίες και σε δυσπρόσιτες περιοχές. Παράδειγμα: Λεπτή βυθιζόμενη κοπή σε συμπαγές ξύλο για την τοποθέτηση ενός πλέγματος εξαερισμού
	Διμεταλλική βυθιζόμενη πριονόλαμα σκληρού ξύλου	Σκληρό ξύλο, επικαλυμμένες πλάκες Βυθιζόμενες κοπές σε επικαλυμμένες πλάκες ή σε σκληρό ξύλο. Παράδειγμα: Τοποθέτηση παραθύρων στέγης
	Βυθιζόμενη πριονόλαμα HM μετάλλου	Μέταλλο, πολύ τραχιά υλικά, ίνες γυλιού, γυψοσανίδα, ινοσανίδα συγκολλημένη με τσιμέντο Βυθιζόμενες κοπές σε πολύ τραχιά υλικά ή μέταλλο. Παράδειγμα: Κοπή μπροστινών καλυμμάτων κουζίνας, εύκολη κοπή σε σκληρυμένες βίδες, καρφιά και ανοξείδωτο χάλυβα.
	Διμεταλλική βυθιζόμενη πριονόλαμα ξύλου και μετάλλου	Μαλακό ξύλο, σκληρό ξύλο, καπλαντισμένες πλάκες, επικαλυμμένες με Βυθιζόμενες κοπές σε επικαλυμμένες πλάκες ή σκληρό ξύλο.

Εξάρτημα	Υλικό	Χρήση	
	Πριονόλαμα τομέα HM-Riff	συνθετικό υλικό πλάκες, μη σκληρυμένα καρφιά και βίδες	Παράδειγμα: Κόνιτμα των πλαισίων των πορτών, εγκοπές για ράφι
	Πριονόλαμα τομέα RIFF	Αρμολιό, μαλακά πλακάκια τοίχου, συνθετικά υλικά ενισχυμένα με ίνες γυαλιού, πορώδες ακυρόδεμα	Κοπή και διαχωρισμός σε περιοχή κοντά στην άκρη, σε γωνίες ή δυσπρόσιτες περιοχές. Παράδειγμα: Απομάκρυνση των αρμών ανάμεσα στα πλακίδια τοίχου για εργασίες επισκευής, κοπή ανοιγμάτων σε πλακίδια, γυψόπλακες ή συνθετικά υλικά
	Διαμαντοπριονόλαμα τομέα RIFF	Αρμολιό, μαλακά πλακάκια τοίχου, εποξειδικές, συνθετικά υλικά ενισχυμένα με ίνες γυαλιού	Φρεζάρισμα και κοπή με ακρίβεια πλακιδίων/αρμόστοκου, εποξειδικών και συνθετικών υλικών ενισχυμένων με ίνες γυαλιού. Παράδειγμα: Κοπή μικρών ανοιγμάτων σε μαλακά πλακίδια τοίχου και φρεζάρισμα ανοιγμάτων σε ενισχυμένα με ίνες γυαλιού συνθετικά υλικά
	Πλάκα λείανσης δέλτα HM-Riff	Σοβάς, κατάλοιπα μπετόν, ξύλο, τραχιά υλικά	Ξεχόνδρισμα και λείανση σε σκληρό υπόστρωμα. Παράδειγμα: Απομάκρυνση κονιάματος ή κόλλας πλακιδίων (π.χ. στην αντικατάσταση κατεστραμμένων πλακιδίων), απομάκρυνση υπολειμμάτων κόλλας μοκετών
	Εξάρτημα απομάκρυνσης κονιάματος HM-RIFF	Κονίαμα, αρμολιό, εποξειδικές, συνθετικά υλικά ενισχυμένα με ίνες γυαλιού, τραχιά υλικά	Φρεζάρισμα και κοπή αρμόστοκου και πλακιδίων καθώς και ξεχόνδρισμα και λείανση σε σκληρό υπόστρωμα. Παράδειγμα: Απομάκρυνση κόλλας πλακιδίων και αρμοκονιάματος
	Πολλαπλό μαχαίρι HCS	Πισσόχαρτο, μοκέτες, τεχνητό γκαζόν, χαρτόνι, δάπεδο PVC (πολυβινυλοχλωρίδιο)	Γρήγορη και ακριβής κοπή μαλακού υλικού και εύκαμπτων τραχιών υλικών. Παράδειγμα: Κοπή μοκετών, χαρτονιού, δαπέδου PVC, πισσόχαρτου κλπ.
	Ξύστρα, άκαμπτη	Μοκέτες, κονίαμα, μπετόν, κόλλα πλακιδίων	Ξύσιμο σε σκληρό υπόστρωμα. Παράδειγμα: Απομάκρυνση κονιάματος, κόλλας πλακιδίων, υπολειμμάτων μπετόν και κόλλας μοκετών
	Ξύστρα, εύκαμπτη	Κόλλα μοκετών, υπολείμματα μογιός, σιλικόνη	Ευέλικτο ξύσιμο σε μαλακό υπόστρωμα. Παράδειγμα: Απομάκρυνση αρμών σιλικόνης, υπολειμμάτων κόλλας μοκετών και υπολειμμάτων μογιός.
	Διμεταλλικό οδοντωτό μαχαίρι τομέα	Υλικά μόνωσης, πλάκες μόνωσης, πλάκες δαπέδου, μονωτικές πλάκες κτυπογενούς ήχου, χαρτόνι, μοκέτες, λάστιχο, δέρμα	Κοπή ακριβείας μαλακών υλικών. Παράδειγμα: Κοπή πλακών μόνωσης, ισόπεδη με την επιφάνεια εγκάρσια κοπή προεξεχόντων υλικών μόνωσης.
	Δάκτυλος λείανσης HM-Riff	Ξύλο, μογιός	Λείανση ξύλου ή μογιός σε δυσπρόσιτα σημεία χωρίς γυαλόχαρτο. Παράδειγμα: Λείανση μογιός ανάμεσα στις περιόδους των ξύφυλλων των παραθύρων, λείανση στις γωνίες ξύλινου δαπέδου.
	Βυθιζόμενη πριονόλαμα HM-Riff	Ίνες γυαλιού, κονίαμα, ξύλο	Βυθιζόμενες κοπές σε πολύ τραχιά υλικά. Παράδειγμα: Φρεζάρισμα λεπτών πλακιδίων μωσαϊκού
	Κόφτης αρμών γενικής χρήσης HCS	Αρμολιό διαστολής, στόκος παραθύρων, μονωτικά υλικά (πετροβάμβακας)	Κοπή και διαχωρισμός μαλακών υλικών. Παράδειγμα: Κοπή αρμών διαστολής σιλικόνης ή στόκου παραθύρων.

Συναρμολόγηση/αλλαγή εξαρτήματος (βλέπε εικόνες Α και Β)

Ενδεχομένως αφαιρέστε το ήδη συναρμολογημένο εξάρτημα. Για την αφαίρεση του εξαρτήματος λύστε με το κλειδί εσωτερικού εξαγώνου (10) τη βίδα σύσφιγξης (9) και αφαιρέστε το εξάρτημα.

Τοποθετήστε το επιθυμητό εξάρτημα (π.χ. βυθιζόμενη πριονόλαμα (8)) στην υποδοχή εξαρτήματος (6), έτσι ώστε η κάμψη να δείχνει προς τα κάτω (βλέπε εικόνα στη σελίδα γραφικών, η επιγραφή του εξαρτήματος διαβάζεται από πάνω).

Γυρίστε το εξάρτημα σε μια ευνοϊκή για την εκάστοτε εργασία θέση και αφήστε το να ασφαλιστεί στα προεξοχές της υποδοχής του εξαρτήματος (6). Εδώ είναι δυνατές δώδεκα θέσεις, μετατοπισμένες κατά 30°.

Για μια εύκολη συναρμολόγηση ο ενσωματωμένος μαγνήτης (7) συγκρατεί το εξάρτημα στην επιθυμητή θέση.

Στερεώστε το εξάρτημα με τη βίδα σύσφιγξης (9). Σφίξτε τη βίδα σύσφιγξης με το κλειδί εσωτερικού εξαγώνου (10) τόσο, ώστε να ακουμπά στο εξάρτημα.

► **Ελέγξτε την καλή προσαρμογή του εξαρτήματος.** Εξαρτήματα που δεν έχουν στερεωθεί ασφαλώς ή είναι λάθος στερεωμένα μπορεί κατά τη διάρκεια της εργασίας να λυθούν και να σας θέσουν σε κίνδυνο.

Συναρμολόγηση και ρύθμιση του οδηγού βάθους

Ο οδηγός βάθους (13) μπορεί να χρησιμοποιηθεί κατά την εργασία με πριονόλαμα τομέα.

Ενδεχομένως αφαιρέστε το ήδη συναρμολογημένο εξάρτημα. Σπρώξτε τον οδηγό βάθους (13) μέχρι τέρμα και με την πλευρά της επιγραφής προς τα επάνω πέρα από την υποδοχή εξαρτήματος (6) πάνω στον λαϊμό σύσφιγξης του ηλεκτρικού εργαλείου.

Επιλογή του φύλλου λείανσης

Μπορείτε να επιλέξετε ανάμεσα σε μια σειρά από διαφορετικά φύλλα λείανσης, ανάλογα με το εκάστοτε υπό καταργασία υλικό και την επιθυμητή αφαίρεση υλικού:

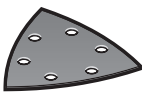
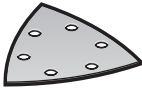
Φύλλο λείανσης	Υλικό	Χρήση	Κόκκωση	
 κόκκινη ποιότητα	- Όλα τα προϊόντα ξύλου (π.χ. σκληρό ξύλο, μαλακό ξύλο, μοριοσανίδες, δομικές πλάκες) - Για υλικά από μέταλλο	Για αρχική λείανση, π.χ. τραχιών και απλάνιστων δοκαριών και σανίδων	χοντρή	40 60
		Για λείανση και εξομάλυνση μικρών προεξοχών επιφανειών	μεσαία	80 100 120
	Για την τελική λείανση και το φινιρίσμα ξύλου	λεπτή	180 240 320 400	
	 άσπρη ποιότητα	- Χρώμα - Βερνίκι - Υλικό πλήρωσης - Στόκος	Για την αφαίρεση χρωμάτων	χοντρή
Για τη λείανση ασταριού (π.χ. για αφαίρεση σταγόνων μπογιάς, μουτζούρας χρώματος κτλ.)			μεσαία	80 100 120
Για την τελική λείανση ασταρωμάτων πριν το βάψιμο			λεπτή	180 240 320

Ο οδηγός βάθους προορίζεται για τα εξής βάθη κοπής:

- Με πριονόλαμες τομέα ACZ 85 .. με διάμετρο 85 mm: Βάθη κοπής 8 mm, 10 mm, 12 mm και 14 mm (αναφέρονται επάνω στο οδηγό βάθους με μεγάλα γράμματα, χωρίς παρενθέσεις).
- Με πριονόλαμες τομέα ACZ 100 .. με διάμετρο 100 mm: Βάθη κοπής 14 mm, 16 mm, 18 mm και 20 mm (αναφέρονται επάνω στο οδηγό βάθους με μικρά γράμματα, μέσα σε παρενθέσεις).

Τοποθετήστε την κατάλληλη πριονόλαμα τομέα για το επιθυμητό βάθος κοπής. Σπρώξτε τον οδηγό βάθους (13) από την υποδοχή εξαρτήματος (6) στην κατεύθυνση του εξαρτήματος, ώπου να μπορείτε να το γυρίσετε ελεύθερα. Γυρίστε τον οδηγό βάθους (13) έτσι, ώστε το επιθυμητό βάθος κοπής να βρίσκεται πάνω από το τμήμα της πριονόλαμας, με το οποίο πρέπει να γίνει η κοπή. Σπρώξτε τον οδηγό βάθους (13) ξανά μέχρι τέρμα πάνω στον λαϊμό σύσφιγξης του ηλεκτρικού εργαλείου.

Αφαιρέστε τον οδηγό βάθους (13) για όλα τα άλλα βάθη κοπής και για την εργασία με άλλα εξαρτήματα. Αφαιρέστε γι' αυτό το εξάρτημα και τραβήξτε τον οδηγό βάθους από τον λαϊμό σύσφιγξης.

Συναρμολόγηση της πρόσθετης λαβής (εξάρτημα)

Η αντικραδασμική πρόσθετη λαβή καθιστά δυνατή μια ευχάριστη και ασφαλή εργασία.

Βιδώστε την πρόσθετη λαβή ανάλογα με τον τρόπο εργασίας δεξιά ή αριστερά στην κεφαλή του μειωτήρα στο σπείρωμα (5).

► **Μη συνεχίσετε να χρησιμοποιείτε το ηλεκτρικό εργαλείο, όταν πρόσθετη λαβή είναι χαλασμένη. Μην τροποποιήσετε την πρόσθετη λαβή.**

Τοποθέτηση/Αλλαγή του φύλλου λείανσης στην πλάκα λείανσης

Όταν η πλάκα λείανσης (11) είναι εξοπλισμένη με ένα ύφασμα αυτοπρόσφυσης, μπορείτε έτσι να στερεώσετε γρήγορα και απλά φύλλα λείανσης με αυτοπρόσφυση.

Χτυπήστε ελαφρά το ύφασμα αυτοπρόσφυσης της πλάκας λείανσης (11) πριν την τοποθέτηση του φύλλου λείανσης (12), για να καταστεί δυνατή μια ιδανική πρόσφυση.

Τοποθετήστε το φύλλο λείανσης (12) σε μια πλευρά της πλάκας λείανσης (11) ισόπεδα, τοποθετήστε το φύλλο λείανσης στη συνέχεια πάνω στην πλάκα λείανσης και πιέστε το καλά.

Για την εξασφάλιση μιας ιδανικής αναρρόφησης της σκόνης προσέξτε, ώστε οι διατρήσεις στο φύλλο λείανσης να συμπίπτουν με τις τρύπες στην πλάκα λείανσης.

Για την αφαίρεση του φύλλου λείανσης (12) πιάστε το από μια άκρη και τραβήξτε το από την πλάκα λείανσης (11).

Μπορείτε να χρησιμοποιήσετε όλα τα φύλλα λείανσης και όλους τους κετσέδες στίλβωσης και καθαρισμού της σειράς Delta 93 mm του προγράμματος εξαρτημάτων **Bosch**.

Εξαρτήματα λείανσης, όπως δέρμα/κετσές στίλβωσης, στερεώνονται στην πλάκα λείανσης κατά τον ίδιο τρόπο.

Αναρρόφηση σκόνης/ροκανιδιών

Η σκόνη από ορισμένα υλικά, π. χ. από μολυβδόυχες μογιές, από μερικά είδη ξύλου, από ορυκτά υλικά και από μέταλλα μπορεί να είναι ανθυγιεινή. Η επαφή με τη σκόνη ή/και η εισπνοή της μπορεί να προκαλέσει αλλεργικές αντιδράσεις ή/και ασθένειες των αναπνευστικών οδών του χρήστη ή τυχόν παρευρισκομένων ατόμων.

Ορισμένα είδη σκόνης, π. χ. σκόνη από ξύλο βελανιδιάς ή οξιάς θεωρούνται καρκινογόνα, ιδιαίτερα σε συνδυασμό με διάφορα συμπληρωματικά υλικά που χρησιμοποιούνται στην κατεργασία ξύλων (ενώσες χρωμίου, ξυλοπροστατευτικά μέσα). Η κατεργασία αμιαντούχων υλικών επιτρέπεται μόνο σε ειδικά εκπαιδευμένα άτομα.

- Να χρησιμοποιείτε κατά το δυνατό για το εκάστοτε υλικό την κατάλληλη αναρρόφηση.
- Να φροντίζετε για τον καλό αερισμό του χώρου εργασίας.
- Σας συμβουλεύουμε να φοράτε μάσκες αναπνευστικής προστασίας με φίλτρο κατηγορίας P2.

Να τηρείτε τις διατάξεις που ισχύουν στη χώρα σας για τα διάφορα υπό κατεργασία υλικά.

► **Αποφεύγετε τη δημιουργία συσσώρευσης σκόνης στο χώρο που εργάζεστε.** Οι χώρες αναφλέγονται εύκολα.

Σύνδεση της αναρρόφησης σκόνης (βλέπε εικόνα C)

Η αναρρόφηση της σκόνης (17) προορίζεται μόνο για εργασίες με την πλάκα λείανσης (11), σε συνδυασμό με άλλα εξαρτήματα δεν είναι χρήσιμη.

Για τη λείανση συνδέετε πάντοτε μια αναρρόφηση σκόνης.

Για τη συναρμολόγηση της αναρρόφησης της σκόνης (17) (εξάρτημα) αφαιρέστε το εξάρτημα και τον οδηγό βάρους (13).

Σπρώξτε την αναρρόφηση της σκόνης (17) μέχρι τέρμα πέρα από την υποδοχή του εξαρτήματος (6) πάνω στο λαίμο σύσφιξης του ηλεκτρικού εργαλείου. Γυρίστε την αναρρόφηση της

σκόνης στην επιθυμητή θέση (όχι απευθείας κάτω από το ηλεκτρικό εργαλείο). Κλείστε τον μοχλό σύσφιξης (15), για να σταθεροποιήσετε την αναρρόφηση της σκόνης.

Περάστε τη μούφα εργαλείου του εύκαμπτου σωλήνα αναρρόφησης (18) πάνω στο στόμιο αναρρόφησης (16). Συνδέστε τον εύκαμπο σωλήνα αναρρόφησης (18) με έναν απορροφητήρα σκόνης (εξάρτημα).

Μια επισκόπηση για τη σύνδεση σε διαφορετικούς απορροφητήρες σκόνης θα βρείτε στο τέλος αυτών των οδηγιών.

Ο απορροφητήρας σκόνης πρέπει να είναι κατάλληλος για το εκάστοτε επεξεργαζόμενο κομμάτι.

Για την αναρρόφηση ιδιαίτερα ανθυγιεινής, καρκινογόνου ή ξηρής σκόνης πρέπει να χρησιμοποιείτε ειδικούς απορροφητήρες σκόνης.

Λειτουργία

Εκκίνηση

► **Προσέξτε την τάση δικτύου!** Η τάση της πηγής ρεύματος πρέπει να ταυτίζεται με τα αντίστοιχα στοιχεία στην πινακίδα τύπου του ηλεκτρικού εργαλείου.

Ενεργοποίηση/απενεργοποίηση

► **Βεβαιωθείτε, ότι μπορείτε να χειριστείτε τον διακόπτη On/Off, χωρίς να απελευθερώσετε τη λαβή.**

Για την **ενεργοποίηση** του ηλεκτρικού εργαλείου σπρώξτε τον διακόπτη On/Off (1) προς τα εμπρός, έτσι ώστε στον διακόπτη να εμφανίζεται «**▲**».

Η ηλεκτρονική ομαλή εκκίνηση περιορίζει τη ροπή στρέψης κατά τη θέση σε λειτουργία και αυξάνει έτσι τη διάρκεια ζωής του κινητήρα.

Η ηλεκτρονική σταθεροποίησης διατηρεί τον αριθμό παλινδρομήσεων στη λειτουργία και χωρίς φορτίο και με φορτίο σχεδόν σταθερό εξασφαλίζοντας έτσι μια ομοιόμορφη απόδοση εργασίας.

Για την **απενεργοποίηση** του ηλεκτρικού εργαλείου σπρώξτε τον διακόπτη On/Off (1) προς τα πίσω, έτσι ώστε στον διακόπτη να εμφανίζεται «**0**».

Προεπιλογή αριθμού παλινδρομήσεων

Με τον τροχίσκο ρύθμισης της προεπιλογής του αριθμού παλινδρομήσεων (2) μπορείτε να προεπιλέξετε τον απαιτούμενο αριθμό παλινδρομήσεων επίσης και κατά τη διάρκεια της λειτουργίας.

Ο απαιτούμενος αριθμός παλινδρομήσεων εξαρτάται από το υπό κατεργασία υλικό και τις συνθήκες εργασίας και μπορείτε να το εξακριβώσετε με πρακτική δοκιμή.

Κατά το πριόνισμα, την κοπή και τη λείανση σκληρών υλικών, όπως π.χ. ξύλο ή μέταλλο, συνίσταται η βαθμίδα αριθμού παλινδρομήσεων «6», στα μαλακά υλικά, όπως π.χ. συνθετικό υλικό, η βαθμίδα αριθμού παλινδρομήσεων «4».

Υποδείξεις εργασίας

► **Βγάξτε το φινι από την πρίζα πριν από οποιαδήποτε εργασία στο ηλεκτρικό εργαλείο.**

► **Πριν αποθέσετε το ηλεκτρικό εργαλείο, περιμένετε πρώτα να ακινητοποιηθεί.**

Υπόδειξη: Μην κρατάτε τις σχισμές αερισμού **(3)** του ηλεκτρικού εργαλείου κατά την εργασία κλειστές, επειδή διαφορετικά μειώνεται η διάρκεια ζωής του ηλεκτρικού εργαλείου.

Αρχή εργασίας

Με τον παλινδρομικό μηχανισμό κίνησης ταλαντώνεται πέρα-δώθε το εξάρτημα μέχρι και 20000 φορές ανά λεπτό κατά 2,8°. Αυτό καθιστά δυνατή την ακριβή εργασία σε στενά σημεία.



Να εργάζεστε με ελάχιστη και ομοιόμορφη πίεση. Διαφορετικά μειώνεται η απόδοση και ταυτόχρονα μπορεί να μπλοκάρει το εξάρτημα.



Κινείτε κατά τη διάρκεια της εργασίας το ηλεκτρικό εργαλείο πέρα-δώθε, για να μη θερμανθεί το εξάρτημα πάρα πολύ και να μην μπλοκάρει.

Πριόνισμα

- ▶ Χρησιμοποιείτε μόνο άψογες, χωρίς ζημιά πριονόλαμες. Λυγισμένες ή μη κοφτερές πριονόλαμες μπορεί να σπάσουν, να επιδράσουν αρνητικά την κοπή ή να προκαλέσουν κλότσημα.
- ▶ Όταν πριονίζετε ελαφρά δομικά υλικά, πρέπει να τηρείτε τις νομικές διατάξεις και τις συστάσεις των κατασκευαστών των υλικών.
- ▶ Με τη μέθοδο βυθιζόμενου πριονιού επιτρέπεται η επεξεργασία μόνο μαλακών υλικών, όπως ξύλο, γυψοσανίδα ή παρόμοια υλικά!

Πριν αρχίσετε το πριόνισμα με πριονόλαμα HCS σε ξύλο, μοριοσανίδες, δομικά υλικά κλπ., ελέγξτε τα επεξεργαζόμενα κομμάτια για ξένα σώματα, όπως καρφιά, βίδες ή παρόμοια αντικείμενα. Απομακρύνετε τυχόν ξένα αντικείμενα και, αν χρειαστεί, χρησιμοποιήστε διμεταλλικές πριονόλαμες.

Κοπή

Υπόδειξη: Κατά την κοπή πλακιδίων τοίχου προσέξτε, ότι τα εξαρτήματα σε περίπτωση παρατεταμένης χρήσης υπόκεινται σε μια μεγάλη φθορά.

Λείανση

Η αφαίρεση υλικού και η εμφάνιση της λειασμένης επιφάνειας εξαρτώνται κυρίως από την επιλογή του φύλλου λείανσης, την προεπιλεγμένη βαθμίδα αριθμού παλινδρομήσεων και την ασκούμενη πίεση.

Μόνο άψογα φύλλα λείανσης έχουν καλή λειαντική απόδοση και προστατεύουν το ηλεκτρικό εργαλείο.

Η διάρκεια ζωής των φύλλων λείανσης αυξάνεται όταν εργάζεστε ασκώντας ομοιόμορφη πίεση.

Η υπερβολική αύξηση της πίεσης δεν οδηγεί σε αύξηση της αφαίρεσης υλικού αλλά σε ισχυρότερη φθορά του ηλεκτρικού εργαλείου και του φύλλου λείανσης.

Για την εξαιρετικά ακριβή λείανση γωνιών, ακμών και δυσπρόσιτων τομέων μπορείτε να εργαστείτε μόνο με μια γωνία ή ακμή της πλάκας λείανσης.

Κατά τη σημαϊκή λείανση το φύλλο λείανσης μπορεί να θερμανθεί υπερβολικά. Μειώστε τον αριθμό ταλαντώσεων και την ασκούμενη πίεση και αφήνετε τακτικά το φύλλο λείανσης να κρύνει.

Μη χρησιμοποιείτε πλέον ένα φύλλο λείανσης, με το οποίο έγινε επεξεργασία μετάλλου, για άλλα υλικά.

Χρησιμοποιείτε μόνο τα γνήσια εξαρτήματα λείανσης **Bosch**. Για τη λείανση συνδέετε πάντοτε μια αναρρόφηση σκόνης.

Ξύσιμο

Για το ξύσιμο επιλέξτε μια βαθμίδα υψηλού αριθμού ταλαντώσεων.

Στα μαλακά υποστρώματα (π.χ. ξύλο) να εργάζεστε με μικρή γωνία και με χαμηλή δύναμη προπίεσης. Διαφορετικά η σπάτουλα μπορεί να κόψει το υπόστρωμα.

Συντήρηση και σέρβις

Συντήρηση και καθαρισμός

- ▶ Βγάζετε το φιν από την πρίζα πριν από οποιαδήποτε εργασία στο ηλεκτρικό εργαλείο.
- ▶ Να διατηρείτε το ηλεκτρικό εργαλείο και τις σχισμές αερισμού πάντοτε σε καθαρή κατάσταση για να μπορείτε να εργάζεσθε καλά και με ασφάλεια.

Μια τυχόν αναγκία αντικατάστασης του ηλεκτρικού καλωδίου πρέπει να διεξαχθεί από τη **Bosch** ή από ένα εξουσιοδοτημένο κέντρο σέρβις για ηλεκτρικά εργαλεία της **Bosch**, για να αποφευχθεί έτσι κάθε κίνδυνος της ασφάλειας.

Καθαρίζετε τα εξαρτήματα Riff (ειδικά εξαρτήματα) τακτικά με μια συρματόβουρτσα.

Εξυπηρέτηση πελατών και συμβουλές εφαρμογής

Η υπηρεσία εξυπηρέτησης πελατών απαντά στις ερωτήσεις σας σχετικά με την επισκευή και τη συντήρηση του προϊόντος σας καθώς και για τα αντίστοιχα ανταλλακτικά. Σχέδια συναρμολόγησης και πληροφορίες για τα ανταλλακτικά θα βρείτε επίσης κάτω από: www.bosch-pt.com

Η ομάδα παροχής συμβουλών της Bosch απαντά ευχαρίστως τις ερωτήσεις σας για τα προϊόντα μας και τα εξαρτήματά τους. Δώστε σε όλες τις ερωτήσεις και παραγγελίες ανταλλακτικών οπωσδήποτε το 10ψήφιο κωδικό αριθμό σύμφωνο με την πινακίδα τύπου του προϊόντος.

Ελλάδα

Robert Bosch A.E.
Ερχειάς 37
19400 Κορωπί – Αθήνα
Τηλ.: 210 5701258
Φαξ: 210 5701283
Email: pt@gr.bosch.com
www.bosch.com
www.bosch-pt.gr

Περατέρω διευθύνσεις σέρβις θα βρείτε στην ηλεκτρονική διεύθυνση:

www.bosch-pt.com/serviceaddresses

Απόσυρση

Τα ηλεκτρικά εργαλεία, τα εξαρτήματα και οι συσκευασίες πρέπει να ανακυκλώνονται με τρόπο φιλικό προς το περιβάλλον.



Μην ρίχνετε τα ηλεκτρικά εργαλεία στα απορρίμματα του σπιτιού σας!

Μόνο για χώρες της ΕΕ:

Σύμφωνα με την Ευρωπαϊκή Οδηγία 2012/19/ΕΕ σχετικά με τις παλιές ηλεκτρικές και ηλεκτρονικές συσκευές και τη μεταφορά της οδηγίας αυτής σε εθνικό δίκαιο τα άχρηστα ηλεκτρικά εργαλεία πρέπει να συλλέγονται ξεχωριστά για να επαναχρησιμοποιηθούν με τρόπο φιλικό προς το περιβάλλον.

Σε περίπτωση μη ενδεδειγμένης απόσυρσης οι ηλεκτρικές και ηλεκτρονικές συσκευές λόγω ενδεχομένης παρουσίας επικίνδυνων ουσιών μπορούν να έχουν επιβλαβείς επιπτώσεις στο περιβάλλον και στην ανθρώπινη υγεία.

Türkçe

Güvenlik talimatı

Elektrikli el aletleri için genel güvenlik uyarıları

⚠ UYARI

Bu elektrikli el aletle birlikte gelen tüm güvenlik uyarılarını,

talimatları, resim ve açıklamaları okuyun. Aşağıda bulunan talimatlara uyulmaması halinde elektrik çarpmalarına, yangınlara ve/veya ağır yaralanmalara neden olabilir.

Bütün uyarıları ve talimat hükümlerini ilerde kullanmak üzere saklayın.

Uyarı ve talimat hükümlerinde kullanılan "elektrikli el aleti" terimi, akım şebekesine bağlı (elektrikli) aletlerle akü ile çalışan aletleri (akülü) kapsamaktadır.

Çalışma yeri güvenliği

- ▶ **Çalıştığınız yeri temiz tutun ve iyi aydınlatın.** Dağınık veya karanlık alanlar kazalara davetiye çıkarır.
- ▶ **Yakınında patlayıcı maddeler, yanıcı sıvı, gaz veya tozların bulunduğu yerlerde elektrikli el aleti ile çalışmayın.** Elektrikli el aletleri, toz veya buharların tutuşmasına neden olabilecek kıvılcımlar çıkarırlar.
- ▶ **Elektrikli el aleti ile çalışırken çocukları ve etraftaki kişileri uzakta tutun.** Dikkatiniz dağılacak olursa aletin kontrolünü kaybedebilirsiniz.

Elektrik Güvenliği

- ▶ **Elektrikli el aletinin fişi prize uymalıdır. Fişi hiçbir zaman değiştirmeyin. Korumalı (topraklanmış) elektrikli el aletleri ile birlikte adaptör fiş kullanmayın.** Değiştirilmemiş fiş ve uygun priz elektrik çarpmaya tehlikesini azaltır.

- ▶ **Borular, kalorifer petekleri, ısıtıcılar ve buzdolapları gibi topraklanmış yüzeylerle vücudunuzun temas etmesinden kaçının.** Vücudunuz topraklandığı anda büyük bir elektrik çarpmaya tehlikesi ortaya çıkar.
- ▶ **Elektrikli el aletlerini yağmur altında veya nemli ortamlarda bırakmayın.** Suyun elektrikli el aleti içine sızması elektrik çarpmaya tehlikesini artırır.
- ▶ **Kabloya zarar vermeyin. Elektrikli el aletini kablodan tutarak taşımayın, kabloyu kullanarak çekmeyin veya kablodan çekerek fişi çıkarmayın. Kabloyu ateş, yanıcı ve/veya keskin ve hareket eden maddelerden uzak tutun.** Hasarlı veya dolaşmış kablo elektrik çarpmaya tehlikesini artırır.
- ▶ **Bir elektrikli el aleti ile açık havada çalışırken mutlaka açık havada kullanılmaya uygun uzatma kablosu kullanın.** Açık havada kullanılmaya uygun uzatma kablosunun kullanılması elektrik çarpmaya tehlikesini azaltır.
- ▶ **Elektrikli el aletinin nemli ortamlarda çalıştırılması şartsa mutlaka kaçak akım koruma rölesi kullanın.** Kaçak akım koruma rölesi şalterinin kullanımı elektrik çarpmaya tehlikesini azaltır.

Kişilerin Güvenliği

- ▶ **Dikkatli olun, ne yaptığınıza dikkat edin, elektrikli el aleti ile işinizi makul bir tempo ve yöntemle yürütün.** Yorgunsanız, kullandığınız hapların, ilaçların veya alkolün etkisinde iseniz elektrikli el aletini kullanmayın. Elektrikli el aletini kullanırken bir anki dikkatsizlik önemli yaralanmalara neden olabilir.
- ▶ **Daima kişisel koruyucu donanım kullanın. Daima koruyucu gözlük kullanın.** Elektrikli el aletinin türü ve kullanımına uygun olarak; toz maskesi, kaymayan iş ayakkabıları, koruyucu kask veya koruyucu kulaklık gibi koruyucu donanım kullanımı yaralanma tehlikesini azaltır.
- ▶ **Aleti yanlışlıkla çalıştırmaktan kaçının. Güç kaynağına ve/veya aküye bağlamadan, elinize alıp taşımadan önce elektrikli el aletinin kapalı olduğundan emin olun.** Elektrikli el aletini parmağınız şalter üzerinde dururken taşırsanız ve elektrikli el aleti açıkken fişi prize sokarsanız kazalara neden olabilirsiniz.
- ▶ **Elektrikli el aletini çalıştırmadan önce ayar aletlerini veya anahtarları aletten çıkarın.** Elektrikli el aletinin dönen parçaları içinde bulunabilecek bir yardımcı alet yaralanmalara neden olabilir.
- ▶ **Çalışırken vücudunuz anormal durumda olmasın. Çalışırken duruşunuz güvenli olsun ve dengenizi her zaman koruyun.** Bu sayede elektrikli el aletini beklenmedik durumlarda daha iyi kontrol edebilirsiniz.
- ▶ **Uygun iş elbiseleri giyin. Geniş giysiler giymeyin ve takı takmayın. Saçlarınızı ve giysilerinizin aletin hareketli parçalarından uzak tutun.** Bol giysiler, uzun saçlar veya takılar aletin hareketli parçaları tarafından tutulabilir.
- ▶ **Toz emme donanımı veya toz tutma tertibatı kullanırken, bunların bağlı olduğundan ve doğru**

kullanıldığından emin olun. Toz emme donanımının kullanımı tozdan kaynaklanabilecek tehlikeleri azaltır.

- ▶ **Aletleri sık kullanmanız sebebiyle onlara alışmış olmanız, güvenlik prensiplerine uymanızı önlememelidir.** Dikkatsiz bir hareket, bir anda ciddi yaralanmalara yol açabilir.

Elektrikli el aletlerinin kullanımı ve bakımı

- ▶ **Elektrikli el aletini aşırı ölçüde zorlamayın. Yaptığınız işe uygun elektrikli el aletleri kullanın.** Uygun performanslı elektrikli el aleti ile, belirlenen çalışma alanında daha iyi ve güvenli çalışırsınız.
- ▶ **Şalteri bozuk olan elektrikli el aletini kullanmayın.** Açılıp kapanamayan bir elektrikli el aleti tehlikelidir ve onarılmalıdır.
- ▶ **Elektrikli el aletinde bir ayarlama işlemine başlamadan, herhangi bir aksesuarı değiştirirken veya elektrikli el aletini elinizden bırakırken fişi güç kaynağından çekin veya aküyü çıkarın.** Bu önlem, elektrikli el aletinin yanlışlıkla çalışmasını önler.
- ▶ **Kullanım dışı duran elektrikli el aletlerini çocukların ulaşamayacağı bir yerde saklayın. Aleti kullanmayı bilmeyen veya bu kullanımı kılavuzunu okumayan kişilerin aletle çalışmasına izin vermeyin.** Deneyimsiz kişiler tarafından kullanıldığında elektrikli el aletleri tehlikelidir.
- ▶ **Elektrikli el aletinizin ve aksesuarlarınızın bakımını özenle yapın.** Elektrikli el aletinizin kusursuz olarak çalışmasını engelleyebilecek bir durumun olup olmadığını, hareketli parçaların kusursuz olarak işlev görüp görmediklerini ve sıkışık sıkışmadıklarını, parçaların hasarlı olup olmadığını kontrol edin. Elektrikli el aletini kullanmaya başlamadan önce hasarlı parçaları onartın. Birçok iş kazası elektrikli el aletlerine yeterli bakım yapılmamasından kaynaklanır.
- ▶ **Kesici uçları daima keskin ve temiz tutun.** Özenle bakımı yapılmış keskin kenarlı kesme uçlarının malzeme içinde sıkışma tehlikesi daha azdır ve daha rahat kullanım olanağı sağlarlar.
- ▶ **Elektrikli el aletini, aksesuarı, uçları ve benzerlerini, bu özel tip alet için öngörülen talimata göre kullanın. Bu sırada çalışma koşullarını ve yaptığımız işi dikkate alın.** Elektrikli el aletlerinin kendileri için öngörülen alanın dışında kullanılması tehlikeli durumlara neden olabilir.
- ▶ **Tutamak ve kavrama yüzeylerini kuru, yağsız ve temiz tutun.** Kaygan tutamak ve kavrama yüzeyleri, aletin beklenmeyen durumlarda güvenli şekilde tutulmasını ve kontrol edilmesini engeller.

Servis

- ▶ **Elektrikli el aletinizi sadece yetkili personele ve orijinal yedek parça kullanma koşulu ile onartın.** Bu sayede elektrikli el aletinin güvenliğini sürekli hale getirirsiniz.

Çok amaçlı aletler için güvenlik talimatı

- ▶ **Bir çalışma sırasında kesme aksesuarının gizli bir kablo sistemi veya kendi kablosuyla temas etme ihtimali varsa elektrikli el aletini izolasyonlu tutamak yüzeylerinden tutun.** Kesme aksesuarının "içinden elektrik geçen" bir kabloyla temas etmesi durumunda elektrikli el aletinin metal parçaları "elektriğe" maruz kalabilir ve operatöre elektrik çarpmasına neden olabilir.
- ▶ **İş parçasını sabit bir platforma sabitlemek ve desteklemek için mengene veya benzer pratik yöntemler kullanın.** İş parçasını elinizle tutmak veya vücudunuza yaslamak iş parçasını stabil hale getirmeye kontrol kaybına neden olabilir.
- ▶ **Bu elektrikli el aletini sadece kuru zımparalama işleri için kullanın.** Suyun elektrikli el aleti içine sızması elektrik çarpmaya tehlikesini artırır.
- ▶ **Dikkat yangın tehlikesi! Zımparalanan malzemenin ve zımpara makinesinin aşırı ölçüde ısınmasından kaçının. İşe ara vermeden önce daima toz haznesini boşaltın.** Toz torbası, mikro filtre, kağıt torbası (veya filtre torbası veya elektrikli süpürge filtresi) içindeki zımpara tozu elverişsiz koşullarda, örneğin metallere zımparalanırken, kendiliğinden tutuşabilir. Zımpara tozu boya, poliüretan kalıntılar veya diğer kimyasal maddelerle karıştığında ve zımparalanan malzeme uzun süreli çalışma nedeniyle aşırı ölçüde ısındığında tehlike daha da artar.
- ▶ **Ellerinizi kesme alanından uzak tutun. İş parçasını alt taraftan tutmayın.** Testere bıçağı ile temas yaralanmalara neden olabilir.
- ▶ **Elektrikli el aletinizin havalandırma aralıklarını düzenli aralıklarla temizleyin.** Motor fanı tozu aletin gövdesine çeker ve metal tozunun aşırı birikimi elektrik çarpmaya tehlikesi yaratır.
- ▶ **Görünmeyen ikmal hatlarını belirlemek için uygun tarama cihazları kullanın veya yerel tedarik şirketi ile iletişime geçin.** Elektrik kablolarıyla temas yanıklara ve elektrik çarpmasına neden olabilir. Bir gaz borusuna hasar vermek patlamaya neden olabilir. Su borularının hasar görmesi maddi zararlara veya elektrik çarpmasına neden olabilir.
- ▶ **Çalışırken elektrikli el aletini iki elinizle sıkıca tutun ve duruşunuzun güvenli olmasına dikkat edin.** Elektrikli el aleti iki elle daha güvenli kullanılır.
- ▶ **Uç değiştirirken koruyucu iş eldivenleri kullanın.** Uçlar uzun süre kullanıldıklarında ısınabilir.
- ▶ **Nemlendirilmiş malzemelerde (örneğin duvar kağıdı) ve nemli yüzeylerde raspalama yapmayın.** Suyun elektrikli el aleti içine sızması elektrik çarpmaya tehlikesini artırır.
- ▶ **İşlenecek yüzeye çözücü madde içeren sıvılar uygulamayın.** Raspalama işlemi esnasında malzemenin ısınması sonucu zehirli gazlar ortaya çıkabilir.
- ▶ **Raspa ve bıçağı kullanırken dikkatli olun.** Uçlar keskindir, yaralanma tehlikesi vardır.



Mıknatıs, implantlara ve kalp pili veya insülin pompası gibi özel tıbbi cihazlara yaklaştırmayın. Mıknatıs, implantların ve tıbbi cihazların fonksiyonlarını olumsuz yönde etkileyebilecek bir alan oluşturur.

- **Elektrikli el aletini manyetik veri taşıyıcılarından ve manyetik açıdan hassas cihazlardan uzak tutun.** Mıknatısın etkisi geri alınamayan veri kayıplarına neden olabilir.

Ürün ve performans açıklaması



Bütün güvenlik talimatını ve uyarıları okuyun. Güvenlik talimatlarına ve uyarılara uyulmadığı takdirde elektrik çarpmasına, yangına ve/veya ciddi yaralanmalara neden olunabilir.

Lütfen kullanma kılavuzunun ön kısmındaki resimlere dikkat edin.

Usulüne uygun kullanım

Bu elektrikli el aleti, ahşap malzemenin, plastiklerin, alçının, demir dışı metallerin ve sabitleme elemanlarının (örneğin çiviler, kancalar) kesilmesi için tasarlanmıştır. Bu alet ayrıca yumuşak duvar fayanslarının işlenmesine ve küçük yüzeylerin kuru olarak taşlanması ve raspanmasına da uygundur. Bu alet özellikle kenara yakın ve hizalama gerektiren işlere uygundur.

Şekli gösterilen elemanlar

Şekli gösterilen elemanların numaraları grafik sayfasındaki elektrikli el aleti resmindeki numaralarla aynıdır.

- (1) Açma/kapama şalteri
- (2) Titreşim sayısı ön seçim ayarlama düğmesi
- (3) Havalandırma aralıkları
- (4) Tutamak (izolasyonlu tutamak yüzeyi)
- (5) İlave tutamak için diş
- (6) Uç girişi
- (7) Mıknatıs
- (8) Daldırma testere bıçağı^{a)}
- (9) Sıkma vidası
- (10) İç altıgen anahtar
- (11) Zımpara tabanı^{a)}
- (12) Zımpara kağıdı^{a)}
- (13) Derinlik mesnedi^{a)}
- (14) Segmanlı testere bıçağı^{a)}
- (15) Toz emme donanımı sıkma kolu^{a)}
- (16) Emme rakuru^{a)}
- (17) Toz emme donanımı^{a)}
- (18) Emme hortumu^{a)}

- a) **Şekli gösterilen veya tanımlanan aksesuar standart teslimat kapsamında değildir. Aksesuarın tümünü aksesuar programımızda bulabilirsiniz.**

Teknik veriler

Çok amaçlı alet	PMF 220 CE PMF 2000 CE	
Ürün kodu	3 603 A02 0..	
Titreşim sayısı ön seçimi	●	
Sabit elektronik sistemi	●	
Yumuşak start	●	
Giriş gücü	W	220
Çıkış gücü	W	130
Boşta devir sayısı n_0	dak ⁻¹	15000–20000
Salınım açısı sol/sağ	°	1,4
Ağırlığı EPTA-Procedure 01:2014 uyarınca	kg	1,1
Koruma sınıfı	□/II	

Veriler 230 V'luk bir anma gerilimi [U] için geçerlidir. Farklı gerilimlerde ve farklı ülkelere özgü tiplerde bu veriler değişebilir.

Gürültü/Titreşim bilgisi

Gürültü emisyon değerleri **EN 62841-2-4** uyarınca belirlenmektedir.

Elektrikli el aletinin A değerlendirmeli ses gürültü seviyesi tipik olarak: **84 dB(A)**; gürültü emisyon seviyesi **95 dB(A)**. Tolerans $K=3$ dB.

Koruyucu kulaklık kullanın!

Ek tutamak olmadan çalışma

Toplam titreşim değerleri a_h (üç yönün vektör toplamı) ve tolerans K **EN 62841-2-4** (zımparalama),

EN 62841-2-11 (testereleme) uyarınca belirlenmektedir:

Zımparalama: $a_h=10$ m/s², $K=1,5$ m/s²,

Daldırma testere bıçağı ile testereleme:

$a_h=16$ m/s², $K=2$ m/s²,

Segmanlı testere bıçağı ile testereleme:

$a_h=14$ m/s², $K=3$ m/s²,

Rasplama: $a_h=12$ m/s², $K=1,5$ m/s².

Ek tutamakla çalışma

Toplam titreşim değerleri a_h (üç yönün vektör toplamı) ve tolerans K **EN 62841-2-4** (zımparalama),

EN 62841-2-11 (testereleme) uyarınca belirlenmektedir:

Zımparalama: $a_h=9$ m/s², $K=1,5$ m/s²,

Daldırma testere bıçağı ile testereleme:

$a_h=17$ m/s², $K=2$ m/s²,

Segmanlı testere bıçağı ile testereleme:

$a_h=18,5$ m/s², $K=3$ m/s²,

Rasplama: $a_h=16$ m/s², $K=1,5$ m/s².

Bu talimatta belirtilen titreşim seviyesi ve gürültü emisyon değeri standartlaştırılmış ölçme yöntemine göre belirlenmiştir ve elektrikli el aletlerinin birbirleri ile kıyaslanmasında kullanılabilir. Bu değerler aynı zamanda titreşim ve gürültü emisyonunun geçici olarak tahmin edilmesine de uygundur.

Belirtilen titreşim seviyesi ve gürültü emisyon değeri elektrikli el aletinin esas kullanımını temsil etmektedir. Ancak elektrikli el aleti farkı uçlar veya yetersiz bakımla kullanılacak

olursa, titreşim seviyesi ve gürültü emisyonu farklılık gösterebilir. Bu da titreşim ve gürültü emisyonunu bütün kullanım süresince önemli ölçüde artırabilir.





Titreşim ve gürültü emisyonunun tam olarak tahmin edilebilmesi için, aletin kapalı olduğu veya açık fakat kullanımda olmadığı sürelerin de dikkate alınması gerekir. Bu, titreşim ve gürültü emisyonunu bütün çalışma süresinde önemli ölçüde düşürebilir.

Titreşimin kullanıcıya bindirdiği yük için önceden ek güvenlik önlemleri alın. Örneğin: Elektrikli el aletinin ve uçların bakımı, ellerin sıcak tutulması, iş aşamalarının organize edilmesi.

Montaj

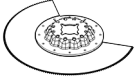
- **Elektrikli el aletinin kendinde bir çalışma yapmadan önce her defasında fişi prizden çekin.**

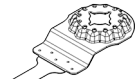
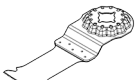
Aşağıdaki tablo uç örneklerini göstermektedir. Diğer uçları kapsamlı Bosch aksesuar programında bulabilirsiniz.







Uç	Malzeme	Uygulama
	Bimetal segmanlı testere bıçağı	Ahşap malzeme, plastikler, demir dışı metaller
	Delta 93 mm serisi zımpara kağıtları için zımpara plakası	Zımpara kağıdına bağlıdır
	Profil zımparalayıcı	Ahşap, borular/profiller, boya, lak, dolgu malzemesi, metal
	Ahşap ve metal için bimetal malzeme içine dalan testere bıçağı	Yumuşak ahşap, yumuşak plastikler, ince çeperli alüminyum ve demir dışı metal profiller, ince saclar, sertleştirilmemiş çiviler ve vidalar
	Ahşap için HCS malzeme içine dalan testere bıçağı	Ahşap malzeme, yumuşak plastikler
	Sert ahşap bimetal dalarak kesme bıçağı	Sert ahşap, kaplamalı plakalar



Uç değiştirme

- **Uç değiştirirken koruyucu iş eldiveni kullanın.** Uca dokunulduğunda yaralanma tehlikesi vardır.

Ucun seçilmesi

Lütfen elektrikli el aletiniz için öngörülen uçlara dikkat edin.

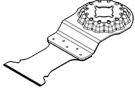
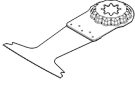
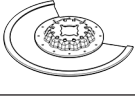
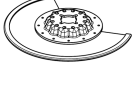
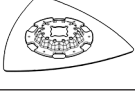
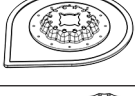
Uç	PMF 220 CE PMF 2000 CE
 	✓
 	✗
 	✗

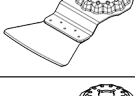
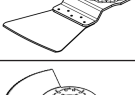
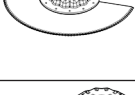
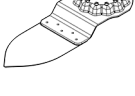
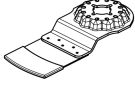
Uç	Malzeme	Uygulama	
	HM malzeme içine dalarak kesme metal	Metal, çok aşındırıcı malzeme, fiberglas, alçı karton, çimento bağlantılı elyafli plakalar	Çok aşındırıcı malzemede veya metalde malzeme içine dalarak kesme işleri; Örnek: Mutfak dolabı kaplamalarının kesilmesi, sertleştirilmiş vidalar, çiviler ve paslanmaz çelikte basitçe kesme
	Ahşap ve metal için bimetal malzeme içine dalan testere bıçağı	Yumuşak ahşap, sert ahşap, kaplamalı plakalar, plastik kaplı plakalar, sertleştirilmemiş çiviler ve vidalar	Katmanlı levhalarda veya sert ahşapta malzeme içine dalarak kesme işleri; Örnek: Kapı kasalarının kısaltılması, raflar için yuvalar açma
	HM-Riff segmanlı testere bıçağı	Çimento derzleri, yumuşak duvar fayansları, cam elyafı takviyeli plastikler, gazbeton	Kenara yakın ve erişilmesi zor olan yerlerde kesme; Örnek: Düzeltme işleri için yerleştirilen duvar fayansları arasındaki derzlerin giderilmesi, fayanslarda, alçıpanlarda veya plastiklerde oluk açma
	Diamant-Riff testere bıçağı	Çimento derzleri, yumuşak duvar fayansları, epoksi reçine, cam elyafı takviyeli plastikler	Fayansların, derz malzemesinin, epoksi reçinelerin ve cam elyafı takviyeli plastiklerin hassas biçimde frezelenmesi ve kesilmesi; Örnek: Yumuşak duvar fayanslarında küçük içten kesmeler ve cam elyafı takviyeli plastiklerde içten frezeleme işleri
	HM-Riff delta plaka	Harç, beton kalıntıları, ahşap, aşındırıcı malzeme	Sert tabanda raspalama ve zımparalama; Örnek: Harçların veya fayans yapıştırıcılarının çıkarılması (örneğin hasarlı fayansların değiştirilmesinde), halı yapıştırıcı kalıntılarının temizlenmesi
	HM-Riff harç çıkarıcı	Harç, derzler, epoksi reçine, cam elyafı takviyeli plastikler, aşındırıcı malzeme	Derz ve fayans malzemesinin frezelenmesi, sert tabanda raspalama ve zımparalama; Örnek: Fayans yapıştırıcılarının ve derz harçlarının temizlenmesi
	HCS çok amaçlı bıçak	Çatı kartonu, halılar, suni çim, karton, PVC zemin	Yumuşak malzemenin ve esnek aşındırıcı maddelerin hızlı ve hassas biçimde kesilmesi; Örnek: Halıların, kartonların, PVC zeminlerin, çatı kartonlarının ve benzerlerinin kesilmesi.
	Raspa, sert	Halılar, sıvalar, beton, fayans tutkalları	Sert yüzeylerde raspalama; Örnek: Harç kalıntılarının, fayans yapıştırıcılarının, beton ve halı yapıştırıcı kalıntılarının temizlenmesi
	Raspa, esnek	Halı tutkalı, boya kalıntıları, silikon	Yumuşak yüzeylerde esnek raspalama; Örnek: Silikon derzlerin, halı yapıştırıcı ve boya kalıntılarının temizlenmesi
	Bimetal segmanlı dalgali zımpara bıçağı	İzolasyon malzemesi, yalıtım levhaları, zemin plakaları, ayak sesi yalıtım plakaları, karton, halılar, kauçuk, deri	Yumuşak malzemelerin hassas biçimde kesilmesi; Örnek: Yalıtım levhalarının ölçülü biçimde kesilmesi, fazlalık oluşturan izolasyon malzemesinin aynı düzlemde kesilmesi
	HM-Riff zımpara uçları	Ahşap, boya	Erişilmesi zor olan yerlerde zımpara kağıdı olmadan ahşap ve boyanın zımparalanması; Örnek: Pencere pervaz lamelleri arasındaki boyanın zımparalanması, köşelerdeki ahşap zeminlerin zımparalanması
	HM-Riff malzeme içine dalarak kesme bıçağı	Fiberglas, harç, ahşap	Çok aşındırıcı malzeme içinde malzeme içine dalarak kesme; Örnek: İnce mozaik fayansların frezelenmesi

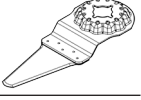
Uç	Malzeme	Uygulama
	HCS üniversal derz kesici	Genleşme derzleri, pencere macunu, yalıtım malzemesi (taş yünü)

Ucun takılması/değiştirilmesi (Bakınız: Resimler A ve B)

Gerekliyse takılmış bulunan ucu çıkarın.

Ucu çıkarmak için iç altıgen anahtarla (10) sıkma vidasını (9) gevşetin ve ucu çıkarın.

İsteddiğiniz ucu (örneğin malzeme içine dalan ucu (8)) uç kovanına (6) çıkıntı aşağıyı gösterecek biçimde takın (Grafik sayfasındaki resme bakınız, ucun yazısı yukarıdan okunabiliyor).

Ucu yapılacak işe uygun pozisyona çevirin ve uç kovanını (6) kamında kavrama yapmasını sağlayın. 30° adımı on iki pozisyon mümkündür.

Kolay takma işlemi için monte edilmiş bulunan mıknatıs (7) ucu istenen pozisyonda tutar.

Ucu sıkma vidası (9) ile sabitleyin. Sıkma vidasını iç altıgen anahtarla (10) ucu dayanıncaya kadar sıkın.

► Ucun yerine sıkıca oturup oturmadığını kontrol edin.

Yanlış veya güvenli biçimde takılmayan uçlar işletme esnasında gevşeyebilir ve tehlike oluşturabilir.

Derinlik mesnedinin takılması ve ayarlanması

Derinlik mesnedi (13) segmanlı testere bıçakları ile çalışırken kullanılabilir.

Gerekliyse takılmış bulunan ucu çıkarın.

Derinlik mesnedini (13) sonuna kadar ve yazılı tarafı yukarı doğru uç kovani (6) üzerinden elektrikli el aletinin sıkma boynuna itin.

Derinlik mesnedi aşağıdaki kesme derinlikleri için öngörülmüştür:

- 85 mm çaplı segman bıçaklarla ACZ85...: Kesme derinliği 8 mm, 10 mm, 12 mm ve 14 mm (veriler derinlik mesnedi üzerinde büyük yazı ile parantez olmadan belirtilmektedir).
- 100 mm çaplı segman bıçaklarla ACZ100...: Kesme derinliği 14 mm, 16 mm, 18 mm ve 20 mm (veriler derinlik mesnedi üzerinde küçük yazı ile parantez içinde belirtilmektedir).

İsteddiğiniz kesme derinliği için uygun segman testere bıçağını takın. Derinlik mesnedini (13) uç kovandan (6) uç yönüne serbestçe döndürebileceğiniz ölçüde itin. Derinlik mesnedini (13) testere bıçağı bölümü üzerinde istenen derinliğe gelinceye kadar çevirin. Derinlik mesnedini (13) tekrar sonuna kadar elektrikli el aletinin sıkma boynuna itin.

Diğer kesme derinlikleri ve diğer uçlarla çalışırken derinlik mesnedini (13) çıkarın. Bunu yapmak için ucu çıkarın ve derinlik mesnedini sıkma boynundan çekin.

Ek tutamağın takılması (aksesuar)

Düşük titreşimli ek tutamak rahat ve güvenli çalışma olanağı sağlar.

Yaptığınız işe göre ek tutamağı şanzıman başının soluna veya sağına dişli yuvaya (5) vidalayın.

► Ek tutamak hasar gördüğünde elektrikli el aletini kullanmaya devam etmeyin. Ek tutamakta herhangi bir değişiklik yapmayın.

Zımpara kağıdının seçilmesi

İşlenen malzemeye ve yüzeyde istenen kazıma ölçüsüne göre çeşitli zımpara kağıtları vardır:

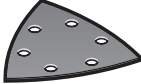
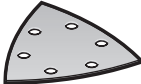
Zımpara kağıdı	Malzeme	Uygulama	Tane büyüklüğü
 Kırmızı kalite	– Bütün ahşap malzemeler (örneğin sert ahşap, yumuşak ahşap, yonga levhalar, yapı levhaları) – Metal malzeme	Ön zımpara işlemi için, örneğin kaba, planyalanmamış dilme ve tahtaların işlenmesi için	Kaba 40 60
		Plan zımparalama ve küçük pürüzlerin düzeltilmesi için	Orta 80 100 120
		Ahşabın son ve ince zımparası için	İnce 180 240 320 400
	 Beyaz kalite	– Renk – Lak – Dolgu – Macun	Boyaların zımparalanması için
Astar boyaların zımparalanması için (örneğin fırça izlerinin, boya damlalarının ve akan boyaların temizlenmesi)			Orta 80 100 120
Laklama işleminden önce primer boyaların perdahlanması için			İnce 180 240 320

Zımpara kağıdının zımpara plakasına takılması/ değiştirilmesi

Zımpara tabanı (11) bir cırt cırt doku ile kaplıdır, cırt cırtlı zımpara kağıtlarını hızla ve kolayca takabilirsiniz.

Optimum yapışma sağlayabilmek için zımpara tabanındaki (11) tozları zımpara tabanının cırt cırt dokusunu bir yere vurduktan sonra zımpara kağıdını (12) takın.

Zımpara kağıdını (12) zımpara tabanının (11) bir kenarına tam hizalı olarak yerleştirin daha sonra zımpara kağıdını zımpara tabanı üzerine yatırın ve iyice bastırın.

Toz emme tertibatının optimum düzeyde olması için zımpara kağıdındaki deliklerin zımpara tabanındaki deliklerle üst üste gelmesine dikkat edin.

Zımpara kağıdını (12) çıkarmak için bir ucundan tutun ve zımpara tabanından (11) çekerek çıkarın.

Bosch aksesuar programındaki bütün Delta 93 mm serisi zımpara kağıtlarını, polisaj ve temizlik yünlerini kullanabilirsiniz.

Yün/parlatma keçesi gibi zımpara aksesuarı zımpara tabanına aynı yöntemle takılır.

Toz ve talaş emme

Kurşun içeren boyalar, bazı ahşap türleri, mineraller ve metaller gibi maddeler işlenirken ortaya çıkan toz sağlığa zararlı olabilir. Bu tozlara temas etmek veya bu tozları solumak alerjik reaksiyonlara ve/veya kullanıcının veya onun yakınındaki kişilerin nefes alma yollarındaki hastalıklara neden olabilir.

Kayın veya meşe gibi bazı ağaç tozları kanserojen etkiye sahiptir, özellikle de ahşap işleme sanayiinde kullanılan katkı maddeleri (kromat, ahşap koruyucu maddeler) ile birlikte. Asbest içeren malzemeler sadece uzmanlar tarafından işlenmelidir.

- Mümkün olduğu kadar işlediğiniz malzemeye uygun bir toz emme tertibatı kullanın.
- Çalışma yerinizi iyi bir biçimde havalandırın.
- P2 filtre sınıfı filtre takılı soluk alma maskesi kullanmanızı tavsiye ederiz.

İşlenen malzemelere ait ülkenizdeki geçerli yönetmelik hükümlerine uyun.

► Çalıştığınız yerde toz birikmemesine dikkat edin.

Tozlar kolayca alevlenebilir.

Toz emme donanımının bağlanması (Bakınız: Resim C)

Toz emme donanımı (17) sadece zımpara plakası (11) ile çalışmak için tasarlanmış olup, diğer uçlarla kombinasyon halinde kullanılmaz.

Zımpara yaparken daima bir toz emme donanımı bağlayın.

Toz emme donanımını (17) (aksesuar) takmak için ucu ve derinlik mesnedini (13) çıkarın.

Toz emme donanımını (17) sonuna kadar uç kovani üzerinden (6) elektrikli el aletinin sıkma boynuna itin. Toz emme donanımını istediğiniz pozisyona çevirin (doğrudan elektrikli el aleti altına değil). Toz emme donanımını sabitlemek için sıkma koluna (15) bastırın.

Emme hortumunun (18) manşonunu emme rakoruna (16) takın. Emme hortumunu (18) bir elektrikli süpürgeye (aksesuar) takın.

Çeşitli elektrikli süpürgelere bağlantıya ait genel görünüşü bu kullanma kılavuzunun sonunda bulabilirsiniz.

Elektrik süpürgesi işlenen malzemeye uygun olmalıdır.

Özellikle sağlığa zararlı, kanserojen veya kuru tozları emdirirken özel elektrik süpürgesi (sanayi tipi elektrik süpürgesi) kullanın.

İşletim

Çalıştırma

- **Şebeke gerilimine dikkat edin!** Akım kaynağının gerilimi elektrikli el aletinin tip etiketinde belirtilen gerilimle aynı olmalıdır.

Açma/kapama

- **Tutamağı bırakmadan açma/kapama şalterini kullanabildiğinizden emin olun.**

Elektrikli el aletini **açmak** için açma/kapama şalterini (1) şalterde „I“ görününceye kadar öne itin.

Elektronik yumuşak start açma esnasındaki torku sınırlar ve motorun kullanım ömrünü uzatır.

Aletin sabit elektronik sistemi titreşim sayısını boşa ve yükte çalışırken hemen sabit tutar ve çalışma performansının her zaman aynı kalmasına olanak sağlar.

Elektrikli el aletini **kapatmak** için açma/kapama şalterini (1) şalterde „0“ görününceye kadar arkaya itin.

Enerjiden tasarruf etmek için elektrikli el aletini sadece kullandığınızda açın.

Titreşim sayısı ön seçimi

Titreşim sayısı ön seçim ayar düğmesi (2) ile işletme esnasında da gerekli titreşim sayısını seçerek ayarlayabilirsiniz.

Gerekli titreşim sayısı işlenen malzemeye ve çalışma koşullarına bağlı olup, pratik deneyle belirlenebilir.

Örneğin ahşap veya metal gibi sert malzemeleri keserken, kısaltırken ve zımparalarken titreşim sayısı kademesi „6“, örneğin plastikler gibi yumuşak malzemede çalışırken titreşim kademesi „4“ tavsiye edilir.

Çalışırken dikkat edilecek hususlar

- **Elektrikli el aletinin kendinde bir çalışma yapmadan önce her defasında fişi prizden çekin.**
- **Elinizden bırakmadan önce elektrikli el aletinin tam olarak durmasını bekleyin.**

Not: Çalışırken elektrikli el aletinin havalandırma aralıklarını (3) kapatmayın, aksi takdirde elektrikli el aletinin kullanım ömrü kısalmır.

Çalışma prensibi

Osilasyonlu tahrik nedeniyle elektrikli el aleti dakikada 20000 kereye kadar 2,8° ileri geri titreşim yapar. Bu, dar alanlarda hassas çalışma olanağı sağlar.



Düşük ve düzgün bastırma kuvveti ile çalışın, aksi takdirde iş kalitesi düşer ve elektrikli el aleti bloke olabilir.



Ucun aşırı ölçüde ısınmaması ve bloke olmaması için çalışırken elektrikli el aletini ileri geri hareket ettirin.

Kesme

- **Sadece hasar görmemiş, kusursuz durumdaki testere bıçakları kullanın.** Bükülmüş veya körelmiş testere bıçakları kırılabilir, kesme işlemini olumsuz yönde etkileyebilir veya geri tepme kuvvetlerinin ortaya çıkmasına neden olabilirler.
- **Hafif yapı malzemelerini keserken yasal mevzuata ve malzeme üreticisinin talimatına uyun.**
- **Sadece ahşap, alçı karton ve benzeri malzeme işlenirken malzeme içine dalarak kesme yapılabilir!**

Ahşap, yonga levha, yapı malzemesi ve benzerlerinde HCS testere bıçakları ile kesme yapmadan önce kesilecek malzeme için çivi, vida gibi yabancı nesnelere bulunup bulunmadığını kontrol edin. Gerekirse yabancı nesnelere çıkarın veya bimetale testere bıçakları kullanın.

Kesme

Not: Duvar fayanslarını keserken uçların uzun süreli kullanımda yüksek ölçüde yıprandığını göz önünde bulundurun.

Taşlama/zımparalama

Kazıma performansı ve zımpara profili esas olarak zımpara kağıdının seçimi, titreşim kademesinin ön seçimi ve bastırma kuvveti tarafından belirlenir.

Sadece kusursuz zımpara kağıtları iyi bir zımpara performansı sağlar ve elektrikli el aletini korurlar.

Zımpara kağıtlarının kullanım ömrünü uzatmak için düzgün bir bastırma kuvveti uygulamaya dikkat edin.

Aşırı bastırma kuvveti daha yüksek bir kazıma performansına değil, zımpara kağıdının elektrikli el aletinin daha hızlı aşınmasına ve yıpranmasına neden olur.

Köşelerde, kenarlarda ve erişilmesi zor olana yerlerde noktası noktasına zımpara yapmak için sadece sivri uçla veya zımpara plakasının bir kenarı ile çalışabilirsiniz.

Noktasal zımparalama işlerinde zımpara kağıdı çok ısınabilir. Titreşim sayısını ve bastırma kuvvetini düşürün ve zımpara kağıdının soğumasını bekleyin.

Metal malzeme için kullanılmıyş olan bir zımpara kağıdını başka malzeme için kullanmayın.

Sadece orijinal **Bosch** zımparalama aksesuarlarını kullanın. Zımpara yaparken daima bir toz emme donanımı bağlayın.

Raspalama

Raspalama işlemi için yüksek bir titreşim kademesi seçin. Yumuşak yüzeyde (örneğin ahşap) dar açı ve düşük bastırma kuvveti ile çalışın. Aksi takdirde spatüla tabanı kesebilir.

Bakım ve servis

Bakım ve temizlik

- **Elektrikli el aletinin kendinde bir çalışma yapmadan önce her defasında fişi prizden çekin.**
- **İyi ve güvenli çalışabilmek için elektrikli el aletini ve havalandırma aralıklarını temiz tutun.**

Bağlantı kablosunun değiştirilmesi gerekli ise, güvenlik nedenlerinden dolayı bu tertibat **Bosch**'den veya **Bosch** elektrikli el aletleri yetkili servisinden temin edilmelidir. Oluklu uçları (aksesuar) düzenli olarak bir tel fırça ile temizleyin.

Müşteri servisi ve uygulama danışmanlığı

Müşteri servisleri ürününüzün onarım ve bakımı ile yedek parçalarına ait sorularınızı yanıtladılar. Tehlike işaretlerini ve yedek parçalara ait bilgileri şu sayfada da bulabilirsiniz: www.bosch-pt.com

Bosch uygulama danışma ekibi ürünlerimiz ve aksesuarları hakkındaki sorularınızda sizlere memnuniyetle yardımcı olur. Bütün başvuru ve yedek parça siparişlerinizde ürünün tip etiketi üzerindeki 10 haneli malzeme numarasını mutlaka belirtin.

Sadece Türkiye için geçerlidir: Bosch genel olarak yedek parçaları 7 yıl hazır tutar.

Türkiye

Marmara Elektrikli El Aletleri Servis Hizmetleri Sanayi ve Ticaret Ltd. Şti.

Tersane cd. Zencefil Sok.No:6 Karaköy

Beyoğlu / İstanbul

Tel.: +90 212 2974320

Fax: +90 212 2507200

E-mail: info@marmarabps.com

Bağrıaçıklar Oto Elektrik

Motorlu Sanayi Çarşısı Doğruer Sk. No:9

Selçuklu / Konya

Tel.: +90 332 2354576

Tel.: +90 332 2331952

Fax: +90 332 2363492

E-mail: bagriaciklarotoelektrik@gmail.com

Akgül Motor Bobinaj San. Ve Tic. Ltd. Şti

Alaaddinbey Mahallesi 637. Sokak No:48/C

Nilüfer / Bursa

Tel: +90 224 443 54 24

Fax: +90 224 271 00 86

E-mail: info@akgulbobinaj.com

Ankaralı Elektrik

Eski Sanayi Bölgesi 3. Cad. No: 43

Kocasinan / KAYSERİ

Tel.: +90 352 3364216

Tel.: +90 352 3206241

Fax: +90 352 3206242

E-mail: gunay@ankarali.com.tr

Asal Bobinaj

Eski Sanayi Sitesi Barbaros Cad. No: 24/C

Canik / Samsun

Tel.: +90 362 2289090
 Fax: +90 362 2289090
 E-mail: bpsasalbobinaj@hotmail.com
 Aygem Elektrik Makine Sanayi ve Tic. Ltd. Şti.
 10021 Sok. No: 11 AOSB
 Çiğli / İzmir
 Tel.: +90232 3768074
 Fax: +90 232 3768075
 E-mail: boschservis@aygem.com.tr
 Bakırcıoğlu Elektrik Makine Hırdavat İnşaat Nakliyat Sanayi
 ve Ticaret Ltd. Şti.
 Karaağaç Mah. Sümerbank Cad. No:18/4
 Merkez / Erzincan
 Tel.: +90 446 2230959
 Fax: +90 446 2240132
 E-mail: bilgi@korfezelektrik.com.tr
 Bosch Sanayi ve Ticaret A.Ş.
 Elektrikli El Aletleri
 Aydınevler Mah. İnönü Cad. No: 20
 Küçükyalı Ofis Park A Blok
 34854 Maltepe-İstanbul
 Tel.: 444 80 10
 Fax: +90 216 432 00 82
 E-mail: iletisim@bosch.com.tr
 www.bosch.com.tr
 Bulsan Elektrik
 İstanbul Cad. Devrez Sok. İstanbul Çarşısı
 No: 48/29 İskitler
 Ulus / Ankara
 Tel.: +90 312 3415142
 Tel.: +90 312 3410302
 Fax: +90 312 3410203
 E-mail: bulsanbobinaj@gmail.com
 Çözüm Bobinaj
 Küşet San.Sit.A Blok 11Nolu Cd.No:49/A
 Şehitkamil/Gaziantep
 Tel.: +90 342 2351507
 Fax: +90 342 2351508
 E-mail: cozumbobinaj2@hotmail.com
 Onarım Bobinaj
 Raif Paşa Caddesi Çay Mahallesi No:67
 İskenderun / HATAY
 Tel:+90 326 613 75 46
 E-mail: onarim_bobinaj31@mynet.com
 Faz Makine Bobinaj
 Cumhuriyet Mah. Sanayi Sitesi Motor
 İşleri Bölümü 663 Sk. No:18
 Murat Paşa / Antalya
 Tel.: +90 242 3465876
 Tel.: +90 242 3462885
 Fax: +90 242 3341980
 E-mail: info@fazmakina.com.tr
 Günşah Otomotiv Elektrik Endüstriyel Yapı Malzemeleri San
 ve Tic. Ltd. Şti
 Beylikdüzü Sanayi Sit. No: 210
 Beylikdüzü / İstanbul
 Tel.: +90 212 8720066

Fax: +90 212 8724111
 E-mail: gunsaelektrik@ttmail.com
 Sezmen Bobinaj Elektrikli El Aletleri İmalatı San ve Tic. Ltd.
 Şti.
 Ege İş Merkezi 1201/4 Sok. No: 4/B
 Yenişehir / İzmir
 Tel.: +90 232 4571465
 Tel.: +90 232 4584480
 Fax: +90 232 4573719
 E-mail: info@sezmenbobinaj.com.tr
 Üstündağ Bobinaj ve Soğutma Sanayi
 Nusretiye Mah. Boyacılar Aralığı No: 9
 Çorlu / Tekirdağ
 Tel.: +90 282 6512884
 Fax: +90 282 6521966
 E-mail: info@ustundagsogutma.com
 IŞIKLAR ELEKTRİK BOBİNAJ
 Karasoku Mahallesi 28028. Sokak No:20/A
 Merkez / ADANA
 Tel.: +90 322 359 97 10 - 352 13 79
 Fax: +90 322 359 13 23
 E-mail: isiklar@isiklarelektrik.com

Diğer servis adreslerini şurada bulabilirsiniz:

www.bosch-pt.com/serviceaddresses

Tasfiye

Elektrikli el aleti, aksesuar ve ambalaj malzemesi çevre dostu bir yöntemle tasfiye edilmek üzere tekrar kazanım merkezine gönderilmelidir.



Elektrikli el aletlerini evsel çöplerin içine atmayın!

Sadece AB ülkeleri için:

Eski elektrikli el aletleri ve elektronik aletlere ilişkin 2012/19/EU sayılı Avrupa Birliği yönetmeliği ve bunların tek tek ülkelerin hukuklarına uyarlanması uyarınca, kullanım ömrünü tamamlamış elektrikli el aletleri ayrı ayrı toplanmak ve çevre dostu bir yöntemle tasfiye edilmek üzere yeniden kazanım merkezlerine gönderilmek zorundadır.

Atık elektrikli ve elektronik ekipmanlar uygun şekilde imha edilmezse olası tehlikeli maddelerin varlığı nedeniyle çevre ve insan sağlığı üzerinde zararlı etkileri olabilir.

مخصص للاستعمال الخارجي من خطر الصدمات الكهربائية.

◀ **إن لم يكن بالإمكان تجنب تشغيل العدة الكهربائية في الأجواء الرطبة، فاستخدم مفتاح للوقاية من التيار المتخلف.** إن استخدام مفتاح للوقاية من التيار المتخلف يقلل خطر الصدمات الكهربائية.

أمان الأشخاص

◀ **كن يقظا وانتبه إلى ما تفعله واستخدم العدة الكهربائية بتعقل.** لا تستخدم عدة كهربائية عندما تكون متعبا أو عندما تكون تحت تأثير المخدرات أو الكحول أو الأدوية. عدم الانتباه للحظة واحدة عند استخدام العدة الكهربائية قد يؤدي إلى إصابات خطيرة.

◀ **قم لارتداء تجهيزات الحماية الشخصية.** وارتد دائما نظارات واقية. يعد ارتداء تجهيزات الحماية الشخصية، كقناع الوقاية من الغبار وأحذية الأمان الواقية من الانزلاق والوذو أو واقية الأذنين، حسب ظروف استعمال العدة الكهربائية، من خطر الإصابة بجروح.

◀ **تجنب التشغيل بشكل غير مقصود.** تأكد من كون العدة الكهربائية مطفأة قبل توصيلها بالتيار الكهربائي و/أو بالمركم، وقبل رفعها أو حملها. إن كنت تضع إصبعك على المفتاح أثناء حمل العدة الكهربائية أو إن وصلت الجهاز بالشبكة الكهربائية بينما لامفتاح على وضع التشغيل، قد يؤدي إلى وقوع الحوادث.

◀ **انزع أداة الضبط أو مفتاح الربط قبل تشغيل العدة الكهربائية.** قد تؤدي الأداة أو المفتاح المتواجد في جزء دوار من الجهاز إلى الإصابة بجروح.

◀ **تجنب أوضاع الجسم غير الطبيعية.** قف بأمان وحافظ على توازنك دائما. سيسمح لك ذلك بالتمكّن في الجهاز بشكل أفضل في المواقف الغير متوقعة.

◀ **قم بارتداء ثياب مناسبة.** لا ترتد الثياب الفضفاضة أو الملّية. احرص على إبقاء الشعر والملابس بعيدا عن الأجزاء المتحركة. قد تتشابك الثياب الفضفاضة والملّية والشعر الطويل بالأجزاء المتحركة.

◀ **إن جاز تركيب تجهيزات شفط وتجميع الغبار، فتأكد من أنها موصولة وبأنه يتم استخدامها بشكل سليم.** قد يقلل استخدام تجهيزات لشفط الغبار من المخاطر الناتجة عن الغبار.

◀ **لا تستخدم العدة الكهربائية بلا مبالاة وتجاهل قواعد الأمان الخاصة بها نتيجة لتعودك على استخدام العدة الكهربائية وكثرة استخدامها.** فقد يتسبب الاستخدام دون حرص في حدوث إصابة بالغة تحدث في أجزاء من الثانية.

حسن معاملة واستخدام العدد الكهربائية

◀ **لا تفرط بتحميل الجهاز.** استخدم لتفنيذ أشغالك العدة الكهربائية المخصصة لذلك. إنك تعمل بشكل أفضل وأكثر أماناً بواسطة العدة الكهربائية الملائمة في مجال الأداء المذكور.

◀ **لا تستخدم العدة الكهربائية إن كان مفتاح تشغيلها تالف.** العدة الكهربائية التي لم يعد من

عربي

إرشادات الأمان

الإرشادات العامة للأمان بالعدد الكهربائية

تحذير

اطلع على كافة تحذيرات الأمان والتعليمات والصور والمواصفات المرفقة بالعدة الكهربائية. عدم اتباع التعليمات الواردة أدناه قد يؤدي إلى حدوث صدمة كهربائية، إلى نشوب حريق و/أو الإصابة بجروح خطيرة.

احتفظ بجميع الملاحظات التحذيرية والتعليمات للمستقبل.

يقصد بمصطلح «العدة الكهربائية» المستخدم في الملاحظات التحذيرية، العدد الكهربائية الموصولة بالشبكة الكهربائية (بواسطة كابل الشبكة الكهربائية) وأيضا العدد الكهربائية المزودة بمركم (دون كابل الشبكة الكهربائية).

الأمان بمكان الشغل

◀ **حافظ على نظافة مكان شغلك وإضاءته بشكل جيد.** الفوضى في مكان الشغل ونطاقات العمل غير المضاءة قد تؤدي إلى وقوع الحوادث.

◀ **لا تشغل بالعدة الكهربائية في نطاق معرض لخطر الانفجار مثل الأماكن التي تتوفر فيه السوائل أو الغازات أو الأبخرة القابلة للاشتعال.** العدد الكهربائية تولد شررا قد يتطاير، فيشعل الأبخرة والأبخرة.

◀ **حافظ على بقاء الأطفال وغيرهم من الأشخاص بعيدا عندما تستعمل العدة الكهربائية.** تشتيت الانتباه قد يتسبب في فقدان السيطرة على الجهاز.

الأمان الكهربائي

◀ **يجب أن يتلائم قابس العدة الكهربائية مع المقبس.** لا يجوز تغيير القابس بأي حال من الأحوال. لا تستعمل القوابس المهائية مع العدد الكهربائية المؤرضة (ذات طرف أرضي). تخفّض القوابس التي لم يتم تغييرها والمقابس الملائمة من خطر الصدمات الكهربائية.

◀ **تجنب ملامسة جسمك للأسطح المؤرضة كالأنابيب والمبردات والمواقد أو التلاجات.** يزداد خطر الصدمات الكهربائية عندما يكون جسمك مؤرض أو موصل بالأرضي.

◀ **أبعد العدة الكهربائية عن الأمطار أو الرطوبة.** يزداد خطر الصدمات الكهربائية إن تسرب الماء إلى داخل العدة الكهربائية.

◀ **لا تسيء استعمال الكابل.** لا تستخدم الكابل في حمل العدة الكهربائية أو سحبها أو سحب القابس من المقبس. احرص على إبعاد الكابل عن الحرارة والزيت والحواف الحادة أو الأجزاء المتحركة. تزيد الكابلات التالفة أو المتشابكة من خطر الصدمات الكهربائية.

◀ **عند استخدام العدة الكهربائية خارج المنزل اقتصر على استخدام كابلات التمديد الصالحة للاستعمال الخارجي.** يقلل استعمال كابل تمديد

◀ استخدم العدة الكهربائية فقط للتجليخ الجاف. يزداد خطر الصدمات الكهربائية إن تسرب الماء إلى داخل العدة الكهربائية.

◀ تنبيه لخطر الحريق! تجنب تعرض القطعة التي يتم جلخها والمجلمة للسخونة المفرطة. قم دائما بتفريغ وعاء البخار قبل فترات الراحة أثناء العمل.

◀ قد يمتزق غبار التجليخ الموجود بكيس الغبار، والفلتر الدقيق، وكيس النفايات الورقية (أو في الفلتر أو في فلتر المكثفة) من جراء الاستخدام غير المناسب، مثل تطاير الشرر أثناء تجليخ المعادن. قد يتولد خطر بالغ عندما يكون غبار التجليخ ممزوجا ببقايا طلاء أو بولي يوريثان أو مواد كيميائية أخرى وكذلك عندما تكون القطعة التي يجري عليها العمل ساخنة بعد فترة عمل طويلة.

◀ أبعد يديك عن مجال النشر. لا تقبض بيدك إلى ما تحت قطعة الشغل. إن ملامسة نصل المنشار يؤدي إلى تشكل مخاطر الإصابة بجروح.

◀ قم بتنظيف فتحات التهوية بالعدة الكهربائية بشكل دوري. إن منفاخ الممرك يسحب الغبار إلى داخل الهيكل، وتراكم الأغبرة المعدنية الشديد قد يشكل المخاطر الكهربائية.

◀ استخدم أجهزة تنقيب ملائمة للعثور على خطوط الامداد غير الظاهرة، أو استعن بشركة الامداد المحلية. ملامسة الخطوط الكهربائية قد تؤدي إلى اندلاع النار وإلى الصدمات الكهربائية. حدوث أضرار ببط الغاز قد يؤدي إلى حدوث انفجارات. اختراق خط الماء يشكل الأضرار المادية أو قد يؤدي إلى الصدمات الكهربائية.

◀ أمسك العدة الكهربائية جيدا بكلتا اليدين عند العمل، واحرص على أن تكون في وضعية ثابتة. يتم توجيه العدة الكهربائية بأمان بواسطة اليدين اليمينيتين.

◀ احرص على ارتداء قفازات واقية أثناء تغيير عدة التشغيل. تسخن عدد الشغل عند الاستخدام لفترة طويلة.

◀ لا تكشط المواد المبتلة (ورق الجدران مثلا) ولا على أرضية رطبة. يزداد خطر الصدمات الكهربائية إن تسرب الماء إلى داخل العدة الكهربائية.

◀ لا تعالج المكان المراد العمل عليه بسوائل تحتوي على مواد مذيبة. قد تتشكل الأبخرة السامة من خلال تسخين الغامات أثناء الكشط.

◀ احترس بشكل خاص عند استخدام المكشط والسكاكين. العدد حادة جدا، قد تتعرض لخطر الإصابة.

◀ لا تقم بتقريب المغناطيس من الأجهزة الطبية المزروعة أو الأجهزة الطبية الأخرى، مثل منظم ضربات القلب أو مضخة الأنسولين. يولد المغناطيس مجالاً قد يخل بوظيفة الأجهزة الطبية المزروعة أو الأجهزة الطبية الأخرى.

◀ أبعد العدة الكهربائية المشحونة عن وسائط البيانات المغناطيسية والأجهزة الحساسة للمغناطيس. فمن خلال تأثير المغناطيس يمكن أن يحدث فقدان للبيانات بحيث يتعذر استعادتها.



الممكن التحكم بها عن طريق مفتاح التشغيل والإطفاء تعتبر خطيرة ويجب أن يتم إصلاحها.

◀ اسحب القابس من المقبس و/أو اخلع المرمك، إذا كان قابلا للخلع، قبل ضبط الجهاز وقبل استبدال الملحقات أو قبل تخزين الجهاز. تمنع هذه الإجراءات وقائية تشغيل العدة الكهربائية بشكل غير مقصود.

◀ احتفظ بالعدد الكهربائية التي لا يتم استخدامها بعيدا عن متناول الأطفال. لا تسمح باستخدام العدة الكهربائية لمن لا خبرة له بها أو لمن لم يقرأ تلك التعليمات. العدد الكهربائية خطيرة إن تم استخدامها من قبل أشخاص دون خبرة.

◀ اعتن بالعدة الكهربائية والملحقات بشكل جيد. تأكد أن أجزاء الجهاز المتحركة مركبة بشكل سليم وغير مستعصية عن الحركة، وتفحص ما إن كانت هناك أجزاء مكسورة أو في حالة تؤثر على سلامة أداء العدة الكهربائية. ينبغي إصلاح هذه الأجزاء التالفة قبل إعادة تشغيل الجهاز. الكثير من الموادث مصدرها العدد الكهربائية التي تتم صيانتها بشكل رديء.

◀ احرص على إبقاء عدد القطع نظيفة وحادة. إن عدد القطع ذات حواف القطع المادة التي تم صيانتها بعناية تتكلم بشكل أقل ويمكن توجيهها بشكل أسير.

◀ استخدم العدد الكهربائية والتوابع وربش الشغل إلخ. وفقا لهذه التعليمات. تراعى أثناء ذلك ظروف الشغل والعمل المراد تنفيذه. استخدام العدد الكهربائية لغير الأشغال المخصصة لأجلها قد يؤدي إلى حدوث الحالات الخطيرة.

◀ احرص على إبقاء المقابض وأسطح المسك جافة ونظيفة وخالية من الزيوت والشحوم. المقابض وأسطح المسك الزلقة لا تتبع التشغيل والتحكم الأمان في العدة في المواقف غير المتوقعة.

الخدمة
◀ احرص على إصلاح عدتك الكهربائية فقط بواسطة العمال المتخصصين وباستعمال قطع الغيار الأصلية فقط. يضمن ذلك المحافظة على أمان الجهاز.

إرشادات الأمان للعدة متعددة الوظائف

◀ أمسك العدة الكهربائية من أسطح المسك المعزولة عند القيام بأعمال قد يترتب عليها ملامسة ملحق القطع لأسلاك كهربائية غير ظاهرة أو للسلك الخاص بالعدة نفسها. ملامسة ملحق القطع لسلك «مكهرب» قد يتسبب في مرور التيار في الأجزاء المعدنية من العدة وجعلها مكهربة مما قد يصيب المشغل بصدمة كهربائية.

◀ استخدم قامطات أو طريقة عملية أخرى لتأمين قطعة الشغل وتدعيمها على منصة ثابتة. مسك قطعة الشغل بيدك أو سندها على جسمك يجعلها غير ثابتة وقد يؤدي إلى فقدان السيطرة.

(18) خرطوم الشفط^(a)

(a) لا يتضمن إطار التوريد الاعتيادي التوابع المصورة أو المشروحة. تجد التوابع الكاملة في برنامجنا للتوابع.

البيانات الفنية

العدة المتعددة الاستعمال	
PMF 220 CE	رقم الصنف
PMF 2000 CE	3 603 A02 0..
●	ضبط عدد التآرجع مسبقا
●	التثبيت الإلكتروني
●	البداية بإدارة هادئة
220	قدرة الدخل الاسمية واط
130	قدرة الخرج واط
20000-15000	عدد اللفات اللاحملي n دقيقة ⁻¹
1,4	زاوية الذبذبة يسار/يمين °
1,1	الوزن حسب EPTA-Procedure كجم
	01:2014
II/□	فئة الحماية

تسري البيانات على جهد اسمي [U] يبلغ 230 فلف. قد تختلف تلك البيانات حسب اختلاف الجهد والطرزات الخاصة بكل دولة.

التركيب

◀ اسحب القابس من مقبس الشبكة الكهربائية قبل إجراء أي عمل على العدة الكهربائية.

استبدال العدد

◀ ارتد قفازات واقية عند استبدال العدة. قد يتشكل خطر الإصابة بجروح عند لمس العدد.

اختيار عدد الشغل

يرجى الالتزام بالعدة الكهربائية المخصصة لعدد الشغل.

عدة الشغل	
✓	STARLOCK
X	STARLOCK PLUS
X	STARLOCK MAX

تعرض القائمة التالية أمثلة لعدد الشغل. ستعثر على المزيد من عدد الشغل في برنامج بوش الواسع للتوابع.

التطبيق	الغاية	عدة الشغل
قطع النشر الغاطس والقطع الفاصل، وأيضا للنشر القريب من الحواف، في الزوايا والنطاقات التي يصعب الوصول إليها، على سبيل المثال: الحواف السفلية للحوائط المثبتة مؤخرا أو تقصير إطارات الأبواب، القطع الغاطس عند مواءمة التبتين بالأخشاب	مواد الشغل الخشبية، اللدائن، والمعادن غير الحديدية	نصل منشار جزئي القرص ثنائي المعدن

وصف المنتج والأداء

اقرأ جميع إرشادات الأمان والتعليمات. ارتكاب الأخطاء عند تطبيق إرشادات الأمان والتعليمات، قد يؤدي إلى حدوث صدمات كهربائية أو إلى نشوب الحرائق و/أو الإصابة بجروح خطيرة.



يرجى الرجوع إلى الصور الموجودة في الجزء الأول من دليل التشغيل.

الاستعمال المخصص

العدة الكهربائية مخصصة لنشر و قطع الخامات الخشبية والبلاستيك والجبس والمعادن غير الحديدية وعناصر التثبيت (على سبيل المثال المسامير والمشابك). وهي مناسبة أيضا لمعالجة بلاط الجدران الطري وللتجليخ الجاف وكشط المساحات الصغيرة. كما أنها مناسبة للأعمال القريبة من الحواف والأعمال المتساحطة.

الأجزاء المصورة

يشير ترقيم الأجزاء المصورة إلى رسوم العدة الكهربائية الموجودة في صفحة الرسوم التخطيطية.

- (1) مفتاح التشغيل والإطفاء
- (2) عجلة ضبط عدد التآرجع مسبقا
- (3) شقوق التهوية
- (4) مقبض (موضع مسك معزول)
- (5) أسنان لولبة المقبض الإضافي
- (6) حاضن العدة
- (7) مغناطيس
- (8) شفرة المنشار الغاطس^(a)
- (9) لولب الشد
- (10) المفتاح سداسي الرأس المجوف
- (11) صفيحة الجلف^(a)
- (12) قرص التجليخ^(a)
- (13) محدد العمق^(a)
- (14) شفرة المنشار المقطعي^(a)
- (15) ذراع شد شافط الغبار^(a)
- (16) فوهة الشفط^(a)
- (17) تجهيزة شفط الغبار^(a)

التطبيق	الخامة	عدد الشغل
أعمال تجليخ الأسطح التي تجرى على الحواف، في الزوايا أو في النطاقات التي يصعب الوصول إليها، حسب ورقة الصنفرة، مثلاً: لجلخ الخشب والطلاء واللكر والحجر، صوف لتنظيف سطح الخشب وتشكيله وإزالة الصدأ عن المعدن وكشط الطلاءات ولباد التلميع للتلميع الأولي	تتعلق بورق الصنفرة	صفحة جلخ لأوراق الصنفرة سلسلة دلتا 93 مم 
الجلخ المربع والفعال للقطاعات حتى قطر 55 مم، ألواح جلخ حمراء لجلخ الخشب والمواسير/القطاعات والطلاءات والحشو والمعدن	الخشب، الأنابيب/القطاعات، الدهانات، الطلاءات، الحشو، المعدن	مجلخة قطاعات 
قطوع الفصل والقطوع الغاطسة، مثال: قطع تجويف المقبس الكهربائي، قطع ماسورة النحاس بحواف منتظمة، قطوع غاطسة في الألواح الجبسية أعمال النشر بالتثقيب في الخشب، مثال: نشر تجاويف الأقفال والمفصلات بشكل لاحق	الخشب اللين، المواد البلاستيكية اللينة، الورق المقوى، قطاعات الألومنيوم ذات الجوانب الرفيعة والقطاعات للحدديدية، الألواح الرفيعة، المسامير واللواب غير المصدلة	نصل المنشار الغاطس الثنائي المعدن للخشب والمعادن 
قطوع نشر غاطسة وقطوع نشر فاصلة، وأيضاً أعمال النشر القريبة من الحواف، في الزوايا والنطاقات التي يصعب الوصول إليها، على سبيل المثال: القطع الغاطس الرفيع في الخشب المصمت لبناء شبكات التهوية	مواد الشغل الخشبية، اللدائن الطرية	نصل منشار غاطس للخشب من فولاذ الهيدروكربون 
القطوع الغاطسة في الألواح المبطنه أو الخشب الصلب، مثل: تركيب النوافذ السقفية	الألواح المبطنه بخشب صلب	شفرة منشار غاطس ثنائي المعدن للخشب الصلب 
القطوع الغاطسة في الخامات الحاكة بشدة أو المعدن، مثل: القطع في الأغصية الأمامية للمطبخ، القطع البسيط في اللواب والمسامير المصدلة والاستانليس ستيل	معدن، الخامات الحاكة الصلبة، الألياف الزجاجية، الورق المقوى، الألياف المضغوطة بخصائص أسمنتية	شفرة منشار غاطس HM للمعدن 
القطوع الغاطسة في الألواح المبطنه أو الخشب الصلب، مثل: تقصير إطارات الأبواب، عمل تجاويف للأررف	الخشب اللين، الخشب الصلب، الألواح المكسوة، المبطنه بالبلاستيك، المسامير واللواب غير المصدلة	نصل المنشار الغاطس الثنائي المعدن للخشب والمعادن 
القطع والفصل في النطاقات القريبة من الحواف، عند الزوايا أو النطاقات التي يصعب الوصول إليها، على سبيل المثال: الشقوق بين بلاط الحائط بغرض إزالة أعمال التحسينات، التجاويف الموجودة بالبلاط، قطع الألواح الحصية، أو البلاستيك	الفواصل الأسمنتية، بلاط الجدران اللينة، البلاستيك المقوى بالألياف الكربونية، الخرسانة المسامية	نصل منشار جزئي القرص HM-Riff 
التفريز الدقيق والقطع لخامات البلاط/الفواصل، الإيبوكسي وخامات البلاستيك المقواة بالألياف الزجاجية، مثال: عمل قطوع صغيرة في بلاط الجدران اللينة وتفريز التجاويف في البلاستيك المقوى بالألياف الزجاجية	الفواصل الأسمنتية، بلاط الجدران اللينة، الإيبوكس، البلاستيك المقوى بالألياف الكربونية	شفرة منشار مقطعي ماسية Riff 

التطبيق	الخامة	عدد الشغل
سمح وجلغ الأرضيات الصلبة، مثل: إزالة الملاط أو المواد اللاصقة للبلاط (على سبيل المثال عند تغيير البلاط التالف)، إزالة بقايا المادة اللاصقة للموكيت	المعجون، بقايا الخرسانة، الخشب، المواد الحاكة	اللوح المثلي HM-Riff 
تفريز وقطع خامات الفواصل والبلاط وسمح وتجليغ الأرضية الصلبة، مثل: إزالة المادة اللاصقة للبلاط وملاط الفواصل	المعجون والصدوع وصمغ الإيبوكسي واللدائن المقواة بالألياف الزجاجية، المواد الحاكة	مزبل الملاط- HM-Riff 
القطع الدقيق والسريع للخامات اللينة والخامات المرنة الحاكة، مثل: قطع الموكيت والكرتون وأرضيات PVC ولباد السقف وما شابه.	لباد السقف، السجاد، التجيب الصناعي، الورق المقوى، أرضيات PVC	السكين متعددة المهام HCS 
كشط الأرضية الصلبة، مثل: إزالة الملاط، مادة إزالة البلاط وبقايا الخرسانة وبقايا المادة اللاصقة للموكيت	السجاجيد، الملاط، الخرسانة، المواد اللاصقة للبلاط	مكشط صلد 
الكشط المرن للأرضية اللينة، مثل: إزالة فواصل السيليكون وبقايا مادة لصق الموكيت وبقايا الطلاء	المواد اللاصقة لسجاد، بقايا الطلاء، السيليكون	مكشط لين 
القطع الدقيق للخامات اللينة، مثل: قطع ألواح التخميد والتقطيع المستوي لخامات العزل البارزة	المواد العازلة، صفائح العزل، الصفائح الأرضية، صفائح عزل صوت الخطوة، الورق المقوى، السجاد، المطاط، الجلد	سكين تجليغ القطع الجزئية ثنائي المعدن 
جلغ الخشب أو الطلاء في الأماكن التي يصعب الوصول إليها دون صفيحة الجلغ، مثل: جلغ الطلاء بين شيش النوافذ، جلغ أركان الأرضيات الخشبية	خشب، ألوان	أصبع التجليغ HM-Riff 
قطوع غاطسة في الخامات الحاكة بشدة، مثل: تفريز بلاط الموزاييك الرقيق	الألياف الزجاجية، الملاط، الخشب	شفرة منشار غاطس HM-Riff 
قطع وفصل الخامات اللينة، مثل: قطع الفواصل التمديدية من السيليكون أو معجون النوافذ	الفواصل التمديدية، معجون النوافذ، خامات التخميد (الصوف المعدني)	سكين قطع شاملة للفواصل HCS 

ثبت عدة الشغل بواسطة لولب الشد (9). قم بربط
لولب الشد باستخدام مفتاح سداسي الرأس المجوف
(10) إلا أن يصعب على نفس المستوى مع عدة
الشغل.

◀ **تأكد من ثبات عدة الشغل.** إن عدد الشغل
التي تم تركيبها بشكل خاطئ أو غير آمن قد تنفك
أثناء التشغيل وتعرضك للمخاطر.

ضبط وتركيب محدد العمق

يمكن استخدام محدد العمق (13) عند العمل
باستخدام شفرات منشار مقطعية.
عند اللزوم قم بلك عدة الشغل السابق تركيبها.
ادفع مقياس العمق (13) إلى المصادم مع وضع
الجانب ذو الكتابة فوق حامل العدة (6) في اتجاه
رقبة تثبيت العدة الكهربائية.

تركيب/استبدال عدد الشغل (انظر الصور A و B)

عند اللزوم قم بلك عدة الشغل السابق تركيبها.
إخراج عدة الشغل استخدم المفتاح سداسي الرأس
المجوف (10) لفك لولب الشد (9) وأخرج العدة.
ركز عدة الشغل المرغوبة (مثلاً: نصل المنشار
الغاطس (8)) على حاضن العدة (6) بحيث يشير
المرفق نحو الأسفل (انظر الصورة في صفحة الرسوم،
يمكن قراءة الكتابات الخاصة بعدة الشغل من أعلى).
أدر عدة الشغل إلى المركز الملائم للعمل المرغوب
تنفيذه واسمع لها أن تتعاشق في كامات حاضن
العدة (6). يوجد إنا عشر وضعاً متاحاً بزاوية ميل
30°.

لتسهيل التركيب يقوم المغناطيس (7) بتثبيت عدة
الشغل على الوضع المرغوب.

سيتم النشر به. أعد ضغط محدد العمق (13) حتى النهاية على رقبة تثبيت العدة الكهربائية.
قم بخلع محدد العمق (13) لأجل جميع أعماق القص الأخرى وعند إجراء الأعمال بواسطة عدد الشغل الأخرى. للقيام بذلك، اخلع عدة الشغل واسحب محدد العمق من رقبة التثبيت.

تركيب المقبض الإضافي (التوابع)

يتبع المقبض الإضافي المخدم للاهتزازات العمل بشكل أكثر راحة وأمان.

قم بربط المقبض الإضافي حسب طريقة العمل يميناً أو يساراً على رأس التروس في القلاووظ (5).

◀ لا تستعمل العدة الكهربائية إن تلف المقبض الإضافي. لا تقم بتعديل المقبض الإضافي.

لقد خصص محدد العمق لأعماق القص التالية:
- مع شفرات منشار مقطعية ACZ 85 .. بقطر 85 مم: أعماق القص 8 مم، 10 مم، 12 مم، 14 مم (المعلومات على محدد العمق بخط كبير وبلا قوسين).

- مع شفرات منشار مقطعية ACZ 100 .. بقطر 100 مم: أعماق القص 14 مم، 16 مم، 18 مم، 20 مم (المعلومات على محدد العمق بخط صغير وبين قوسين).

قم بتركيب نصل المنشار المقطعي المناسب لعمق القطع المرغوب. ادفع محدد العمق (13) من حاضن العدة (6) في اتجاه عدة الشغل إلى أن يمكنك إدارته بحرية. أدر محدد العمق (13) إلى أن يصعب عمق القطع المرغوب أعلى قطاع نصل المنشار الذي

اختيار ورقة الصنفرة

توفر أوراق صنفرة مختلفة حسب المادة المرغوب معالجتها وحسب كمية الإزاحة المرغوبة عن سطح المادة:

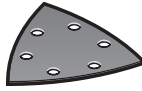
ورق الصنفرة	الخاصة	التطبيق	المحبيات
 الجودة حمراء	- جميع الخامات الخشبية (مثل الخشب الصلب والخشب اللين وألواح الخشب المضغوط وصفائح البناء)	للتجليخ الأولي في العوارض والألواح الخشبية الخشنة وغير المصقولة على سبيل المثال	تقريبي 40 60
	- مواد الشغل المعدنية	للتجليخ السطحي وتسوية مواضع عدم الاستواء الصغيرة	متوسطة 80 100 120
 الجودة بيضاء	- اللون - الورنيش - المشو - الملوق	للتجليخ الخشب نهائي وناعم	دقيق 180 240 320 400
	- اللون - الورنيش - المشو - الملوق	إزالة الطلاء بالتجليخ	تقريبي 40 60
 الجودة بيضاء	- اللون - الورنيش - المشو - الملوق	للتجليخ الدهانات السفلية (مثل إزالة آثار الفرشاة وبقع الطلاء وقطرات الدهان)	متوسطة 80 100 120
	- اللون - الورنيش - المشو - الملوق	للتجليخ النهائي للطلاء الأولي قبل طلاء الورنيش	دقيق 180 240 320

شفط الغبار/النشارة

إن غبار بعض المواد كالطلاء الذي يحتوي على الرصاص، وبعض أنواع الخشب والفلاتز والمعادن، قد تكون مضرّة بالصحة. إن ملامسة أو استنشاق غبار قد يؤدي إلى أعراض حساسية وأو إلى أمراض الجهاز التنفسي لدى المستخدم أو لدى الأشخاص المتواجدين على مقربة من المكان.

تعتبر بعض الأغبرة المعينة، كأغبرة البلوط والزنان، مسببة للسرطان، ولا سيما عند الارتباط بالمواد الإضافية لمعالجة الخشب (ملح جامض الكروميك، المواد الحافظة للخشب). يجوز أن يتم معالجة المواد التي تحتوي على الأسبستوس من قبل العمال المتخصصين فقط دون غيرهم.

- استخدم شاقطة غبار ملائمة للمادة قدر الإمكان.
- حافظ على تهوية مكان الشغل بشكل جيد.
- ينصح بارتداء قناع وقاية للتنفس بفتة المرشح P2.
- تراعى الأحكام السارية في بلدكم بالنسبة للمواد المرغوب معالجتها.

استبدال/تركيب ورق الصنفرة على صفيحة الجلج

تم تزويد صفيحة التجليخ (11) بنسيج لازق، لكي تتمكن من تثبيت أوراق الصنفرة باللصق بسرعة وبسهولة.

انفض الغبار عن النسيج اللاصق بصفيحة التجليخ (11) قبل تركيب ورق الصنفرة (12) لتأمين الالتصاق بشكل مثالي.

ركز ورق الصنفرة (12) على أحد طرفي صفيحة التجليخ (11) بتسطح، ثم مدد ورقة الصنفرة على صفيحة التجليخ، وثبتها بإحكام من خلال الضغط عليها بحركة دائرية خفيفة باتجاه حركة عقارب الساعة. احرص على مراعاة تطابق الثقوب الموجودة في قرص التجليخ مع الفتحات بصفيحة التجليخ لضمان الشفط المثالي للغبار.

لنزع ورقة الصنفرة (12)، أمسكها من إحدى زواياها واسحبها من صفيحة التجليخ (11).

يمكن استخدام كل أوراق الصنفرة وأقمشة الصقل والتنظيف التابعة لسلسلة دلتا 93 مم ببرنامج توابع **Bosch**

يتم تثبيت توابع الجلج كأقمشة ولباد الصقل على صفيحة الجلج بنفس الطريقة.

إرشادات العمل

◀ اسحب القابس من مقبس الشبكة الكهربائية قبل إجراء أي عمل على العدة الكهربائية.

◀ انتظر إلى أن تتوقف العدة الكهربائية عن الحركة قبل أن تضعها جانباً.

إرشاد: لا تخلق شقوق التهوية (3) الخاصة بالعدة الكهربائية أثناء العمل، وإلا فقد تقل فترة صلاحية العدة الكهربائية.

مبدأ الشغل

من خلال وحدة الإدارة التذبذبية، تهتز عدة الشغل بمعدل يصل إلى 20000 مرة في الدقيقة بمقدار 2,8 درجة. مما يتيح العمل الدقيق في أضيخ الأماكن.

اشتغل بضغط ارتكاز ضئيل ومنتظم، وإلا فقد يسوء أداء العمل وقد تستعصي عدة الشغل عن الحركة.



حرك العدة الكهربائية جيئةً وذهاباً أثناء العمل حتى لا تسخن عدة الشغل كثيراً ولا تستعصي عن الحركة.



النشر

◀ استخدم فقط نصال المنشار الغير تالفة والسليمة تماماً. إن نصال المنشار الملتوية أو الكليية قد تنكسر أو تؤثر سلباً على القطع أو قد تتسبب بصدمة ارتدادية.

◀ لا بد من مراعاة الأحكام القانونية ونصائح منتج المادة عند نشر مواد البناء الخفيفة.

◀ يجب الاقتصار على استخدام خامات لينة مثل الخشب والورق المقوى المخصص في أعمال النشر الغاطس!

افحص الخشب والصفائح الخشبية المضغوطة ومواد البناء قبل نشرها بنصال المنشار HCS من حيث تواجد الأجسام الغريبة كالمسامير واللواب وما شابه. انزع هذه الأجسام الغريبة عند الضرورة أو استخدم نصال المنشارالثنائية المعدن.

القطع

إرشاد: براعى عند قطع بلاط الجدران، بأن عدد الشغل تستهلك بشدة عند استخدامها لفترة طويلة.

الجلج

تحدد قدرة الإزاحة وهيئة الجلج بشكل واسع النطاق من خلال خيار ورق الصنفرة ودرجة عدد التآرج التي تم ضبطها مسبقاً وضغط الكبس.

فقط أوراق الصنفرة السليمة هي التي تؤدي إلى أداء تجليخ جيد وإلى صيانة العدة الكهربائية.

راع المحافظة على ضغط تلامس منتظم لزيادة فترة صلاحية ورق الصنفرة.

لا يؤدي زيادة الضغط على الجهاز إلى أداء تجليخ أعلى بل إلى استهلاك أشد للعدة الكهربائية ولورق الصنفرة.

◀ تجنب تراكم الغبار بمكان العمل. يجوز أن تشتعل الأعبرة بسهولة.

توصيل تجهيزة شفط الغبار (انظر الصورة C)

لقد خصصت شافطة الغبار (17) من أجل الأعمال بواسطة صفيحة الجليخ (11) فقط، ولا يمكن الاستفادة منها بالاتصال مع غيرها من عدد الشغل. قم دائماً بتوصيل شافطة الغبار للقيام بأعمال التجليخ.

ينبغي خلع عدة الشغل ومحدد العمق (13) لكي يتم تركيب شافطة الغبار (17) (توابع).

ادفع شافطة الغبار (17) حتى النهاية عبر حاضن العدة (6) في اتجاه رقبة تثبيت العدة الكهربائية. أدر شافط الغبار إلى الموضع المرغوب (ليس أسفل العدة الكهربائية مباشرة). اضغط ذراع الشد (15)، لتثبيت شافطة الغبار.

أدخل جلبة الأداة الخاصة بخرطوم الشفط (18) في فوهة الشفط (16). قم بتوصيل خرطوم الشفط (18) بشفاط الغبار (توابع).

تجد في نهاية هذا الدليل عرضاً عاماً للتوصيل بشفاطات الغبار المختلفة.

يجب أن تصلح شافطة الغبار الخوائية للاستعمال مع مادة الشغل المرغوب معالجتها.

استخدم شافطة غبار خوائية خاصة عند شفط الأعبرة المضرة بالصحة أو المسببة للسرطان أو الشديدة الجفاف.

التشغيل

بدء التشغيل

◀ انتبه إلى جهد الشبكة الكهربائية! يجب أن يتطابق جهد منبع التيار مع البيانات المذكورة على لوحة صنع العدة الكهربائية.

التشغيل والإيقاف

◀ تأكد أنه بإمكانك الضغط على زر التشغيل/الإيقاف دون ترك المقبض اليدوي.

لغرض تشغيل العدة الكهربائية، قم بتمريك مفتاح التشغيل/الإيقاف (1) إلى الأمام، إلى أن تظهر "I" في المفتاح.

إن البدء بإدارة هادئة الكترولونيا يحد عزم الدوران عند التشغيل ويزيد من مدة صلاحية المحرك.

يحافظ التثبيت الإلكتروني على شبه ثبات عدد التآرج بالدوران اللحظي والدوران بحمل، مما يضمن أداءً عمل منتظم.

لغرض تشغيل العدة الكهربائية، قم بتمريك مفتاح التشغيل/الإيقاف (1) إلى الخلف، إلى أن تظهر "0" في المفتاح.

اختيار عدد التآرج مسبقاً

باستخدام طارة ضبط عدد التآرج مسبقاً (2)، يمكنك اختيار عدد التآرج اللازمة.

يتعلق عدد التآرج المطلوب بمادة الشغل وبظروف العمل ويمكن استنتاجه من خلال التجربة العملية.

في حالة نشر وقطع وتجليخ الخامات الأكثر صلابة مثل الخشب أو المعادن، ينصح بمستويات عدد التآرج "6" أما مع الخامات الأكثر ليونة مثل البلاستيك فينصح بمستوى عدد التآرج "4".

لا ترم عدد الكهربية ضمن النفايات المنزلية.



يمكنك أيضا أن تشتغل مستعملا رأس أو إحدى حواف صفيحة الجليخ فقط من أجل الجليخ بشكل دقيق عند الزوايا والحواف والأماكن الصعبة المنال. قد تحمي ورقة الصنفرة بشكل شديد عند الجليخ الموضعي المركز. خفض عدد الترجع وضغط الارتكاز واسمع لورقة الصنفرة أن تبرد بشكل منتظم. لا تستخدم ورقة صنفرة سبق وتم استعمالها لمعالجة المعادن لمعالجة المواد الأخرى بعد ذلك. اقتصر على استخدام توابع التجليخ الأصلي **Bosch**. قم دائمًا بتوصيل شافطة الغبار للقيام بأعمال التجليخ.

الكشط

للكشط يتم اختيار درجة عدد ترجع عالية. اشتغل على أرضية طرية (الخشب مثلا) بزواوية مسطحة وبضغط كبس ضئيل. وإلا فقد يخترق الملووق الأرضية.

الصيانة والخدمة

الصيانة والتنظيف

- ◀ اسحب القابس من مقبس الشبكة الكهربائية قبل إجراء أي عمل على العدة الكهربائية.
- ◀ للعمل بشكل جيد وأمن حافظ دائما على نظافة العدة الكهربائية وفتحات التهوية .

إذا تطلب الأمر استبدال خط الإمداد، فينبغي أن يتم ذلك من قبل شركة **Bosch** أو من قبل مركز خدمة الزبائن المعتمد لشركة **Bosch** للعدد الكهربائية، لتجنب التعرض للمخاطر. نظف عدد الشغل Riff (توابع) بواسطة فرشاة معدنية بشكل منتظم.

خدمة العملاء واستشارات الاستخدام

يجيب مركز خدمة العملاء على الأسئلة المتعلقة بإصلاح المنتج وصيانتته، بالإضافة لقطع الغيار. تجد الرسوم التفصيلية والمعلومات الخاصة بقطع الغيار في الموقع: www.bosch-pt.com يسر فريق Bosch لاستشارات الاستخدام مساعدتك إذا كان لديك أي استفسارات بخصوص منتجاتنا وملحقاتها.

يلزم ذكر رقم الصنف ذو الخانات العشر وفقا للوحة صنع المنتج عند إرسال أية استفسارات أو طلبيات قطع غيار.

المغرب

Robert Bosch Morocco SARL
53، شارع الملازم محمد محروود
20300 الدار البيضاء
الهاتف: +212 5 29 31 43 27
البريد الإلكتروني: sav.outillage@ma.bosch.com

تجد المزيد من عناوين الخدمة تحت:

www.bosch-pt.com/serviceaddresses

التخلص من العدة الكهربائية

ينبغي تسليم العدد الكهربائية والتوابع والعبوة إلى مركز معالجة النفايات بطريقة محافظة على البيئة.



EasyVac 3
0 603 3D1 0..



UniversalVac 15
0 603 3D1 1..



AdvancedVac 20
0 603 3D1 2..



Ø 35 mm:
2 609 256 F29 (2,2 m)



Ø 35 mm:
2 609 256 F30 (2,2 m)



Ø 19 mm:
2 609 256 F38 (2 m)



2 609 256 F28

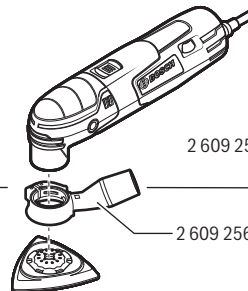



2 609 256 F28

2 609 256 D57

de	EU-Konformitätserklärung Multifunktionswerkzeug	Sachnummer	Wir erklären in alleiniger Verantwortung, dass die genannten Produkte allen einschlägigen Bestimmungen der nachfolgend aufgeführten Richtlinien und Verordnungen entsprechen und mit folgenden Normen übereinstimmen. Technische Unterlagen bei: *
en	EU Declaration of Conformity Multifunction tool	Article number	We declare under our sole responsibility that the stated products comply with all applicable provisions of the directives and regulations listed below and are in conformity with the following standards. Technical file at: *
fr	Déclaration de conformité UE Outil multifonctions	N° d'article	Nous déclarons sous notre propre responsabilité que les produits décrits sont en conformité avec les directives, règlements normatifs et normes énumérés ci-dessous. Dossier technique auprès de: *
es	Declaración de conformidad UE Herramienta multifuncional	Nº de artículo	Declaramos bajo nuestra exclusiva responsabilidad, que los productos nombrados cumplen con todas las disposiciones correspondientes de las Directivas y los Reglamentos mencionados a continuación y están en conformidad con las siguientes normas. Documentos técnicos de: *
pt	Declaração de Conformidade UE Ferramenta multifuncional	N.º do produto	Declaramos sob nossa exclusiva responsabilidade que os produtos mencionados cumprem todas as disposições e os regulamentos indicados e estão em conformidade com as seguintes normas. Documentação técnica pertencente à: *
it	Dichiarazione di conformità UE Utensile multifunzione	Codice prodotto	Dichiariamo sotto la nostra piena responsabilità che i prodotti indicati sono conformi a tutte le disposizioni pertinenti delle Direttive e dei Regolamenti elencati di seguito, nonché alle seguenti Normative. Documentazione Tecnica presso: *
nl	EU-conformiteitsverklaring Multifunctioneel gereedschap	Productnummer	Wij verklaren op eigen verantwoordelijkheid dat de genoemde producten voldoen aan alle desbetreffende bepalingen van de hierna genoemde richtlijnen en verordeningen en overeenstemmen met de volgende normen. Technisch dossier bij: *
da	EU-overensstemmelseserklæring Multifunktionsværktøj	Typenummer	Vi erklærer som eneansvarlige, at det beskrevne produkt er i overensstemmelse med alle gældende bestemmelser i følgende direktiver og forordninger og opfylder følgende standarder. Tekniske bilag ved: *
sv	EU-konformitetsförklaring Multiverktyg	Produktnummer	Vi förklarar under eget ansvar att de nämnda produkterna uppfyller kraven i alla gällande bestämmelser i de nedan angivna direktiven och förordningarna och att de stämmer överens med följande normer. Teknisk dokumentation: *
no	EU-samsvarserklæring Multiverktøy	Produktnummer	Vi erklærer under eneansvar at de nevnte produktene er i overensstemmelse med alle relevante bestemmelser i direktivene og forordningene nedenfor og med følgende standarder. Teknisk dokumentasjon hos: *
fi	EU-vaatimustenmukaisuusvakuutus Monitoimityökalu	Tuotenumero	Vakuutamme täten, että mainitut tuotteet vastaavat kaikkia seuraavien direktiivien ja asetusten asiaankuuluvia vaatimuksia ja ovat seuraavien standardien vaatimusten mukaisia. Tekniset asiakirjat saatavana: *
el	Δήλωση πιστότητας ΕΕ Πολυλειτουργικό εργαλείο	Αριθμός ευρετηρίου εργαλείου	Δηλώνουμε με αποκλειστική μας ευθύνη, ότι τα αναφερόμενα προϊόντα αντιστοιχούν σε όλες τις σχετικές διατάξεις των πιο κάτω αναφερόμενων οδηγιών και κανονισμών και ταυτίζονται με τα ακόλουθα πρότυπα. Τεχνικά έγγραφα στη: *
tr	AB Uygunluk beyanı Çok amaçlı alet	Ürün kodu	Tek sorumlu olarak, tanımlanan ürünün aşağıdaki yönetmelik ve direktiflerin geçerli bütün hükümlerine ve aşağıdaki standartlara uygun olduğunu beyan ederiz. Teknik belgelerin bulunduğu yer: *

pl	Deklaracja zgodności UE Narzędzie wielofunkcyjne	Numer katalogowy	Oświadczamy z pełną odpowiedzialnością, że niniejsze produkty odpowiadają wszystkim wymaganiom poniżej wyszczególnionych dyrektyw i rozporządzeń, oraz że są zgodne z następującymi normami. Dokumentacja techniczna: *
cs	EU prohlášení oshodě Multifunkční nářadí	Objednací číslo	Prohlašujeme na výhradní zodpovědnost, že uvedený výrobek splňuje všechna příslušná ustanovení níže uvedených směrníc a nařízení a je vsouladu následujícími normami: Technické podklady u: *
sk	EÚ vyhlásenie ozhode Multifunkčné náradie	Vecné číslo	Vyhlasujeme na výhradnú zodpovednosť, že uvedený výrobok spĺňa všetky príslušné ustanovenia nižšie uvedených smerníc a nariadení a je vsúlade nasledujúcimi normami: Technické podklady má spoločnosť: *
hu	EU konformitási nyilatkozat Többfunkciós szerszám	Cikkszám	Egyedüli felelősséggel kijelentjük, hogy a megnevezett termékek megfelelnek az alábbiakban felsorolásra kerülő irányelvek és rendeletek valamennyi idevágó előírásainak és megfelelnek a következő szabványoknak. Műszaki dokumentumok megőrzési pontja: *
ru	Заявление о соответствии ЕС Мультифункциональный инструмент	Товарный №	Мы заявляем под нашу единоличную ответственность, что названные продукты соответствуют всем действующим предписаниям нижеуказанных директив и распоряжений, а также нижеуказанных норм. Техническая документация хранится у: *
uk	Заява про відповідність ЄС Багатофункціональний інструмент	Товарний номер	Мизаявляємо під нашу одноособову відповідальність, що названі вироби відповідають усім чинним положенням нищезначених директив і розпоряджень, а також нищезначеним нормам. Технічна документація зберігається у: *
kk	ЕО сәйкестік мағлұмдамасы Көп функциялы құрал	Өнім нөмірі	Өз жауапкершілікпен біз аталған өнімдер төменде жьылған директикалар мен жарлықтардың тиісті қағидаларына сәйкестігін және төмендегі нормаларға сай екенін білдіреміз. Техникалық құжаттар: *
ro	Declarație de conformitate UE Scală electrică multifuncțională	Număr de identificare	Declarăm pe proprie răspundere că produsele menționate corespund tuturor dispozițiilor relevante ale directivelor și reglementărilor enumerate în cele ce urmează și sunt în conformitate cu următoarele standarde. Documentație tehnică la: *
bg	ЕС декларация за съответствие Мультифункционален инструмент	Каталожен номер	С пълна отговорност ние декларираме, че посочените продукти отговарят на всички валидни изисквания на директивите и разпоредбите по-долу и съответства на следните стандарти. Техническа документация при: *
mk	EU-Изјава за сообразност Мультифункционален алат	Број на дел/артикл	Со целосна одговорност изјавуваме, дека опишаните производи се во согласност со сите релевантни одредби на следните регулативи и прописи и се во согласност со следните норми. Техничка документација кај: *
sr	EU-izjava o usaglašenosti Multifunkcionalni alat	Број предмета	Na sopstvenu odgovornost izjavljujemo, da navedeni proizvodi odgovaraju svim dotičnim odredbama naknadno navedenih smernica u uredaba i da su u skladu sa sledećim standardima. Техничка документација код: *
sl	Izjava o skladnosti EU Multifunkcijsko orodje	Številka artikla	Izjavljamo pod izključno odgovornostjo, da je omenjen izdelek v skladu z vsemi relevantnimi določili direktiv in uredb ter ustreza naslednjim standardom. Технічна документација при: *
hr	EU izjava o sukladnosti Višenamjenski alat	Kataloški br.	Pod punom odgovornošću izjavljujemo da navedeni proizvodi odgovaraju svim relevantnim odredbama direktiva i propisima navedenima u nastavku i da su sukladni sa sljedećim normama. Технічна документација се може добити код: *

et EL-vastavusdeklaratsioon		Kinnitame ainuvastutajatena, et nimetatud tooted vastavad järgnevalt loetletud direktiivide ja määruste kõikidele asjaomastele nõuetele ja on kooskõlas järgmiste normidega. Tehnilised dokumendid saadaval: *	
Mitmeotstarbeline tööriist	Tootenumber		
lv Deklarācija par atbilstību ES standartiem		Mēs ar pilnu atbildību paziņojam, ka šeit aplūkoti izstrādājumi atbilst visiem tālāk minētajās direktīvās un rīkojumos ietvertajām saistošajām nostādņēm, kā arī sekojošiem standartiem. Tehniskā dokumentācija no: *	
Daudzfunkcionālie instrumenti	Izstrādājuma numurs		
lt ES atitikties deklaracija		Atsakingai pareiškiame, kad išvardyti gaminiai atitinka visus privalomus žemiau nurodytų direktyvų ir reglamentų reikalavimus ir šiuos standartus. Techninė dokumentacija saugoma: *	
Daugiafunkcis įrankis	Gaminio numeris		
PMF 220 CE	3 603 A02 0..	2006/42/EC 2014/30/EU 2011/65/EU	EN 62841-1:2015 EN 62841-2-4:2014 EN 55014-1:2017+A11:2020 EN 55014-2:2015 EN IEC 61000-3-2:2019 EN 61000-3-3:2013+A1:2019 EN IEC 63000:2018
PMF 2000 CE	3 603 A02 0..		
		 BOSCH	* Robert Bosch Power Tools GmbH (PT/ECS) 70538 Stuttgart GERMANY
		Henk Becker Chairman of Executive Management	Helmut Heinzelmann Head of Product Certification
			
		Robert Bosch Power Tools GmbH, 70538 Stuttgart, GERMANY Stuttgart, 05.10.2020	

Declaration of Conformity

Multifunction tool

PMF 220 CE
PMF 2000 CE

Article number

3 603 A02 070

We declare under our sole responsibility that the stated products comply with all applicable provisions of the regulations listed below and are in conformity with the following standards.

Technical file at: Robert Bosch Ltd. (PT/SOP-GB), Broadwater Park, North Orbital Road, Uxbridge UB9 5HJ, United Kingdom

The Supply of Machinery (Safety) Regulations 2008
The Electromagnetic Compatibility Regulations 2016
The Restriction of the Use of Certain Hazardous Substances in
Electrical and Electronic Equipment Regulations 2012

EN 62841-1:2015
EN 62841-2-4:2014
EN 55014-1:2017+A11:2020
EN 55014-2:2015
EN IEC 61000-3-2:2019
EN 61000-3-3:2013+A1:2019
EN IEC 63000:2018



Vonij Rajakoba
Managing Director - Bosch UK

Martin Sibley
Head of Sales Operations and Aftersales

Robert Bosch Ltd. Broadwater Park, North Orbital Road, Uxbridge UB9 5HJ, United Kingdom, as authorised representative acting on behalf of Robert Bosch Power Tools GmbH, 70538 Stuttgart, Germany

Place of issue: Uxbridge

Date of issue: 19/07/2021