

**Robert Bosch Power Tools GmbH**  
70538 Stuttgart  
GERMANY

[www.bosch-pt.com](http://www.bosch-pt.com)

1 609 92A 3XB (2017.06) 0 / 85



1 609 92A 3XB

# AL 1130 CV

 **BOSCH**

**de** Originalbetriebsanleitung  
**en** Original instructions  
**fr** Notice originale  
**es** Manual original  
**pt** Manual original  
**it** Istruzioni originali  
**nl** Oorspronkelijke  
gebruiksaanwijzing  
**da** Original brugsanvisning  
**sv** Bruksanvisning i original  
**no** Original driftsinstruks  
**fi** Alkuperäiset ohjeet  
**el** Πρωτότυπο οδηγιών χρήσης

**tr** Orijinal işletme talimatı  
**pl** Instrukcja oryginalna  
**cs** Původní návod k používání  
**sk** Pôvodný návod na použitie  
**hu** Eredeti használati utasítás  
**ru** Оригинальное руководство  
по эксплуатации  
**uk** Оригінальна інструкція з  
експлуатації  
**kk** Пайдалану нұсқаулығының  
түпнұсқасы  
**ro** Instrucțiuni originale  
**bg** Оригинална инструкция

**mk** Оригинално упатство за работа  
**sr** Originalno uputstvo za rad  
**sl** Izvirna navodila  
**hr** Originalne upute za rad  
**et** Algupärane kasutusjuhend  
**lv** Instrukcijas oriģinālvalodā  
**lt** Originali instrukcija  
**ar** تعليمات التشغيل الأصلية  
**fa** دفترچه راهنمای اصلی





Deutsch	Seite	4
English	Page	6
Français	Page	10
Español	Página	12
Português	Página	15
Italiano	Pagina	18
Nederlands	Pagina	20
Dansk	Side	22
Svenska	Sida	25
Norsk	Side	27
Suomi	Sivu	29
Ελληνικά	Σελίδα	31
Türkçe	Sayfa	33
Polski	Strona	36
Česky	Strana	39
Slovensky	Strana	41
Magyar	Oldal	44
Русский	Страница	46
Українська	Сторінка	50
Қазақша	Бет	53
Română	Pagina	56
Български	Страница	59
Македонски	Страна	61
Srpski	Strana	64
Slovensko	Stran	66
Hrvatski	Stranica	68
Eesti	Lehekülj	70
Latviešu	Lappuse	73
Lietuviškai	Puslapis	75
عربي	صفحة	81
فارسی	صفحه	84

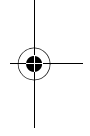
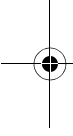

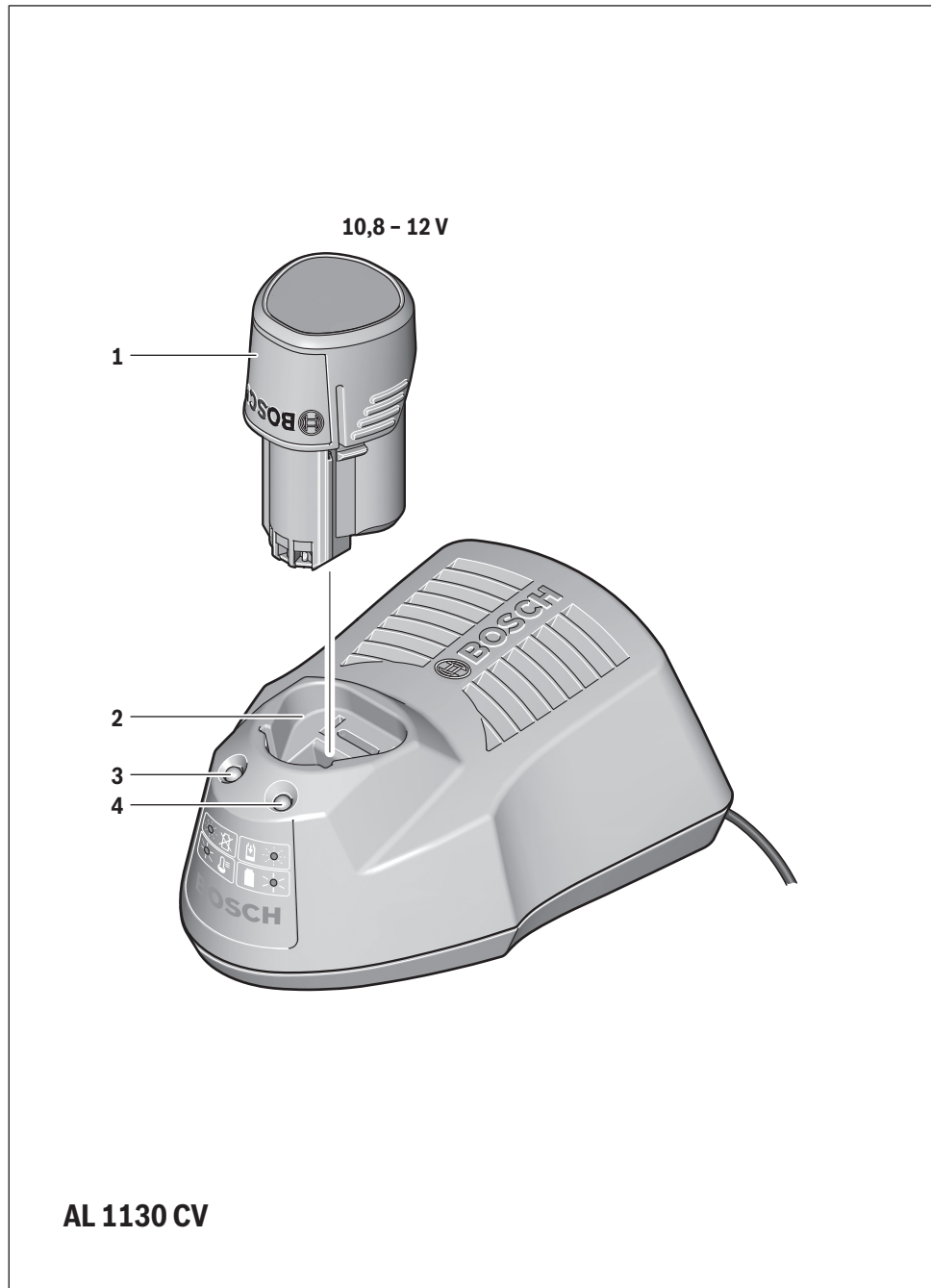

4 | Deutsch

## Deutsch

### Produkt- und Leistungsbeschreibung



**Lesen Sie alle Sicherheitshinweise und Anweisungen.** Versäumnisse bei der Einhaltung der Sicherheitshinweise und Anweisungen können

elektrischen Schlag, Brand und/oder schwere Verletzungen verursachen.

**Bewahren Sie diese Anweisungen gut auf.**

Benutzen Sie das Ladegerät nur, wenn Sie alle Funktionen voll einschätzen und ohne Einschränkungen durchführen können oder entsprechende Anweisungen erhalten haben.

### Sicherheitshinweise

- ▶ **Dieses Ladegerät ist nicht vorgesehen für die Benutzung durch Kinder und Personen mit eingeschränkten physischen, sensorischen oder geistigen Fähigkeiten oder mangelnder Erfahrung und Wissen. Dieses Ladegerät kann von Kindern ab 8 Jahren und Personen mit eingeschränkten physischen, sensorischen oder geistigen Fähigkeiten oder mangelnder Erfahrung und Wissen benutzt werden, wenn sie durch eine für ihre Sicherheit verantwortliche Person beaufsichtigt werden oder von dieser im sicheren Umgang mit dem Ladegerät eingewiesen worden sind und die damit verbundenen Gefahren verstehen.** Andernfalls besteht die Gefahr von Fehlbedienung und Verletzungen.
- ▶ **Beaufsichtigen Sie Kinder bei Benutzung, Reinigung und Wartung.** Damit wird sichergestellt, dass Kinder nicht mit dem Ladegerät spielen.

- ▶ **Laden Sie nur Bosch Li-Ion-Akkus ab einer Kapazität von 1,3 Ah (ab 3 Akkuzellen). Die Akkuspannung muss zur Akku-Ladespannung des Ladegerätes passen. Laden Sie keine nicht wiederaufladbaren Batterien.** Ansonsten besteht Brand- und Explosionsgefahr.



**Halten Sie das Ladegerät von Regen oder Nässe fern.** Das Eindringen von Wasser in ein Ladegerät erhöht das Risiko eines elektrischen Schlages.

- ▶ **Laden Sie nur Bosch Li-Ion-Akkus. Die Akkuspannung muss zur Akku-Ladespannung des Ladegerätes passen.** Ansonsten besteht Brand- und Explosionsgefahr.
- ▶ **Halten Sie das Ladegerät sauber.** Durch Verschmutzung besteht die Gefahr eines elektrischen Schlages.
- ▶ **Überprüfen Sie vor jeder Benutzung Ladegerät, Kabel und Stecker. Benutzen Sie das Ladegerät nicht, sofern Sie Schäden feststellen. Öffnen Sie das Ladegerät nicht selbst und lassen Sie es nur von qualifiziertem Fachpersonal und nur mit Original-Ersatzteilen reparieren.** Beschädigte Ladegeräte, Kabel und Stecker erhöhen das Risiko eines elektrischen Schlages.
- ▶ **Betreiben Sie das Ladegerät nicht auf leicht brennbarem Untergrund (z. B. Papier, Textilien etc.) bzw. in brennbarer Umgebung.** Wegen der beim Laden auftretenden Erwärmung des Ladegerätes besteht Brandgefahr.
- ▶ **Bei Beschädigung und unsachgemäßem Gebrauch des Akkus können Dämpfe austreten. Führen Sie Frischluft zu und suchen Sie bei Beschwerden einen Arzt auf.** Die Dämpfe können die Atemwege reizen.
- ▶ **Decken Sie die Lüftungsschlitze des Ladegerätes nicht ab.** Das Ladegerät kann sonst überhitzen und nicht mehr ordnungsgemäß funktionieren.

### Abgebildete Komponenten

Die Nummerierung der abgebildeten Komponenten bezieht sich auf die Darstellung des Ladegerätes auf der Grafikkarte.

- 1 Akku\*
- 2 Ladeschacht
- 3 Rote Akku-Ladeanzeige
- 4 Grüne Akku-Ladeanzeige

\*Abgebildetes oder beschriebenes Zubehör gehört nicht zum Standard-Lieferumfang. Das vollständige Zubehör finden Sie in unserem Zubehörprogramm.

## Technische Daten

Ladegerät	AL 1130 CV	
Sachnummer		2 607 225 1..
Akku-Ladespannung	V $\overline{=}$	10,8 – 12
Ladestrom	A	3,0
Zulässiger Ladetemperaturbereich	°C	0 – 45
Ladezeit bei Akku-Kapazität, ca.	(80%)	100%
– 1,3 – 1,5 Ah	min (25)	35
– 2,0 Ah	min (35)	45
– 2,5 Ah	min (40)	65
Anzahl der Akkuzellen		3
Gewicht entsprechend EPTA-Procedure 01:2014	kg	0,46
Schutzklasse		□ / II

## Betrieb

### Inbetriebnahme

► **Beachten Sie die Netzspannung!** Die Spannung der Stromquelle muss mit den Angaben auf dem Typenschild des Ladegerätes übereinstimmen. Mit 230 V gekennzeichnete Ladegeräte können auch an 220 V betrieben werden.

### Ladevorgang

Der Ladevorgang beginnt, sobald der Netzstecker des Ladegerätes in die Steckdose gesteckt und der Akku **1** in den Ladeschacht **2** eingesteckt wird.

Durch das intelligente Ladeverfahren wird der Ladezustand des Akkus automatisch erkannt und abhängig von Akkutemperatur und -spannung mit dem jeweils optimalen Ladestrom geladen.

Dadurch wird der Akku geschont und bleibt bei Aufbewahrung im Ladegerät immer vollständig aufgeladen.

### Bedeutung der Anzeigeelemente

#### Blinklicht grüne Akku-Ladeanzeige 4



Der Schnellladevorgang wird durch **Blinken** der **grünen** Akku-Ladeanzeige **4** signalisiert.

**Hinweis:** Der Schnellladevorgang ist nur möglich, wenn die Temperatur des Akkus im zulässigen Ladetemperaturbereich ist, siehe Abschnitt „Technische Daten“.

#### Dauerlicht grüne Akku-Ladeanzeige 4

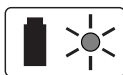

Das **Dauerlicht** der **grünen** Akku-Ladeanzeige **4** signalisiert, dass der Akku vollständig aufgeladen ist.

Der Akku kann anschließend zum sofortigen Gebrauch entnommen werden.

Ohne eingesteckten Akku signalisiert das **Dauerlicht** der Akku-Ladeanzeige **4**, dass der Netzstecker in die Steckdose eingesteckt ist und das Ladegerät betriebsbereit ist.

### Dauerlicht rote Akku-Ladeanzeige 3

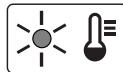

Das **Dauerlicht** der **roten** Akku-Ladeanzeige **3** signalisiert, dass die Temperatur des Akkus außerhalb des zulässigen Ladetemperaturbereiches ist, siehe Abschnitt

„Technische Daten“. Sobald der zulässige Temperaturbereich erreicht ist, schaltet das Ladegerät automatisch auf Schnellladung um.

### Blinklicht rote Akku-Ladeanzeige 3

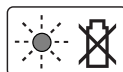

Das **Blinklicht** der **roten** Akku-Ladeanzeige **3** signalisiert eine andere Störung des Ladevorganges, siehe Abschnitt „Fehler – Ursachen und Abhilfe“.

## Fehler – Ursachen und Abhilfe

Ursache	Abhilfe
<b>Rote Akku-Ladeanzeige 3 blinkt</b>	
<b>Kein Ladevorgang möglich</b>	
Akku nicht (richtig) aufgesetzt	Akku korrekt auf Ladegerät aufsetzen
Akkukontakte verschmutzt	Akkukontakte reinigen; z. B. durch mehrfaches Ein- und Ausstecken des Akkus, ggf. Akku ersetzen
Akku defekt	Akku ersetzen
<b>Akku-Ladeanzeigen 4 bzw. 3 leuchten nicht</b>	
Netzstecker des Ladegerätes nicht (richtig) eingesteckt	Netzstecker (vollständig) in die Steckdose einstecken
Steckdose, Netzkabel oder Ladegerät defekt	Netzspannung überprüfen, Ladegerät ggf. von einer autorisierten Kundendienststelle für Bosch-Elektrowerkzeuge überprüfen lassen

### Arbeitshinweise

Bei kontinuierlichen bzw. mehrmals nacheinander folgenden Ladezyklen ohne Unterbrechung kann sich das Ladegerät erwärmen. Dies ist jedoch unbedenklich und deutet nicht auf einen technischen Defekt des Ladegerätes hin.

Eine wesentlich verkürzte Betriebszeit nach der Aufladung zeigt an, dass der Akku verbraucht ist und ersetzt werden muss.

## Wartung und Service

### Wartung und Reinigung

Wenn ein Ersatz der Anschlussleitung erforderlich ist, dann ist dies von Bosch oder einer autorisierten Kundendienststelle für Bosch-Elektrowerkzeuge auszuführen, um Sicherheitsgefährdungen zu vermeiden.

## 6 | English

**Kundendienst und Anwendungsberatung**

Der Kundendienst beantwortet Ihre Fragen zu Reparatur und Wartung Ihres Produkts sowie zu Ersatzteilen. Explosionszeichnungen und Informationen zu Ersatzteilen finden Sie auch unter:

**www.bosch-pt.com**

Das Bosch-Anwendungsberatungs-Team hilft Ihnen gerne bei Fragen zu unseren Produkten und deren Zubehör.

**www.bosch-do-it.de**, das Internetportal für Heimwerker und Gartenfreunde.

**www.1-2-do.com**

In der Heimwerker-Community 1-2-do.com können Sie Produkttester werden, Ideen sammeln oder sich mit anderen Heimwerkern austauschen.

**www.diy-academy.eu**, das komplette Service-Angebot der DIY Academy.

Geben Sie bei allen Rückfragen und Ersatzteilbestellungen bitte unbedingt die 10-stellige Sachnummer laut Typenschild des Produkts an.

**Deutschland**

Robert Bosch Power Tools GmbH  
Servicezentrum Elektrowerkzeuge  
Zur Luhne 2

37589 Kalefeld – Willershausen

Unter [www.bosch-pt.com](http://www.bosch-pt.com) können Sie online Ersatzteile bestellen oder Reparaturen anmelden.

Kundendienst: Tel.: (0711) 40040480

Fax: (0711) 40040481

E-Mail: [Servicezentrum.Elektrowerkzeuge@de.bosch.com](mailto:Servicezentrum.Elektrowerkzeuge@de.bosch.com)

Anwendungsberatung: Tel.: (0711) 40040480

Fax: (0711) 40040482

E-Mail: [kundenberatung.ew@de.bosch.com](mailto:kundenberatung.ew@de.bosch.com)

**Österreich**

Unter [www.bosch-pt.at](http://www.bosch-pt.at) können Sie online Ersatzteile bestellen.

Tel.: (01) 797222010

Fax: (01) 797222011

E-Mail: [service.elektrowerkzeuge@at.bosch.com](mailto:service.elektrowerkzeuge@at.bosch.com)

**Schweiz**

Unter [www.bosch-pt.com/ch/de](http://www.bosch-pt.com/ch/de) können Sie online Ersatzteile bestellen.

Tel.: (044) 8471511

Fax: (044) 8471551

E-Mail: [Aftersales.Service@de.bosch.com](mailto:Aftersales.Service@de.bosch.com)

**Luxemburg**

Tel.: +32 2 588 0589

Fax: +32 2 588 0595

E-Mail: [outillage.gereedschap@be.bosch.com](mailto:outillage.gereedschap@be.bosch.com)

**Entsorgung**

Ladegeräte, Zubehör und Verpackungen sollen einer umweltgerechten Wiederverwertung zugeführt werden.



Werfen Sie Ladegeräte nicht in den Hausmüll!

**Nur für EU-Länder:**

Gemäß der Europäischen Richtlinie 2012/19/EU über Elektro- und Elektronik-Altgeräte und ihrer Umsetzung in nationales Recht müssen nicht mehr gebrauchsfähige Ladegeräte getrennt gesammelt und einer umweltgerechten Wiederverwertung zugeführt werden.

**Änderungen vorbehalten.****English****Product Description and Specifications**

**Read all safety warnings and all instructions.** Failure to follow the warnings and instructions may result in electric shock, fire and/or serious injury.

**Save these instructions.**

Use the battery charger only when you fully understand and can perform all functions without limitation, or have received appropriate instructions.

**Safety Notes**

► **This charger is not intended for use by children and persons with physical, sensory or mental limitations or a lack of experience or knowledge. This charger can be used by children aged 8 and above and by persons who have physical, sensory or mental limitations or a lack of experience or knowledge if a person responsible for their safety supervises them or has instructed them in the safe operation of the charger and they understand the associated dangers.** Otherwise, there is a danger of operating errors and injuries.

► **Supervise children during use, cleaning and maintenance.** This will ensure that children do not play with the charger.

- ▶ **Only charge Bosch lithium-ion batteries with a capacity of 1.3 Ah or more (3 battery cells or more). The battery voltage must match the battery charging voltage of the charger. Do not charge non-rechargeable batteries.** Otherwise there is danger of fire and explosion.



**Keep the battery charger away from rain or moisture.** Penetration of water in the battery charger increases the risk of an electric shock.

- ▶ **Only charge Bosch lithium-ion batteries. The battery voltage must match the battery charging voltage of the charger.** Otherwise there is danger of fire and explosion.
- ▶ **Keep the battery charger clean.** Contamination can lead to danger of an electric shock.
- ▶ **Before each use, check the battery charger, cable and plug. If damage is detected, do not use the battery charger. Never open the battery charger yourself. Have repairs performed only by a qualified technician and only using original spare parts.** Damaged battery chargers, cables and plugs increase the risk of an electric shock.
- ▶ **Do not operate the battery charger on easily inflammable surfaces (e. g., paper, textiles, etc.) or surroundings.** The heating of the battery charger during the charging process can pose a fire hazard.
- ▶ **In case of damage and improper use of the battery, vapours may be emitted. Ventilate the area and seek medical help in case of complaints.** The vapours can irritate the respiratory system.
- ▶ **Do not cover the ventilation slots of the battery charger.** Otherwise, the battery charger can overheat and no longer operate properly.

**Products sold in GB only:** Your product is fitted with a BS 1363/A approved electric plug with internal fuse (ASTA approved to BS 1362).

If the plug is not suitable for your socket outlets, it should be cut off and an appropriate plug fitted in its place by an authorised customer service agent. The replacement plug should have the same fuse rating as the original plug.

The severed plug must be disposed of to avoid a possible shock hazard and should never be inserted into a mains socket elsewhere.

## Product Features

The numbering of the product features refers to the illustration of the battery charger on the graphics page.

- 1 Battery pack\*
- 2 Charging compartment
- 3 Red battery charge indicator
- 4 Green battery charge indicator

\*Accessories shown or described are not part of the standard delivery scope of the product. A complete overview of accessories can be found in our accessories program.

## Technical Data

Battery Charger		AL 1130 CV	
Article number		2 607 225 1..	
Output voltage	V $\overline{=}$	10.8 – 12	
Charging current	A	3.0	
Allowable charging temperature range	°C	0 – 45	
Charging time for battery capacity, approx.		(80%)	100%
– 1.3 – 1.5 Ah	min	(25)	35
– 2.0 Ah	min	(35)	45
– 2.5 Ah	min	(40)	65
Number of battery cells		3	
Weight according to EPTA-Procedure 01:2014	kg	0.46	
Protection class		□ / II	

## Operation

### Starting Operation

- ▶ **Observe the mains voltage!** The voltage of the power supply must correspond with the data given on the nameplate of the battery charger. Battery chargers marked with 230 V can also be operated with 220 V.

### Charging Procedure

The charging procedure starts as soon as the mains plug of the battery charger is plugged into the socket outlet and the battery 1 is inserted into the charging compartment 2.

Due to the intelligent charging method, the charging condition of the battery is automatically detected and the battery is charged with the optimum charging current, depending on battery temperature and voltage.

This gives longer life to the battery and always leaves it fully charged when kept in the charger for storage.

## 8 | English

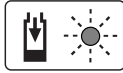
**Meaning of the Indication Elements****Flashing Green Battery Charge Indicator 4**

The rapid-charging procedure is signalled by a **flashing green** battery charge indicator **4**.

**Note:** The rapid-charging procedure is only possible when the battery temperature is within the allowable charging temperature range, see section "Technical Data".

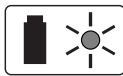
**Continuous Lighting of the Green Battery Charge Indicator 4**

**Continuous lighting** of the **green** battery charge indicator **4** indicates that the battery is fully charged.

Afterwards, the battery can be removed for immediate use. When the battery is not inserted, **continuous lighting** of the battery charge indicator **4** indicates that the mains plug is inserted in the socket and that the battery charger is ready for operation.

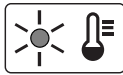
**Continuous Lighting of the Red Battery Charge Indicator 3**

**Continuous lighting** of the **red** battery charge indicator **3** indicates that the temperature of the battery is not within the allowable charging temperature range, see section "Technical Data". As soon as the allowable charging temperature range is reached, the battery charger automatically switches to rapid charging.

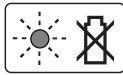
**Flashing Red Battery Charge Indicator 3**

A **flashing red** battery charge indicator **3** indicates a different malfunction of the charging procedure, see section "Troubleshooting – Causes and Corrective Measures".

**Troubleshooting – Causes and Corrective Measures**

Cause	Corrective Measure
<b>Flashing red battery charge indicator 3</b>	
<b>No charging procedure possible</b>	
Battery not (properly) inserted	Properly insert battery into battery charger
Battery contacts contaminated	Clean the battery contacts (e.g. by inserting and removing the battery several times) or replace the battery
Battery pack defective	Replace the battery
<b>Battery charge indicators 4 or 3 do not light up</b>	
Mains plug of battery charger not plugged in (properly)	Insert mains plug (fully) into the socket outlet
Socket outlet, mains cable or battery charger defective	Check the mains voltage; have the battery charger checked by an authorised after-sales service agent for Bosch power tools

**Working Advice**

With continuous or several repetitive charging cycles without interruption, the charger can warm up. This is not meaningful and does not indicate a technical defect of the battery charger.

A significantly reduced working period after charging indicates that the battery is used and must be replaced.

**Maintenance and Service****Maintenance and Cleaning**

If the replacement of the supply cord is necessary, this has to be done by Bosch or an authorized Bosch service agent in order to avoid a safety hazard.

**After-sales Service and Application Service**

Our after-sales service responds to your questions concerning maintenance and repair of your product as well as spare parts. Exploded views and information on spare parts can also be found under:

**www.bosch-pt.com**

Bosch's application service team will gladly answer questions concerning our products and their accessories.

In all correspondence and spare parts orders, please always include the 10-digit article number given on the nameplate of the product.

**Great Britain**

Robert Bosch Ltd. (B.S.C.)  
P.O. Box 98  
Broadwater Park  
North Orbital Road  
Denham  
Uxbridge  
UB 9 5HJ

At [www.bosch-pt.co.uk](http://www.bosch-pt.co.uk) you can order spare parts or arrange the collection of a product in need of servicing or repair.

Tel. Service: (0344) 7360109

E-Mail: [boschservicecentre@bosch.com](mailto:boschservicecentre@bosch.com)

**Ireland**

Origo Ltd.  
Unit 23 Magna Drive  
Magna Business Park  
City West  
Dublin 24  
Tel. Service: (01) 4666700  
Fax: (01) 4666888

**Australia, New Zealand and Pacific Islands**

Robert Bosch Australia Pty. Ltd.  
Power Tools  
Locked Bag 66  
Clayton South VIC 3169  
Customer Contact Center  
Inside Australia:  
Phone: (01300) 307044  
Fax: (01300) 307045



Inside New Zealand:  
Phone: (0800) 543353  
Fax: (0800) 428570

Outside AU and NZ:  
Phone: +61 3 95415555  
www.bosch-pt.com.au  
www.bosch-pt.co.nz

#### Republic of South Africa

**Customer service**  
Hotline: (011) 6519600

#### Gauteng – BSC Service Centre

35 Roper Street, New Centre  
Johannesburg  
Tel.: (011) 4939375  
Fax: (011) 4930126  
E-Mail: bsctools@icon.co.za

#### KZN – BSC Service Centre

Unit E, Almar Centre  
143 Crompton Street  
Pinetown  
Tel.: (031) 7012120  
Fax: (031) 7012446  
E-Mail: bsc.dur@za.bosch.com

#### Western Cape – BSC Service Centre

Democracy Way, Prosperity Park  
Milnerton  
Tel.: (021) 5512577  
Fax: (021) 5513223  
E-Mail: bsc@zsd.co.za

#### Bosch Headquarters

Midrand, Gauteng  
Tel.: (011) 6519600  
Fax: (011) 6519880  
E-Mail: rbsa-hq.pts@za.bosch.com

#### Disposal

Battery chargers, accessories and packaging should be sorted for environmental-friendly recycling.



Do not dispose of battery chargers into household waste!

#### Only for EC countries:

According to the European Guideline 2012/19/EU for Waste Electrical and Electronic Equipment and its implementation into national right, battery chargers that are no longer usable must be collected separately and disposed of in an environmental correct manner.

**Subject to change without notice.**



Robert Bosch Power Tools GmbH, 70538 Stuttgart,  
GERMANY

#### Importer Address

##### Kingdom of Saudi Arabia

Juffali Technical Equipment Co. (JTECO)  
P.O. Box 1049, Al-Madina Road, Al Andaluse District,  
Juffali Building, JTECO office  
Jeddah 21431, Saudi Arabia

##### United Arab Emirates (UAE)

Central Motors & Equipment LLC, P.O. Box 1984  
Al-Wahda Street – Old Sana Building  
Sharjah, United Arab Emirates

##### Kuwait

Al Qurain Automotive Trading Co., P.O. Box 164 Safat,  
Ghazali Street, Shuwaikh  
13003 Safat, Kuwait

##### Qatar

International Construction Solutions, P. O. Box 51,  
Industrial Area, Street # 11, Gate # 1, Al-Wakalat Street,  
QATAR TRADING Showroom@2 ED Floor  
Doha, Qatar

##### Oman

Malatan Trading & Contracting LLC, P.O. Box 131  
Ruwi 112 Sultanate of Oman

##### Bahrain

Juffali Technical Equipment Company (JTECO)  
P.O. Box 1049, Al-Madina Road, Al Andaluse District,  
Juffali Building, JTECO office  
Jeddah 21431, Saudi Arabia

##### Yemen

Mohamed Yahya Abu Alrejal, Sana'a Head office,  
Zubeiry St., Front to the New Parliament Building,  
P.O. Box 17024  
Sana, Yemen

## Français

### Description et performances du produit



Il est impératif de lire toutes les consignes de sécurité et toutes les instructions. Le non-respect des avertissements et instructions indiqués

ci-après peut conduire à une électrocution, un incendie et/ou de graves blessures.

#### Garder précieusement ces instructions.

N'utilisez le chargeur qu'après vous être familiarisé avec toutes ses fonctions et que vous êtes capable de l'utiliser sans réserves ou après avoir reçu des instructions correspondantes.

### Avertissements de sécurité

- ▶ **Ce chargeur n'est pas prévu pour être utilisé par des enfants ni par des personnes souffrant d'un handicap physique, sensoriel ou mental ou manquant d'expérience ou de connaissances. Ce chargeur peut être utilisé par les enfants (âgés d'au moins 8 ans) et par les personnes souffrant d'un handicap physique, sensoriel ou mental ou manquant d'expérience ou de connaissances, lorsque ceux-ci sont sous la surveillance d'une personne responsable de leur sécurité ou après avoir reçu des instructions sur la façon d'utiliser le chargeur en toute sécurité et après avoir bien compris les dangers inhérents à son utilisation.** Sinon, il existe un risque de blessures et d'utilisation inappropriée.
- ▶ **Ne laissez pas les enfants sans surveillance lors de l'utilisation, du nettoyage et de l'entretien.** Faites en sorte que les enfants ne jouent pas avec le chargeur.

- ▶ **N'utilisez le chargeur que pour recharger des accus Lithium-Ion Bosch d'une capacité d'au moins 1,3 Ah (à partir de 3 cellules). La tension des accus doit correspondre à la tension de charge du chargeur. Ne rechargez pas de piles non rechargeables.** Il existe sinon un risque d'explosion et d'incendie.



**Ne pas exposer le chargeur à la pluie ou à l'humidité.** La pénétration d'eau dans un chargeur augmente le risque d'un choc électrique.

- ▶ **N'utiliser le chargeur que pour recharger des accus Lithium-Ion Bosch. La tension de l'accum doit correspondre à la tension de charge du chargeur.** Il y a sinon un risque d'explosion et d'incendie.
- ▶ **Maintenir le chargeur propre.** Un encrassement augmente le risque de choc électrique.
- ▶ **Avant toute utilisation, contrôler le chargeur, la fiche et le câble. Ne pas utiliser le chargeur si des défauts sont constatés. Ne pas démonter le chargeur soi-même et ne le faire réparer que par une personne qualifiée et seulement avec des pièces de rechange d'origine.** Des chargeurs, câbles et fiches endommagés augmentent le risque d'un choc électrique.
- ▶ **Ne pas utiliser le chargeur sur un support facilement inflammable (tel que papier, textiles etc.) ou dans un environnement inflammable.** L'échauffement du chargeur lors du processus de charge augmente le risque d'incendie.
- ▶ **En cas d'endommagement et d'utilisation non conforme de l'accum, des vapeurs peuvent s'échapper. Ventiler le lieu de travail et, en cas de malaises, consulter un médecin.** Les vapeurs peuvent entraîner des irritations des voies respiratoires.
- ▶ **Ne recouvrez pas les fentes d'aération du chargeur.** Le chargeur risque sinon de surchauffer et de ne plus fonctionner correctement.

#### Éléments de l'appareil

La numérotation des éléments de l'appareil se réfère à la représentation du chargeur sur la page graphique.

- 1 Accum\*
- 2 Douille du chargeur
- 3 Indicateur rouge de charge de l'accum
- 4 Voyant indiquant l'état de charge de l'accum

\*Les accessoires décrits ou illustrés ne sont pas tous compris dans la fourniture. Vous trouverez les accessoires complets dans notre programme d'accessoires.

## Caractéristiques techniques

Chargeur		AL 1130 CV	
N° d'article		2 607 225 1..	
Tension de charge de l'accu	V $\overline{\text{--}}$	10,8 – 12	
Courant de charge	A	3,0	
Plage de température de charge admissible	°C	0 – 45	
Temps de charge pour capacité de l'accu, env.		(80%)	100%
	– 1,3 – 1,5 Ah	min (25)	35
	– 2,0 Ah	min (35)	45
	– 2,5 Ah	min (40)	65
Nombre cellules de batteries rechargeables		3	
Poids suivant EPTA-Procédure 01:2014	kg	0,46	
Classe de protection		□ / II	

## Mise en marche

### Mise en service

- **Tenez compte de la tension du réseau !** La tension de la source de courant doit correspondre aux indications se trouvant sur la plaque signalétique du chargeur. Les chargeurs marqués 230 V peuvent également fonctionner sous 220 V.

### Processus de charge

Le processus de charge commence dès que la fiche du secteur du chargeur est introduite dans la prise de courant et que l'accu **1** est mis dans la douille du chargeur **2**.

Le processus intelligent de charge permet de déterminer automatiquement l'état de charge de l'accu et de charger ce dernier avec le courant de charge optimal en fonction de sa température et de sa tension.

Grâce à cela, l'accu est ménagé et reste toujours complètement chargé lorsqu'il est stocké dans le chargeur.

### Signification des éléments d'affichage

#### Indicateur clignotant vert de charge de l'accu 4



Le processus de charge rapide est signalé par **clignotement** de l'indicateur **vert** de charge de l'accu **4**.

**Note :** Le processus de charge rapide n'est possible que si la température de l'accu se situe dans la plage de température de charge admissible, voir chapitre « Caractéristiques techniques ».

#### Indicateur vert de charge de l'accu allumé en permanence 4

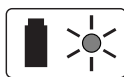

La **lumière permanente verte** de l'indicateur de charge de l'accu **4** signale que l'accu est complètement chargé.

Puis l'accu peut être retiré pour être utilisé immédiatement.

Quand le voyant indiquant l'état de charge de l'accu **4** est **allumé en permanence** sans qu'un accu soit introduit, ceci signifie que la fiche de secteur est connectée dans la prise et que le chargeur est prêt à être mis en service.

#### Indicateur rouge de charge de l'accu allumé en permanence 3

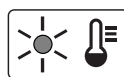

La **lumière permanente rouge** de l'indicateur de charge de l'accu **3** signale que la température de l'accu se trouve en dehors de la plage de température de charge admissible, voir chapitre « Caractéristiques techniques ». Dès que la plage de températures admissibles est atteinte, le chargeur se met automatiquement en mode de chargement rapide.

#### Indicateur clignotant rouge de charge de l'accu 3

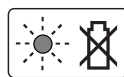

Le **clignotement rouge** de l'indicateur de charge de l'accu **3** signale une autre perturbation du processus de charge, voir chapitre « Défaut – Causes et remèdes ».

## Défaut – Causes et remèdes

Cause	Remède
<b>L'indicateur rouge de charge de l'accu 3 clignote</b>	
<b>Aucun processus de charge possible</b>	
L'accu n'a pas été (correctement) monté	Monter l'accu correctement sur le chargeur
Contacts de l'accu encrassés	Nettoyer les contacts ; p. ex. en mettant et en retirant l'accu à plusieurs reprises, le cas échéant, remplacer l'accu
Accu défectueux	Remplacer l'accu
<b>Les indicateurs de charge de l'accu 4 ou 3 ne sont pas allumés</b>	
La fiche de secteur du chargeur n'est pas (correctement) branchée	Brancher la fiche (complètement) sur la prise de courant
Prise de courant, câble de secteur ou chargeur défectueux	Vérifier la tension du secteur, le cas échéant, faire contrôler le chargeur par une station de Service Après-Vente agréée pour outillage Bosch

## Instructions d'utilisation

Des cycles de charge continus ou successifs et sans interruption peuvent entraîner un réchauffement du chargeur. Ceci est sans importance et ne doit pas être interprété comme un défaut technique du chargeur.

Si l'autonomie de l'accu diminue considérablement après les recharges effectuées, cela signifie que l'accu est usagé et qu'il doit être remplacé.

12 | Español

## Entretien et Service Après-Vente

### Nettoyage et entretien

Si le remplacement du câble d'alimentation est nécessaire, ceci ne doit être effectué que par Bosch ou une station de Service Après-Vente agréée pour outillage Bosch afin d'éviter des dangers de sécurité.

### Service Après-Vente et Assistance

Notre Service Après-Vente répond à vos questions concernant la réparation et l'entretien de votre produit et les pièces de rechange. Vous trouverez des vues éclatées ainsi que des informations concernant les pièces de rechange également sous :

#### www.bosch-pt.com

Les conseillers techniques et assistants Bosch sont à votre disposition pour répondre à vos questions concernant nos produits et leurs accessoires.

Pour toute demande de renseignement ou commande de pièces de rechange, précisez-nous impérativement le numéro d'article à dix chiffres indiqué sur la plaque signalétique du produit.

#### France

Passez votre commande de pièces détachées directement en ligne sur notre site [www.bosch-pt.fr](http://www.bosch-pt.fr).

Vous êtes un utilisateur, contactez :  
Le Service Clientèle Bosch Outillage Electroportatif  
Tel. : 0811 360122  
(coût d'une communication locale)  
Fax : (01) 49454767  
E-Mail : [contact.outillage-electroportatif@fr.bosch.com](mailto:contact.outillage-electroportatif@fr.bosch.com)

Vous êtes un revendeur, contactez :  
Robert Bosch (France) S. A. S.  
Service Après-Vente Electroportatif  
126, rue de Stalingrad  
93705 DRANCY Cédex  
Tel. : (01) 43119006  
Fax : (01) 43119033  
E-Mail : [sav.outillage-electroportatif@fr.bosch.com](mailto:sav.outillage-electroportatif@fr.bosch.com)

#### Belgique, Luxembourg

Tel. : +32 2 588 0589  
Fax : +32 2 588 0595  
E-Mail : [outillage.gereedschap@be.bosch.com](mailto:outillage.gereedschap@be.bosch.com)

#### Suisse

Passez votre commande de pièces détachées directement en ligne sur notre site [www.bosch-pt.com/ch/fr](http://www.bosch-pt.com/ch/fr).  
Tel. : (044) 8471512  
Fax : (044) 8471552  
E-Mail : [Aftersales.Service@de.bosch.com](mailto:Aftersales.Service@de.bosch.com)

### Élimination des déchets

Les chargeurs ainsi que leurs accessoires et emballages, doivent pouvoir suivre chacun une voie de recyclage appropriée.



Ne jetez pas les chargeurs avec les ordures ménagères !

### Seulement pour les pays de l'Union Européenne :

Conformément à la directive européenne 2012/19/UE relative aux déchets d'équipements électriques et électroniques et la mise en vigueur conformément aux législations nationales, les chargeurs dont on ne peut plus se servir doivent être isolés et suivre une voie de recyclage appropriée.

### Sous réserve de modifications.



## Español

### Descripción y prestaciones del producto



**Lea íntegramente estas advertencias de peligro e instrucciones.** En caso de no atenderse a las advertencias de peligro e instrucciones si-

guientes, ello puede ocasionar una descarga eléctrica, un incendio y/o lesión grave.

### Guardé estas instrucciones en un lugar seguro.

Únicamente utilice el cargador si conoce y domina todas sus funciones, o si ha sido instruido al respecto.

### Instrucciones de seguridad

► **Este cargador no está previsto para la utilización por niños y personas con limitadas capacidades físicas, sensoriales o intelectuales o con falta de experiencia y conocimientos. Este cargador puede ser utilizado por niños desde 8 años y por personas con limitadas capacidades físicas, sensoriales e intelectuales o con falta de experiencia y conocimientos siempre y cuando estén vigilados por una persona responsable de su seguridad o hayan sido instruidos en la utilización segura del cargador y entendido los peligros inherentes. En caso**

contrario, existe el peligro de un manejo erróneo y lesiones.

- ▶ **Vigile a los niños durante la utilización, la limpieza y el mantenimiento.** Así se asegura, que los niños no jueguen con el cargador.
- ▶ **Cargue solamente acumuladores de iones de litio Bosch a partir de una capacidad de 1,3 Ah (desde 3 elementos de acumulador). La tensión del acumulador debe corresponder a la tensión de carga de acumuladores del cargador. No cargue baterías no recargables.** En caso contrario existe peligro de incendio y explosión.



**No exponga el cargador a la lluvia ni a la humedad.** La penetración de agua en el cargador aumenta el riesgo de electrocución.

- ▶ **Solamente cargue acumuladores de iones de litio Bosch. La tensión del acumulador debe corresponder a la tensión de carga de acumuladores del cargador.** En caso contrario existe peligro de incendio y explosión.
- ▶ **Siempre mantenga limpio el cargador.** La suciedad puede comportar un riesgo de electrocución.
- ▶ **Antes de cada utilización verificar el estado del cargador, cable y enchufe. No utilice el cargador en caso de detectar algún desperfecto. Jamás intente abrir el cargador por su propia cuenta, y solamente hágalo reparar por personal técnico cualificado empleando exclusivamente piezas de repuesto originales.** Un cargador, cable y enchufe deteriorados comportan un mayor riesgo de electrocución.
- ▶ **No utilice el cargador sobre una base fácilmente inflamable (p.ej. papel, tela, etc.) ni en un entorno inflamable.** Puesto que el cargador se calienta durante el proceso de carga existe un peligro de incendio.
- ▶ **Si el acumulador se daña o usa de forma inapropiada puede que éste emane vapores. Ventile con aire fresco el recinto y acuda a un médico si nota alguna molestia.** Los vapores pueden llegar a irritar las vías respiratorias.
- ▶ **No obture las rendijas de ventilación del cargador.** En caso contrario, el cargador se puede sobrecalentar y dejar de funcionar correctamente.
- ▶ **El enchufe macho de conexión, debe ser conectado solamente a un enchufe hembra de las mismas características técnicas del enchufe macho en materia.**

### Componentes principales

La numeración de los componentes está referida a la imagen del cargador en la página ilustrada.

- 1 Acumulador\*
- 2 Alojamiento para carga del acumulador
- 3 Indicador rojo de carga del acumulador
- 4 Indicador verde de carga del acumulador

\*Los accesorios descritos e ilustrados no corresponden al material que se adjunta de serie. La gama completa de accesorios opcionales se detalla en nuestro programa de accesorios.

### Datos técnicos

Cargador		AL 1130 CV	
Nº de artículo		2 607 225 1..	
Tensión de carga del acumulador	V <sub>DC</sub>	10,8 – 12	
Corriente de carga	A	3,0	
Margen admisible de la temperatura de carga	°C	0 – 45	
Tiempo de carga con una capacidad del acumulador de, aprox.		(80%)	100%
– 1,3 – 1,5 Ah	min	(25)	35
– 2,0 Ah	min	(35)	45
– 2,5 Ah	min	(40)	65
Nº de celdas		3	
Peso según EPTA-Procedure 01:2014	kg	0,46	
Clase de protección		□ / II	

### Operación

#### Puesta en marcha

- ▶ **¡Preste atención a la tensión de red!** La tensión de alimentación deberá coincidir con aquella indicada en la placa de características del cargador. Los cargadores para 230 V pueden funcionar también a 220 V.

#### Proceso de carga

Una vez conectado el cargador a la red, el proceso de carga comienza nada más insertar el acumulador **1** en el alojamiento para carga **2**.

Gracias al inteligente procedimiento de carga utilizado, el estado de carga del acumulador es detectado automáticamente, y es recargado con la corriente de carga óptima de acuerdo a su temperatura y tensión.

Con ello se protege al acumulador, el cual se mantiene siempre completamente cargado, al conservarlo en el cargador.

#### Significado de los indicadores

##### Parpadeo del indicador verde de carga del acumulador 4

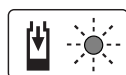

El proceso de carga rápida es señalado mediante el **parpadeo** del indicador de carga **4 verde**.

## 14 | Español

**Observación:** El proceso de carga rápida solamente puede llevarse a cabo si la temperatura del acumulador se encuentra dentro del campo admisible, ver apartado "Datos técnicos".

#### Luz permanente en indicador verde de carga del acumulador 4

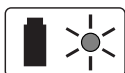

La **luz permanente verde** del indicador de carga **4** señala que el acumulador está plenamente cargado.

Seguidamente puede retirarse el acumulador e utilizarse inmediatamente.

Si no está montado ningún acumulador, la **luz permanente** del indicador de carga del acumulador **4**, señala que el enchufe está conectado a la red y que el cargador se encuentra en disposición de funcionamiento.

#### Luz permanente en indicador rojo de carga del acumulador 3

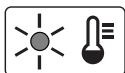

La **luz permanente roja** del indicador de carga **3** informa que la temperatura del acumulador se encuentra fuera del rango de la temperatura de carga admisible, ver apartado "Datos técnicos". En el momento de alcanzarse una temperatura situada dentro del margen admisible, el cargador cambia automáticamente a la carga rápida.

#### Parpadeo del indicador rojo de carga del acumulador 3

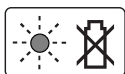

La **luz intermitente roja** del indicador de carga **3** señala que se ha presentado un fallo de otro tipo en el proceso de carga, ver apartado "Fallos – causas y soluciones".

### Fallos – causas y soluciones

Causa	Solución
<b>El indicador rojo de carga del acumulador 3 parpadea</b>	
<b>No es posible realizar el proceso de carga</b>	
Acumulador sin colocar, o mal colocado	Colocar correctamente el acumulador en el cargador
Contactos sucios del acumulador	Limpieza los contactos del acumulador; p. ej. metiéndolo y sacándolo repetidamente, o bien, sustituir el acumulador
Acumulador defectuoso	Sustituir el acumulador
<b>Los indicadores de carga del acumulador 4 ó 3 no se encienden</b>	
El enchufe de red del cargador no está correctamente conectado	Introducir completamente el enchufe en la toma de corriente
Toma de corriente, cable de red o cargador defectuoso	Verifique la tensión de red, y si fuese preciso, acuda a un servicio técnico autorizado para herramientas eléctricas Bosch para hacer revisar el cargador

### Instrucciones para la operación

En caso de efectuar recargas continuas o muy seguidas puede que llegue a calentarse el cargador. Ello no supone ningún inconveniente, ni tampoco es síntoma de un defecto técnico del cargador.

Si después de una recarga, el tiempo de funcionamiento del acumulador fuese muy reducido, ello es señal de que éste está agotado y deberá sustituirse.

### Mantenimiento y servicio

#### Mantenimiento y limpieza

La sustitución de un cable de conexión deteriorado deberá ser realizada por Bosch o por un servicio técnico autorizado para herramientas eléctricas Bosch con el fin de garantizar la seguridad del aparato.

#### Servicio técnico y atención al cliente

El servicio técnico le asesorará en las consultas que pueda Ud. tener sobre la reparación y mantenimiento de su producto, así como sobre piezas de recambio. Los dibujos de despiece e informaciones sobre las piezas de recambio los podrá obtener también en internet bajo:

**www.bosch-pt.com**

Nuestro equipo de asesores técnicos le orientará gustosamente en cuanto a la adquisición, aplicación y ajuste de los productos y accesorios.

Para cualquier consulta o pedido de piezas de repuesto es imprescindible indicar el nº de artículo de 10 dígitos que figura en la placa de características del producto.

#### España

Robert Bosch España S.L.U.  
Departamento de ventas Herramientas Eléctricas  
C/Hermanos García Noblejas, 19  
28037 Madrid

Para efectuar su pedido online de recambios o pedir la recogida para la reparación de su máquina, entre en la página [www.herramientasbosch.net](http://www.herramientasbosch.net).

Tel. Asesoramiento al cliente: 902 531 553

Fax: 902 531554

#### Argentina

Robert Bosch Argentina S.A.  
Av. Córdoba 5160

Buenos Aires C1414BAW

Tel.: (54) 11 4778-5200

[www.boschherramientas.com.ar](http://www.boschherramientas.com.ar)

#### Chile

Robert Bosch S.A.

Calle El Cacique

0258 Providencia – Santiago

Tel.: (56) 02 782 0200

[www.boschherramientas.cl](http://www.boschherramientas.cl)



**Ecuador**

Robert Bosch Sociedad Anónima Ecuabosch  
Av. Las Monjas nº 10 y Carlos J. Arosemena  
Guayaquil  
Tel.: (59) 34371-9100  
www.boschherramientas.com.ec

**México**

Robert Bosch S. de R.L. de C.V.  
Calle Robert Bosch No. 405 C.P. 50071  
Zona Industrial, Toluca - Estado de México  
Tel.: (52) 55 5284-3062  
www.boschherramientas.com.mx

**Perú**

Robert Bosch S.A.C.  
Av. Primavera 781 Piso 2, Urbanización Chacarilla  
San Borja Lima  
Tel.: (51) 1 706 1100  
www.bosch.com.pe

**Venezuela**

Robert Bosch S.A.  
Av. Sanatorio del Avila, Conjunto Ciudad Center,  
Urb. Boleíta Norte, Municipio Sucre Estado Miranda  
Código Postal 1070 - Caracas  
Tel.: (58) 212 207-4511  
www.boschherramientas.com.ve

**Eliminación**

Los cargadores, accesorios y embalajes deberán someterse a un proceso de recuperación que respete el medio ambiente.



¡No arroje los cargadores a la basura!

**Sólo para los países de la UE:**

Conforme a la Directiva Europea 2012/19/UE sobre aparatos eléctricos y electrónicos inservibles, tras su transposición en ley nacional, deberán acumularse por separado los cargadores para ser sometidos a un reciclaje ecológico.

Reservado el derecho de modificación.



El símbolo es solamente válido, si también se encuentra sobre la placa de características del producto/fabricado.

**Português****Descrição do produto e da potência**

Devem ser lidas todas as indicações de advertência e todas as instruções. O desrespeito das advertências e instruções apresentadas abaixo

pode causar choque elétrico, incêndio e/ou graves lesões.

**Guarde bem estas instruções.**

Só utilizar o carregador se puder avaliar exatamente todas as funções e se for capaz de executá-las sem limitações ou se tiver sido respetivamente instruído.

**Indicações de segurança**

- ▶ **Este carregador não pode ser utilizado por crianças e pessoas com capacidades físicas, sensoriais ou mentais reduzidas, ou com insuficiente experiência e conhecimentos. Este carregador pode ser utilizado por crianças a partir dos 8 anos, assim como pessoas com capacidades físicas, sensoriais ou mentais reduzidas, ou com insuficiente experiência e conhecimentos, desde que as mesmas sejam supervisionadas ou recebam instruções acerca da utilização segura do carregador e dos perigos provenientes do mesmo.** Caso contrário há perigo de operação errada e ferimentos.
- ▶ **Vigie as crianças durante a utilização, a limpeza e a manutenção.** Desta forma garante que nenhuma criança brinca com o carregador.
- ▶ **Carregue apenas acumuladores de lítio Bosch a partir de uma capacidade de 1,3 Ah (a partir de 3 células de acumulador). A tensão do acumulador tem de coincidir com a tensão de carga para acumulador**

## 16 | Português

**do carregador. Não carregue baterias não recarregáveis.** Caso contrário, existe perigo de incêndio e explosão.



**Manter o carregador afastado de chuva ou humidade.** A infiltração de água num carregador aumenta o risco de choque elétrico.

- ▶ **Carregar apenas acumuladores de lítio Bosch. A tensão do acumulador tem de coincidir com a tensão de carga para acumulador do carregador.** Caso contrário, existe perigo de incêndio e explosão.
- ▶ **Manter o carregador limpo.** Há risco de choque elétrico devido a sujidade.
- ▶ **Antes de cada utilização é necessário verificar o carregador, o cabo e a ficha. Não utilizar o carregador se forem verificados danos. Não abrir pessoalmente o carregador e só permita que seja reparado por pessoal qualificado e que só sejam utilizadas peças sobressalentes originais.** Carregadores, cabos e fichas danificados aumentam o risco de um choque elétrico.
- ▶ **Não operar o carregador sobre uma base facilmente inflamável (p. ex. papel, tecidos etc.) ou em ambiente combustível.** Há perigo de incêndio devido ao aquecimento do carregador durante o carregamento.
- ▶ **Em caso de danos e de utilização incorreta do acumulador, podem escapar vapores. Arejar bem o local de trabalho e consultar um médico se forem constatados quaisquer sintomas.** É possível que os vapores irrite as vias respiratórias.
- ▶ **Não cubra as ranhuras de ventilação do carregador.** Caso contrário, o carregador pode sobreaquecer e deixar de funcionar corretamente.

### Componentes ilustrados

A numeração dos componentes ilustrados refere-se à apresentação do carregador na página de esquemas.

- 1 Acumulador\*
- 2 Compartimento de carga
- 3 Indicação vermelha da carga do acumulador
- 4 Indicação da carga do acumulador verde

\*Acessórios apresentados ou descritos não pertencem ao volume de fornecimento padrão. Todos os acessórios encontram-se no nosso programa de acessórios.

### Dados técnicos

Carregador		AL 1130 CV
N.º do produto		2 607 225 1..
Tensão e carga do acumulador	V $\overline{=}$	10,8 – 12
Corrente de carga	A	3,0
Faixa de temperatura de carga admissível	°C	0 – 45
Tempo de carga com capacidade do acumulador, aprox.		(80%) 100%
– 1,3 – 1,5 Ah	min	(25) 35
– 2,0 Ah	min	(35) 45
– 2,5 Ah	min	(40) 65
Número de elementos do acumulador		3
Peso conforme EPTA-Procedure 01:2014	kg	0,46
Classe de proteção		□ / II

### Funcionamento

#### Colocação em funcionamento

- ▶ **Observar a tensão de rede!** A tensão da fonte de corrente deve coincidir com a chapa de identificação do carregador. Carregadores marcados para 230 V também podem ser operados com 220 V.

#### Processo de carga

O processo de carga começa assim que introduzir a ficha de rede do carregador na tomada e que colocar o acumulador **1** no compartimento de carga **2**.

Com o processo de carga inteligente, o estado de carga do acumulador é reconhecido automaticamente e o acumulador é carregado de acordo com a temperatura e com a tensão do acumulador, com a corrente de carga ideal.

Desta forma o acumulador é poupado e permanece completamente carregado, mesmo durante a arrecadação no carregador.

#### Significado dos elementos de indicação

##### Luz verde intermitente de indicação da carga do acumulador 4

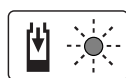

O processo de carga rápido é sinalizado pelo **piscar verde** da indicação de carga do acumulador **4**.

**Nota:** O processo de carga rápida só pode ser realizado se a temperatura do acumulador estiver dentro da faixa de temperatura de carga admissível, veja trecho "Dados técnicos".

##### Luz permanente verde de indicação da carga do acumulador 4

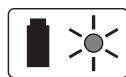

A **iluminação permanente verde** da indicação de carga do acumulador **4** indica, que o acumulador está completamente carregado.



Em seguida o acumulador pode ser colocado imediatamente em funcionamento.

Quando o acumulador não está introduzido, a **Luz permanente** da indicação de carga do acumulador **4** sinaliza que a ficha de rede está introduzida na tomada e que o carregador está pronto para funcionar.

#### Luz permanente vermelha de indicação da carga do acumulador 3

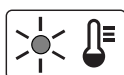

A **luz permanente vermelha** da indicação de carga do acumulador **3** sinaliza, que a temperatura do acumulador está além da faixa de temperatura de carga admissível, veja capítulo “Dados técnicos”. Assim que a faixa de temperatura admissível for alcançada, o carregador comutar-se-á automaticamente para o carregamento rápido.

#### Luz intermitente vermelha de indicação da carga do acumulador 3

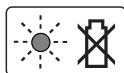

A **luz intermitente vermelha** da indicação de carga do acumulador **3** sinaliza uma outra avaria do processo de carga, veja capítulo “Avaria – Causas e ações corretivas”.

### Avaria – Causas e ações corretivas

Causa	Solução
<b>Indicação vermelha da carga do acumulador 3 pisca</b>	
<b>Nenhum processo de carga possível</b>	
O acumulador não foi (corretamente) colocado	Colocar o acumulador corretamente no carregador
Contactos do acumulador sujos	Limpar os contactos do acumulador, p. ex. colocando e retirando repetidamente o acumulador, se necessário substituir o acumulador
Acumulador com defeito	Substituir o acumulador
<b>As indicações de carga do acumulador 4 ou 3 não se iluminam</b>	
A ficha de rede do carregador não está (corretamente) introduzida	Introduzir a ficha de rede (totalmente) na tomada
Tomada, cabo de rede ou carregador com defeito	Controlar a tensão de rede, se necessário, permitir que o carregador seja controlado por uma oficina de serviço autorizada para ferramentas elétricas Bosch

#### Indicações de trabalho

No caso de contínuos e repetidos ciclos de carga, sem interrupção, é possível que o carregador se esquente. Isto no entanto não tem importância e não apresenta qualquer defeito técnico do carregador.

Um período de funcionamento reduzido após o carregamento, indica que o acumulador está gasto e que deve ser substituído.

## Manutenção e serviço

### Manutenção e limpeza

Se for necessário substituir o cabo de conexão, isto deverá ser realizado pela Bosch ou por uma oficina de serviço pós-venda autorizada para todas as ferramentas elétricas Bosch para evitar riscos de segurança.

### Serviço pós-venda e consultoria de aplicação

O serviço pós-venda responde às suas perguntas a respeito de serviços de reparação e de manutenção do seu produto, assim como das peças sobressalentes. Desenhos explodidos e informações sobre peças sobressalentes encontram-se em:

**www.bosch-pt.com**

A nossa equipa de consultoria de aplicação Bosch esclarece com prazer todas as suas dúvidas a respeito da compra, aplicação e ajuste dos produtos e acessórios.

Indique para todas as questões e encomendas de peças sobressalentes a referência de 10 dígitos de acordo com a placa de características do produto.

#### Portugal

Robert Bosch LDA  
Avenida Infante D. Henrique  
Lotes 2E – 3E  
1800 Lisboa

Para efetuar o seu pedido online de peças entre na página [www.ferramentasbosch.com](http://www.ferramentasbosch.com).

Tel.: 21 8500000  
Fax: 21 8511096

#### Brasil

Robert Bosch Ltda. – Divisão de Ferramentas Elétricas  
Caixa postal 1195 – CEP: 13065-900  
Campinas – SP  
Tel.: 0800 7045 446  
[www.bosch.com.br/contato](http://www.bosch.com.br/contato)

### Eliminação

Carregadores, acessórios e embalagens devem ser dispostos para reciclagem da matéria-prima de forma ecológica.

 Não deitar carregadores no lixo doméstico!

#### Apenas países da União Europeia:

De acordo com a diretiva europeia 2012/19/UE para aparelhos elétricos e eletrônicos velhos, e com as respetivas realizações nas leis nacionais, os carregadores que não servem mais para a utilização, devem ser enviados separadamente a uma reciclagem ecológica.

#### Sob reserva de alterações.

## Italiano

### Descrizione del prodotto e caratteristiche



**Leggere tutte le avvertenze di pericolo e le istruzioni operative.** In caso di mancato rispetto delle avvertenze di pericolo e delle istruzioni operative

si potrà creare il pericolo di scosse elettriche, incendi e/o incidenti gravi.

#### Custodire accuratamente le presenti istruzioni.

Utilizzare la stazione di ricarica esclusivamente se sono state completamente valutate tutte le funzioni e possono essere effettuate senza limitazioni oppure sono state mantenute le relative istruzioni.

### Norme di sicurezza

- ▶ **Il presente caricabatteria non è previsto per l'utilizzo da parte di bambini, persone con limitate capacità fisiche, sensoriali o mentali o persone con scarsa conoscenza ed esperienza. Il presente caricabatteria può essere utilizzato da bambini a partire dagli 8 anni di età, da persone con limitate capacità fisiche, sensoriali o mentali e da persone con scarsa conoscenza ed esperienza, purché siano sorvegliati da una persona responsabile della loro sicurezza o siano stati istruiti in merito all'impiego sicuro del caricabatteria e ai relativi pericoli.** In caso contrario sussiste il rischio di utilizzo errato e di lesioni.
- ▶ **Sorvegliare i bambini durante l'utilizzo e le operazioni di pulizia e manutenzione.** In questo modo si può evitare che i bambini giochino con il caricabatteria.

- ▶ **Ricaricare esclusivamente batterie al litio Bosch a partire da 1,3 Ah di capacità (celle a partire da 3). La tensione della batteria dovrà corrispondere alla tensione di carica del caricabatteria. Non effettuare la ricarica su batterie non ricaricabili.** In caso contrario, sussiste pericolo di incendio ed esplosione.



**Custodire il caricabatteria al riparo dalla pioggia o dall'umidità.** L'eventuale infiltrazione di acqua in un caricabatteria va ad aumentare il rischio d'insorgenza di scosse elettriche.

- ▶ **Ricaricare esclusivamente batterie al litio Bosch. La tensione della batteria deve essere adatta alla tensione di ricarica batteria del caricabatteria.** Sussiste pericolo di incendio ed esplosione.
- ▶ **Avere cura di mantenere il caricabatteria sempre pulito.** Attraverso accumuli di sporcizia si crea il pericolo di una scossa elettrica.
- ▶ **Prima di ogni impiego controllare il caricabatteria, il cavo e la spina. Non utilizzare il caricabatteria in caso doveste riscontrare dei danni. Non aprire mai personalmente il caricabatteria e farlo riparare soltanto da personale qualificato e soltanto con pezzi di ricambio originali.** In caso di caricabatterie per batterie, cavi e spine danneggiate si aumenta il pericolo di una scossa elettrica.
- ▶ **Non utilizzare il caricabatteria su basi facilmente infiammabili (p. es. carta, tessuti ecc.) oppure in ambienti infiammabili.** Per via del riscaldamento del caricabatteria che si ha durante la fase di ricarica si viene a creare il pericolo di incendio.
- ▶ **In caso di difetto e di uso improprio della batteria ricaricabile vi è il pericolo di una fuoriuscita di vapori. Far entrare aria fresca e farsi visitare da un medico in caso di disturbi.** I vapori possono irritare le vie respiratorie.
- ▶ **Non coprire le feritoie di aerazione del caricabatteria.** In caso contrario, il caricabatteria potrebbe surriscaldarsi, con conseguenti problemi di funzionamento.

#### Componenti illustrati

La numerazione dei componenti illustrati si riferisce all'illustrazione della stazione di ricarica sulla pagina con la rappresentazione grafica.

- 1 Batteria ricaricabile\*
- 2 Sede di ricarica
- 3 Indicatore di carica della batteria rosso
- 4 Led indicatore di carica della batteria verde

\*L'accessorio illustrato oppure descritto non è compreso nel volume di fornitura standard. L'accessorio completo è contenuto nel nostro programma accessori.

**Dati tecnici**

Stazione di ricarica		AL 1130 CV	
Codice prodotto		2 607 225 1..	
Tensione di ricarica della batteria	V <sup>~</sup>	10,8 – 12	
Corrente di carica	A	3,0	
Campo ammesso di temperatura di ricarica	°C	0 – 45	
Tempo di ricarica con autonomia batteria ricaricabile, ca.		(80%)	100%
– 1,3 – 1,5 Ah	min	(25)	35
– 2,0 Ah	min	(35)	45
– 2,5 Ah	min	(40)	65
Numero degli elementi della batteria ricaricabile		3	
Peso in funzione della EPTA-Procedure 01:2014	kg	0,46	
Classe di sicurezza		□ / II	

**Uso****Messa in funzione**

- **Osservare la tensione di rete!** La tensione della rete deve corrispondere a quella indicata sulla stazione di ricarica. Stazioni di ricarica previste per l'uso con 230 V possono essere azionate anche a 220 V.

**Operazione di ricarica**

L'operazione di ricarica inizia non appena la spina di rete della stazione di ricarica viene inserita nella presa per la corrente e la batteria **1** ricaricabile viene inserita nella sede di ricarica **2**. Grazie all'intelligente procedimento di ricarica, lo stato di ricarica della batteria viene riconosciuto automaticamente e l'operazione di ricarica avviene con la rispettiva ottimale corrente di carica in base alla temperatura della batteria e della tensione.

Questa procedura consente di non sottoporre a sforzi eccessivi la batteria che in caso di deposito nella stazione di ricarica resta sempre completamente carica.

**Significato degli elementi di visualizzazione****Luce intermittente indicatore di carica della batteria verde 4**

L'operazione veloce di ricarica viene segnalata tramite **lampeggio** dell'indicatore di carica della batteria **verde 4**.

**Nota bene:** L'operazione veloce di ricarica è possibile esclusivamente se la temperatura della batteria ricaricabile si trova nel campo di temperatura di carica ammissibile, vedi paragrafo «Dati tecnici».

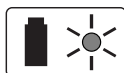
**Luce continua indicatore di carica della batteria verde 4**

La **luce continua** dell'indicatore di carica della batteria **verde 4** segnala che la batteria è stata ricaricata completamente.

Una volta terminata l'operazione, la batteria può essere estratta ed è pronta per l'uso immediato.

Quando la batteria ricaricabile non è inserita, la **luce continua** del led indicatore di carica della batteria **4** sta ad indicare che la spina di collegamento alla rete è inserita nella presa di alimentazione e che la stazione di ricarica è pronta per l'esercizio.

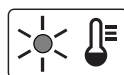
**Luce continua indicatore di carica della batteria rosso 3**

La **luce continua** dell'indicatore di carica della batteria **rosso 3** segnala che la temperatura della batteria è al di fuori dal campo di temperatura di carica ammesso, vedi paragrafo «Dati tecnici». Non appena viene raggiunto il campo di temperatura ammesso, la stazione di ricarica passa automaticamente alla ricarica veloce.

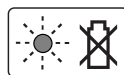
**Luce intermittente indicatore di carica della batteria rosso 3**

La **luce intermittente** dell'indicatore di carica della batteria **rosso 3** segnala un altro guasto dell'operazione di ricarica, vedi paragrafo «Anomalie – cause e rimedi».

**Anomalie – cause e rimedi**

Causa	Rimedi
<b>Indicatore di carica della batteria rosso 3 lampeggia</b>	
<b>Operazione di ricarica impossibile</b>	
La batteria ricaricabile non è inserita (correttamente)	Inserire la batteria ricaricabile correttamente sulla stazione di ricarica
I contatti delle batterie ricaricabili sono sporchi	Pulire i contatti delle batterie ricaricabili; p. es. inserendo ed estraendo più volte le batterie o la batteria ricaricabile
Batteria ricaricabile difettosa	Sostituire la batteria
<b>Indicatori di carica della batteria 4 e 3 non sono illuminati</b>	
La spina di collegamento alla rete della stazione di ricarica non è inserita (correttamente)	Inserire la spina di rete (completamente) nella presa per la corrente
Difetto della presa per la corrente, del cavo di rete oppure della stazione di ricarica	Controllare la tensione di rete ed, eventualmente, far controllare la stazione di ricarica presso un centro per il Servizio Clienti elettrotensili Bosch autorizzato

**Indicazioni operative**

In caso di cicli di ricarica continui oppure in caso di operazioni di ricarica successivi senza interruzioni, la stazione di ricarica si può riscaldare. Questo fatto non è comunque preoccupante e non è indice di un difetto tecnico della stazione di ricarica.

Una sensibile riduzione della durata del funzionamento dopo l'operazione di ricarica sta ad indicare che la batteria ricaricabile dovrà essere sostituita.

20 | Nederlands

## Manutenzione ed assistenza

### Manutenzione e pulizia

Qualora si rendesse necessaria una sostituzione del cavo di collegamento, la stessa deve essere effettuata dalla Bosch oppure da un centro di assistenza clienti autorizzato per elettroutensili Bosch per evitare pericoli per la sicurezza.

### Assistenza clienti e consulenza impieghi

Il servizio di assistenza risponde alle Vostre domande relative alla riparazione ed alla manutenzione del Vostro prodotto nonché concernenti le parti di ricambio. Disegni in vista esplosa ed informazioni relative alle parti di ricambio sono consultabili anche sul sito:

**www.bosch-pt.com**

Il team Bosch che si occupa della consulenza impieghi vi aiuterà in caso di domande relative ai nostri prodotti ed ai loro accessori.

In caso di richieste o di ordinazione di pezzi di ricambio, comunicare sempre il codice prodotto a 10 cifre riportato sulla targhetta di fabbricazione del prodotto.

### Italia

Officina Elettroutensili  
Robert Bosch S.p.A.  
Corso Europa 2/A  
20020 LAINATE (MI)  
Tel.: (02) 3696 2663  
Fax: (02) 3696 2662  
Fax: (02) 3696 8677  
E-Mail: officina.elettroutensili@it.bosch.com

### Svizzera

Sul sito [www.bosch-pt.com/ch/it](http://www.bosch-pt.com/ch/it) è possibile ordinare direttamente on-line i ricambi.  
Tel.: (044) 8471513  
Fax: (044) 8471553  
E-Mail: Aftersales.Service@de.bosch.com

### Smaltimento

Avviare ad un riciclaggio rispettoso dell'ambiente la stazione di ricarica, gli accessori dismessi e gli imballaggi.



Non gettare tra i rifiuti domestici le stazioni di ricarica dismesse!

### Solo per i Paesi della CE:

Conformemente alla norma della direttiva 2012/19/UE sui rifiuti di apparecchiature elettriche ed elettroniche (RAEE) ed all'attuazione del recepimento nel diritto nazionale, le stazioni di ricarica diventate inservibili devono essere raccolte separatamente ed essere inviate ad una riutilizzazione ecologica.

**Con ogni riserva di modifiche tecniche.**

## Nederlands

### Product- en vermogensbeschrijving



**Lees alle veiligheidsaankuwingen en alle voorschriften.** Als de waarskuwingen en voorschriften niet worden opgevolgd, kan dit een

elektrische schok, brand of ernstig letsel tot gevolg hebben.

### Bewaar deze voorschriften goed.

Gebruik het oplaadapparaat alleen wanneer u alle functies volledig kunt inschatten en zonder beperkingen kunt gebruiken of daarvoor bestemde instructies heeft ontvangen.

### Veiligheidsvoorschriften

► **Dit oplaadapparaat is niet bestemd voor het gebruik door kinderen en personen met beperkte fysieke, sensorische of geestelijke capaciteiten of gebrekkige ervaring en kennis. Dit laadapparaat kan door kinderen vanaf 8 jaar alsook door personen met beperkte fysieke, sensorische of geestelijke capaciteiten of ontbrekende ervaring en kennis gebruikt worden als deze onder toezicht staan van een voor hun veiligheid verantwoordelijke persoon of over het veilige gebruik van het laadapparaat geïnformeerd werden en de hiermee gepaard gaande gevaren verstaan.** Anders bestaat er gevaar voor foute bediening en verwondingen.

► **Houd kinderen in het oog bij gebruik, reiniging en onderhoud.** Hierdoor wordt gegarandeerd dat kinderen niet met het oplaadapparaat spelen.

- **Laad alleen Bosch Li-Ion-accu's vanaf een capaciteit van 1,3 Ah (vanaf 3 accucellen). De accuspanning moet bij de acculaadspanning van het oplaadapparaat passen. Laad geen batterijen die niet oplaadbaar zijn.** Anders bestaat er brand- en explosiegevaar.



**Houd het oplaadapparaat uit de buurt van regen en vocht.** Het binnendringen van water in het oplaadapparaat vergroot het risico van een elektrische schok.

- **Laad alleen Bosch Li-Ion-accu's. De accuspanning moet bij de acculaadspanning van het oplaadapparaat passen.** Anders bestaat er brand- en explosiegevaar.
- **Houd het oplaadapparaat schoon.** Door vervuiling bestaat gevaar voor een elektrische schok.
- **Controleer voor elk gebruik oplaadapparaat, kabel en stekker. Gebruik het oplaadapparaat niet als u een beschadiging hebt vastgesteld. Open het oplaadapparaat niet zelf en laat het alleen door gekwalificeerd personeel en alleen met originele vervangingsonderdelen repareren.** Beschadigde oplaadapparaten, kabels en stekkers vergroten het risico van een elektrische schok.
- **Gebruik het oplaadapparaat niet op een gemakkelijk brandbare ondergrond (zoals papier of textiel) of in een brandbare omgeving.** Vanwege de bij het opladen optredende verwarming van het oplaadapparaat bestaat brandgevaar.
- **Bij beschadiging en onjuist gebruik van de accu kunnen er dampen vrijkomen. Zorg voor frisse lucht en raadpleeg bij klachten een arts.** De dampen kunnen de luchtwegen irriteren.
- **Dek de ventilatiesleuven van het oplaadapparaat niet af.** Het oplaadapparaat kan anders oververhit raken en niet meer correct functioneren.

#### Afgebeelde componenten

De componenten zijn genummerd zoals op de afbeelding van het oplaadapparaat op de pagina met afbeeldingen.

- 1 Accu\*
- 2 Oplaadschacht
- 3 Rode accuoplaadindicatie
- 4 Groene accuoplaadindicatie

\* Niet elk afgebeeld en beschreven toebehoren wordt standaard meegeleverd. Het volledige toebehoren vindt u in ons toebehorenprogramma.

#### Technische gegevens

Oplaadapparaat	AL 1130 CV	
Productnummer		2 607 225 1..
Oplaadspanning accu	V $\overline{=}$	10,8 – 12
Laadstroom	A	3,0
Toegestaan oplaadtemperatuurbereik	°C	0 – 45
Opladtijd bij accucapaciteit, ca.		(80%) 100%
– 1,3 – 1,5 Ah	min	(25) 35
– 2,0 Ah	min	(35) 45
– 2,5 Ah	min	(40) 65
Aantal accucellen		3
Gewicht volgens EPTA-Procedure 01:2014	kg	0,46
Isolatieklasse		□ / II

#### Gebruik

##### Ingebruikneming

- **Let op de netspanning!** De spanning van de stroombron moet overeenkomen met de gegevens op het typeplaatje van het oplaadapparaat. Met 230 V aangeduide oplaadapparaten kunnen ook met 220 V worden gebruikt.

##### Opladen

Het opladen begint zodra de netstekker van het oplaadapparaat in het stopcontact en de accu 1 in de oplaadschacht 2 wordt gestoken.

Door de intelligente oplaadmethode wordt de oplaadtoestand van de accu automatisch herkend en wordt de accu afhankelijk van de accu temperatuur en -spanning met de optimale laadstroom opgeladen.

Daardoor wordt de accu ontzien en blijft deze, indien in het oplaadapparaat bewaard, altijd volledig opgeladen.

##### Betekenis van de indicatie-elementen

##### Knipperende groene accuoplaadindicatie 4

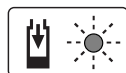

Snel opladen wordt aangegeven door het knipperen van de groene accuoplaadindicatie 4.

**Opmerking:** Snel opladen is alleen mogelijk als de temperatuur van de accu zich binnen het toegestane oplaadtemperatuurbereik bevindt, zie het gedeelte „Technische gegevens”.

##### Permanent verlichte groene accuoplaadindicatie 4



Continu branden van de groene accuoplaadindicatie 4 geeft aan dat de accu volledig opgeladen is.

De accu kan vervolgens worden verwijderd en onmiddellijk worden gebruikt.

Als de accu niet in het oplaadapparaat is gestoken, geeft de permanent verlichte accuoplaadindicatie 4 aan dat de netstekker in het stopcontact is gestoken en het oplaadapparaat gereed is voor gebruik.

## 22 | Dansk

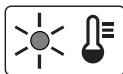
**Permanent verlichte rode accuoplaadindicatie 3**

**Continu branden** van de **rode** accuoplaadindicatie **3** geeft aan dat de temperatuur van de accu buiten het toegestane temperatuurbereik ligt. Zie het gedeelte „Technische gegevens”. Zodra het toegestane temperatuurbereik bereikt is, schakelt het oplaadapparaat automatisch over op snelladen.

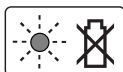
**Knipperende rode accuoplaadindicatie 3**

Het **knipperen** van de **rode** accuoplaadindicatie **3** geeft een andere storing tijdens het opladen aan. Zie het gedeelte „Oorzaken en oplossingen van fouten”.

**Oorzaken en oplossingen van fouten**

Oorzaak	Oplossing
<b>Rode accuoplaadindicatie 3 knippert</b> <b>Geen opladen mogelijk</b>	
Accu niet (goed) aangebracht	Plaats de accu correct op het oplaadapparaat
Accucontacten vuil	Reinig de accucontacten, bijvoorbeeld door de accu enkele keren te plaatsen en te verwijderen, of vervang de accu indien nodig
Accu defect	Vervang de accu
<b>Accuoplaadindicaties 4 resp. 3 branden niet</b>	
Netsnoer van het oplaadapparaat is niet (of niet goed) vastgestoken	Steek de stekker (volledig) in het stopcontact
Stopcontact, netsnoer of oplaadapparaat defect	Netspanning controleren, oplaadapparaat indien nodig door een erkende klantenservice voor Bosch elektrische gereedschappen laten controleren

**Tips voor de werkzaamheden**

Bij langdurig opladen of meermaals opladen zonder onderbreking kan het oplaadapparaat warm worden. Dit is echter zonder bezwaar en wijst niet op een technisch defect van het oplaadapparaat.

Een duidelijk kortere gebruiksduur na het opladen duidt erop dat de accu versleten is en moet worden vervangen.

**Onderhoud en service****Onderhoud en reiniging**

Als de aansluitkabel moet worden vervangen, moeten deze werkzaamheden door Bosch of een erkende klantenservice voor Bosch elektrische gereedschappen worden uitgevoerd om veiligheidsrisico's te voorkomen.

**Klantenservice en gebruiksdvies**

Onze klantenservice beantwoordt uw vragen over reparatie en onderhoud van uw product en over vervangingsonderdelen. Explosietekeningen en informatie over vervangingsonderdelen vindt u ook op:

**www.bosch-pt.com**

Het Bosch-team voor gebruiksdvies helpt u graag bij vragen over onze producten en toebehoren.

Vermeld bij vragen en bestellingen van vervangingsonderdelen altijd het uit tien cijfers bestaande productnummer volgens het typeplaatje van het product.

**Nederland**

Tel.: (076) 579 54 54

Fax: (076) 579 54 94

E-mail: gereedschappen@nl.bosch.com

**België**

Tel.: (02) 588 0589

Fax: (02) 588 0595

E-mail: outillage.gereedschap@be.bosch.com

**Afvalverwijdering**

Oplaadapparaten, toebehoren en verpakkingen moeten op een voor het milieu verantwoorde wijze worden hergebruikt.



Gooi oplaadapparaten niet bij het huisvuil!

**Alleen voor landen van de EU:**

Volgens de Europese richtlijn 2012/19/EU over elektrische en elektronische oude apparaten en de omzetting van de richtlijn in nationaal recht moeten niet meer bruikbare oplaadapparaten apart worden ingezameld en op een voor het milieu verantwoorde wijze worden hergebruikt.

**Wijzigingen voorbehouden.****Dansk****Beskrivelse af produkt og ydelse**

**Læs alle sikkerhedsinstrukser og anvisninger.** I tilfælde af manglende overholdelse af sikkerhedsinstrukserne og anvisningerne er der risiko for

elektrisk stød, brand og/eller alvorlige kvæstelser.

**Disse instrukser bør opbevares til senere brug.**

Brug kun ladeaggregatet, hvis du er i stand til at vurdere alle funktioner 100 % og gennemføre dem uden indskrænkninger eller har modtaget tilsvarende instruktioner.



## Sikkerhedsinstrukser

- ▶ **Denne lader er ikke beregnet til at blive betjent af børn eller personer med begrænsede fysiske, sensoriske eller mentale tilstand eller manglende erfaring og kendskab. Denne lader må kun bruges af børn fra 8 år samt af personer med begrænsede fysiske, sensoriske eller mentale tilstand eller manglende erfaring og kendskab, hvis det sker under opsyn, eller de modtager anvisninger på sikker omgang med laderen og således forstår de farer, der er forbundet hermed.** I modsats fald er der risiko for fejlbetjening og personskader.
- ▶ **Hold børn under opsyn ved brug, rengøring og vedligeholdelse.** Der ved sikres det, at børn ikke bruger laderen som legetøj.
- ▶ **Oplad kun Bosch lithium-ion-akkuer med en kapacitet fra 1,3 Ah (fra 3 akkuceller). Akku-spændingen skal passe til laderens akku-ladepænding. Oplad ikke genopladelige batterier.** I modsat fald er der risiko for brand og eksplosion.



**Ladeaggregatet må ikke udsættes for regn eller fugtighed.** Indtrængning af vand i ladeaggregatet øger risikoen for elektrisk stød.

- ▶ **Oplad kun lithium-ion-akkuer fra Bosch. Akku-spændingen skal passe til laderens akku-ladepænding.** I modsat fald er der risiko for brand og eksplosion.
- ▶ **Renhold ladeaggregatet.** Snavs øger faren for elektrisk stød.
- ▶ **Kontrollér ladeaggregat, kabel og stik før brug. Anvend ikke ladeaggregatet, hvis det er beskadiget. Forsøg ikke at åbne ladeaggregatet og sørg for at det reparerer af kvalificerede fagfolk, og at der kun benyttes originale reservedele.** Beskadigede ladeaggregater, kabler og stik øger risikoen for elektrisk stød.
- ▶ **Anvend ikke ladeaggregatet på let brændbar undergrund (f.eks. papir, tekstiler osv.) eller i brændbare omgivelser.** Pas på! Ladeaggregatet bliver varmt under opladningen. Brandfare!

- ▶ **Beskadiges akkuen eller bruges den forkert, kan der sive dampe ud. Tilfør frisk luft og søg læge, hvis du føler dig utilpas.** Dampene kan irritere luftvejene.
- ▶ **Undlad at tildække laderens udluftningsåbninger.** Ellers kan laderen blive overophedet og ikke længere fungere korrekt.

## Illustrerede komponenter

Nummereringen af de illustrerede komponenter refererer til illustrationen af ladeaggregatet på illustrationssiden.

- 1 Akku\*
- 2 Ladeskakt
- 3 Rød akku-kontrollampe
- 4 Grøn akku-kontrollampe

\*Tilbehør, som er illustreret og beskrevet i brugsanvisningen, er ikke indeholdt i leveringen. Det fuldstændige tilbehør findes i vores tilbehørsprogram.

## Tekniske data

Ladeaggregat		AL 1130 CV
Typenummer		2 607 225 1..
Akku-opladningsspænding	V <sub>DC</sub>	10,8 – 12
Ladestrøm	A	3,0
Tilladt temperaturområde for opladning	°C	0 – 45
Ladetid ved akku-kapacitet, ca.	(80%)	100%
– 1,3 – 1,5 Ah	min (25)	35
– 2,0 Ah	min (35)	45
– 2,5 Ah	min (40)	65
Antal akkuceller		3
Vægt svarer til EPTA-Procedure 01:2014	kg	0,46
Beskyttelsesklasse		□ / II

## Brug

### Ibrugtagning

- ▶ **Kontrollér netspændingen!** Strømkildens spænding skal stemme overens med angivelserne på ladeaggregatets typeskilt. Ladeaggregater til 230 V kan også tilsluttes 220 V.

### Opladning

Opladningen starter, så snart netstikket til ladeaggregatet stættes i stikdåsen og akkuen 1 placeres i ladeskakten 2.

Den intelligente ladeproces gør, at akkumulatorens ladetilstand automatisk erkendes og lades med den mest velegnede ladestrøm, afhængigt af akkumulatorens temperatur og spænding.

Derved skånes akkumulatoren og er altid opladet 100 %, når den opbevares i ladeaggregatet.

## 24 | Dansk

**Betydning af de forskellige displayelementer****Blinklys grøn akku-kontrollampe 4**

Lynopladningen signaliseres ved at den **grønne** akku-kontrollampe **4 blinker**.

**Bemærk:** Hurtigopladningen er kun mulig, hvis akkumulatorens temperatur er i det tilladte ladetemperaturområde, se afsnit „Tekniske data“.

**Konstant grøn akku-kontrollampe 4**

Når den **grønne** akku-kontrollampe **4 lyser konstant**, er akkuen helt opladet.

Herefter kan akkumulatoren tages ud til øjeblikkelig brug.

Er akkuen ikke sat i, betyder et **konstant lys** i akku-kontrollampen **4**, at netstikket er sat i stikdåsen og ladeaggregatet er klart.

**Konstant lys rød akku-kontrollampe 3**

Når den **røde** akku-kontrollampe **3 lyser konstant**, er akkuens temperatur uden for det tilladte ladetemperaturområde, se afsnit „Tekniske data“. Så snart det tilladte

temperaturområde er nået, kobler ladeaggregatet automatisk om til hurtigopladning.

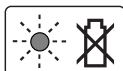
**Blinklys rød akku-kontrollampe 3**

Når den **røde** akku-kontrollampe **3 blinker**, er der en fejl i ladeprocessen, se afsnit „Fejl – Årsager og afhjælpning“.

**Fejl – Årsager og afhjælpning**

Årsag	Afhjælpning
<b>Rød akku-kontrollampe 3 blinker</b>	
<b>Opladning er ikke mulig</b>	
Akkue er ikke sat (rigtigt) i	Sæt akku korrekt på ladeaggregat
Akkukontakter er snavset	Rengør akkukontakter; f.eks. ved at sætte akkuen i og tage den ud flere gange eller erstatte den
Akkue defekt	Skift akkuen
<b>Akkue-kontrollamper 4 hhv. 3 lyser ikke</b>	
Ladeaggregatets netstik er ikke sat (rigtigt) i	Sæt netstikket (helt) ind i stikdåsen
Stikdåse, netkabel eller ladeaggregat er defekt	Kontrollér netspændingen, lad evt. ladeaggregatet blive kontrolleret af en autoriseret servicecenter for Bosch-el-værktøj

**Arbejdsvejledning**

Opladningsaggregatet kan blive varmt, hvis det oplades hele tiden eller en opladningscyklus følger den næste uden afbrydelser. Dette er dog uden betydning og er ikke tegn på en teknisk defekt af ladeaggregatet.

Når driftstiden pr. opladning forkortes væsentligt, er det tegn på, at akkerne er slidt op og skal udskiftes.

**Vedligeholdelse og service****Vedligeholdelse og rengøring**

Hvis det er nødvendigt at erstatte tilslutningsledningen, skal dette arbejde udføres af Bosch eller på et autoriseret serviceværksted for Bosch el-værktøj for at undgå farer.

**Kundeservice og brugerrådgivning**

Kundeservice besvarer dine spørgsmål vedr. reparation og vedligeholdelse af dit produkt samt reservedele. Eksplosions-tegninger og informationer om reservedele findes også under:

**www.bosch-pt.com**

Bosch brugerrådgivningsteamet vil gerne hjælpe dig med at besvare spørgsmål vedr. vores produkter og deres tilbehør.

Produktets 10-cifrede typenummer (se typeskilt) skal altid angives ved forespørgsler og bestilling af reservedele.

**Dansk**

Bosch Service Center

Telegrafvej 3

2750 Ballerup

På [www.bosch-pt.dk](http://www.bosch-pt.dk) kan der online bestilles reservedele eller oprettes en reparations ordre.

Tlf. Service Center: 44898855

Fax: 44898755

E-Mail: [vaerktoej@dk.bosch.com](mailto:vaerktoej@dk.bosch.com)

**Bortskaffelse**

Ladeaggregater, tilbehør og emballage skal genbruges på en miljøvenlig måde.



Smid ikke ladeaggregater ud sammen med det almindelige husholdningsaffald!

**Gælder kun i EU-lande:**

Iht. det europæiske direktiv 2012/19/EU om affald af elektrisk og elektronisk udstyr skal kasserede ladeaggregater indsamles separat og genbruges iht. gældende miljøforskrifter.

**Ret til ændringer forbeholdes.**



## Svenska

### Produkt- och kapacitetsbeskrivning



Läs noga igenom alla säkerhetsanvisningar och instruktioner. Fel som uppstår till följd av att säkerhetsanvisningarna och instruktionerna

inte följts kan orsaka elstöt, brand och/eller allvarliga personskador.

**Ta väl vara på säkerhetsanvisningarna.**

Använd laddaren endast om du är förtrogen med dess funktioner och utan inskränkning behärskar hanteringen eller om du fått de anvisningar för manövrering som krävs.

### Säkerhetsanvisningar

► **Denna laddare är inte avsedd för användning av barn eller personer med begränsad fysisk, sensorisk eller mental förmåga eller med bristande kunskap och erfarenhet.**

**Denna laddare får användas av barn från 8 år och personer med begränsad fysisk, sensorisk eller mental förmåga eller med bristande kunskap och erfarenhet om de övervakas av en person som ansvarar för deras säkerhet, eller som instruerar dem i säker hantering av laddaren och gör att de förstår riskerna.** I annat fall föreligger fara för felanvändning och skador.

► **Håll barn under uppsikt vid användning, rengöring och underhåll.** På så sätt säkerställs att barn inte leker med laddaren.

► **Ladda bara uppladdningsbara Bosch li-jon-batterier från en kapacitet på 1,3 Ah (från 3 battericeller). Batterispänningen måste passa till laddarens spänning. Ladda inga engångsbatterier.**

Annars föreligger brand- och explosionsrisk.



**Skydda laddaren mot regn och väta.** Tränger vatten in i laddaren ökar risken för elektrisk stöt.

- **Ladda endast lithiumjonbatterier från Bosch. Batterispänningen måste passa till laddarens spänning.** Annars föreligger brand- och explosionsrisk.
- **Håll laddaren ren.** Förorening kan leda till elektrisk stöt.
- **Kontrollera laddare, kabel och stickkontakt före varje användning. En skadad laddare får inte användas. Du får själv aldrig öppna laddaren, låt den repareras av kvalificerad fackman och endast med originalreservdelar.** Skadade laddare, ledningar eller stickkontakter ökar risken för elektrisk stöt.
- **Använd inte laddaren på lättantändligt underlag (t. ex. papper, textilier mm) resp. i brännbar omgivning.** Vid laddningen värms laddaren upp vilket kan medföra brandrisk.
- **Iskadat eller felanvänt batteri kan ångora uppstå. Tillför friskluft och uppsök läkare vid åtkommar.** Ångorna kan leda till irritation i andningsvägarna.
- **Täck inte över laddarens ventilationsöppningar.** Laddaren kan i annat fall överhettas och fungerar då inte längre korrekt.

### Illustrerade komponenter

Numreringen av komponenterna hänvisar till illustration av laddaren på grafiksidan.

- 1 Batteri\*
- 2 Laddningsschakt
- 3 Röd batteriladdningsindikator
- 4 Grön indikering vid laddning

\*I bruksanvisningen avbildat och beskrivet tillbehör ingår inte i standardleveransen. I vårt tillbehörsprogram beskrivs allt tillbehör som finns.

### Tekniska data

Laddare	AL 1130 CV	
Produktnummer	2 607 225 1..	
Batteriladdningsspänning	V <sub>DC</sub>	10,8 – 12
Laddningsström	A	3,0
Tillåtet temperaturområde för laddning	°C	0 – 45
Laddningstid vid batterikapacitet, ca.	(80%)	100%
– 1,3 – 1,5 Ah	min (25)	35
– 2,0 Ah	min (35)	45
– 2,5 Ah	min (40)	65
Antal battericeller	3	
Vikt enligt EPTA-Procedure 01:2014	kg	0,46
Skyddsklass	□ / II	

## Drift

### Driftstart

- **Beakta nätspänningen!** Kontrollera att strömkällans spänning överensstämmer med uppgifterna på laddarens typskylt. Laddare märkta med 230 V kan även anslutas till 220 V.

### Laddning

Laddningen startar när stickproppen anslutits till vägguttaget och batterimodulen **1** placerats i laddningsschaktet **2**.

Den intelligenta laddningsmetoden registrerar automatiskt batterimodulens laddningstillstånd och laddar i relation till batteriets temperatur och spänning med optimal laddström.

Härvid skonas batteriet samtidigt som det alltid är fulladdat när det sitter kvar i laddaren.

### Indikeringselementens betydelse

#### Blinkande grön batteriladdningsindikator 4



Pågående snabbbladdning signaleras med **blinkande grön** laddningsindikator **4**.

**Anvisning:** Snabbbladdning är endast möjlig när batterimodulens temperatur ligger inom tillåtet temperaturområde, se avsnitt "Tekniska data".

#### Laddningsindikatorn lyser med konstant grönt ljus 4

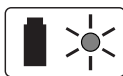

Den **konstant tända gröna** batteriladdningsindikatorn **4** signalerar att batterimodulen är fullständigt uppladdad.

Batterimodulen kan nu genast tas ut och användas.

Om batterimodulen inte är insatt signalerar **konstant ljus** i laddningsindikatorn **4** att nätsladden är ansluten till vägguttaget och att laddaren är klar för användning.

#### Laddningsindikatorn lyser med konstant rött ljus 3

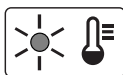

Den **konstant tända röda** batteriladdningsindikatorn **3** signalerar att batterimodulens temperatur ligger utanför tillåtet laddtemperaturområde, se avsnitt "Tekniska data". När tillåtet temperaturområde uppnås, kopplar laddaren automatiskt om till snabbbladdning.

#### Blinkande röd batteriladdningsindikator 3

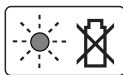

Den **blinkande röda** batteriladdningsindikatorn **3** signalerar en annan störning under laddning, se avsnitt "Fel – Orsak och åtgärd".

## Fel – Orsak och åtgärd

Orsak	Åtgärd
<b>Den röda batteriladdningsindikatorn 3 blinkar</b>	
<b>Laddning inte möjlig</b>	
Batterimodulen inte (korrekt) insatt	Sätt upp batterimodulen korrekt på laddaren
Batterikontaktarna är förorenade	Rengör kontaktarna t. ex. genom att upprepade gånger sätta in och ta ut batterimodulen, eller byt batterimodulen vid behov
Batteriet är defekt	Ersätt batterimodulen
<b>Laddningsindikatorerna 4 resp. 3 lyser inte</b>	
Laddarens stickpropp är inte (korrekt) kopplad	Anslut stickproppen korrekt i vägguttaget
Vägguttaget, nätsladden eller laddaren är defekt	Kontrollera nätspänningen, låt vid behov en auktoriserad serviceverkstad för Bosch el-verktyg kontrollera laddaren

### Arbetsanvisningar

Vid kontinuerliga resp. efter varandra upprepade laddningscykler utan avbrott kan laddaren bli varm. Detta är utan betydelse och är inte ett tecken på att laddaren har en teknisk defekt.

Är brukstiden efter uppladdning onormalt kort tyder det på att batterierna är förbrukade och måste bytas mot nya.

## Underhåll och service

### Underhåll och rengöring

Om nätsladden för bibehållande av verktygets säkerhet måste bytas ut, ska byte ske hos Bosch eller en auktoriserad serviceverkstad för Bosch-elverktyg.

### Kundtjänst och användarrådgivning

Kundservicen ger svar på frågor beträffande reparation och underhåll av produkter och reservdelar. Sprängskisser och information om reservdelar hittar du på:

**www.bosch-pt.com**

Bosch användarrådgivningsteamet hjälper gärna vid frågor som gäller våra produkter och tillbehör.

Ange alltid vid förfrågningar och reservdelsbeställningar det 10-siffriga produktnumret som finns på produktens typskylt.

### Svenska

Bosch Service Center  
Telegrafvej 3  
2750 Ballerup  
Danmark  
Tel.: (08) 7501820 (inom Sverige)  
Fax: (011) 187691

### Avfallshandtering

Laddare, tillbehör och förpackning ska omhändertas på miljövänligt sätt för återvinning.



Släng inte laddare i hushållsavfall!

### Endast för EU-länder:

Enligt europeiska direktivet 2012/19/EU för kasserade elektriska och elektroniska apparater och dess modifiering till nationell rätt måste obrukbara laddare omhändertas separat och på miljövänligt sätt lämnas in för återvinning.

Ändringar förbehålles.

## Norsk

### Produkt- og ytelsesbeskrivelse



Les gjennom alle advarslene og anvisningene. Feil ved overholdelsen av advarslene og nedenstående anvisninger kan medføre elektriske støt, brann og/eller alvorlige skader.

### Ta godt vare på disse informasjonene.

Bruk ladeapparatet kun hvis du kan beregne alle funksjonene og kan utføre disse uten innskrenkninger eller har fått tilsvarende instruksjoner.

### Sikkerhetsinformasjon

- Denne laderen er ikke beregnet brukt av barn og personer med reduserte fysiske eller sansemessige evner eller med manglende erfaring og kunnskap. Denne laderen kan brukes av barn fra åtte år og oppover og personer med reduserte fysiske eller sansemessige evner eller manglende erfaring og kunnskap hvis bruken skjer under tilsyn av en person som er ansvarlig for sikkerheten, eller vedkommende har fått opplæring i sikker bruk av plagget av denne personen, og forstår farene som er forbundet med bruken. Ellers er det fare for feilbetjening og personskader.

- Hold tilsyn med barn ved bruk, rengjøring og vedlikehold. Dermed er du sikker på at barn ikke leker med laderen.

- Lad bare Bosch Li-ion-batterier med kapasitet fra 1,3 Ah (fra 3 battericeller). Batterispenningen må stemme overens med laderens batteriladespenning. Du må ikke lade batterier som ikke er oppladbare. Ellers er det fare for brann og eksplosjon.



Hold ladeapparatet unna regn eller fuktighet.

Dersom det kommer vann i et ladeapparat, øker risikoen for elektriske støt.

- Lad bare opp Bosch Li-ion-batterier. Batterispenningen må stemme overens med laderens batteriladespenning. Ellers er det fare for brann og eksplosjon.
- Hold ladeapparatet rent. Smuss fører til fare for elektriske støt.
- Før hver bruk må du kontrollere ladeapparatet, ledningen og støpselet. Ikke bruk ladeapparatet hvis du registrerer skader. Du må ikke åpne ladeapparatet selv og la det alltid kun repareres av kvalifisert fagpersonale og kun med originale reservedeler. Skadet ladeapparat, ledning og støpsel øker risikoen for elektriske støt.
- Ikke bruk ladeapparatet på lett brennbar undergrunn (f. eks. papir, tekstiler etc.) eller i brennbare omgivelser. Ladeapparatet oppvarmes under oppladingen og det er derfor fare for brann.
- Ved skader og usakkyndig bruk av batteriet kan det slippe ut damp. Tilfør frisk luft og gå til lege hvis det oppstår helseproblemer. Dampene kan irritere åndedretsorganene.
- Laderens ventilasjonsåpning må ikke tildekkes. Det kan føre til at laderen overopphetes og ikke lenger vil fungere som den skal.

### Illustrerte komponenter

Nummereringen av de illustrerte komponentene gjelder for bildet av ladeapparatet på illustrasjonssiden.

- 1 Batteri\*
- 2 Ladesjakt
- 3 Rød batteri-ladeindikator
- 4 Grønn batteri-ladeindikator

\*Illustrert eller beskrevet tilbehør inngår ikke i standard-leveransen. Det komplette tilbehøret finner du i vårt tilbehørsprogram.

28 | Norsk

**Tekniske data**

Ladeapparat		AL 1130 CV	
Produktnummer		2 607 225 1..	
Batteri-ladespenning	V $\overline{-}$	10,8 – 12	
Ladestrøm	A	3,0	
Godkjent ladetemperaturområde	°C	0 – 45	
Oppladingsstid ved batteri-kapasitet, ca.		(80%)	100%
– 1,3 – 1,5 Ah	min	(25)	35
– 2,0 Ah	min	(35)	45
– 2,5 Ah	min	(40)	65
Antall battericeller		3	
Vekt tilsvarende EPTA-Procedure 01:2014	kg	0,46	
Beskyttelsesklasse		□ / II	

**Bruk****Igangsetting**

- **Ta hensyn til strømspenningen!** Spenningen til strømkilden må stemme overens med angivelsene på ladeapparatets typeskilt. Ladeapparater som er merket med 230 V kan også brukes med 220 V.

**Opplading**

Oppladingen begynner med en gang nettstøpelet til ladeapparatet settes inn i stikkkontakten og batteriet **1** settes inn i ladesjakten **2**.

Med den intelligente oppladingsmetoden registreres batteriets oppladingsstilstand automatisk og lades opp med optimal oppladingsstrøm avhengig av batteri-temperatur og -spenning.

Slik skånes batteriet og er alltid fullt oppladet ved oppbevaring i ladeapparatet.

**Meldingenes betydning****Blinklys grønn batteri-ladeindikator 4**

Hurtigoppladingen signaliseres av **blinking** i den **grønne** batteri-ladeindikatoren **4**.

**Merk:** Hurtigoppladingen er kun mulig hvis temperaturen på batteriet er i godkjent ladetemperaturområde, se avsnitt «Tekniske data».

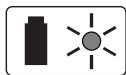
**Konstant lys i grønn batteri-ladeindikator 4**

**Konstant lys** i den **grønne** batteri-ladeindikatoren **4** signaliserer at batteriet er helt oppladet.

Batteriet kan deretter tas ut til omgående bruk.

Uten innsatt batteri signaliserer **kontinuerlig lys** i batteri-indikatoren **4** at støpselet er satt inn i stikkkontakten og at ladeapparatet er driftsklart.

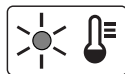
**Konstant lys i rød batteri-ladeindikator 3**

**Konstant lysing** i den **røde** batteri-ladeindikatoren **3** signaliserer at temperaturen til batteriet er utenfor godkjent ladetemperaturområde, se avsnitt «Tekniske data». Så snart det tillatte temperaturområdet er nådd, kobler ladeapparatet automatisk om til hurtigopplading.

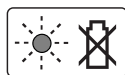
**Blinklys rød batteri-ladeindikator 3**

**Blinklyset** i den **røde** batteri-ladeindikatoren **3** signaliserer en annen feil i oppladingen, se avsnitt «Feil – Årsaker og utbedring».

**Feil – Årsaker og utbedring**

Årsak	Utbedring
<b>Rød batteri-ladeindikator 3 blinker</b>	
<b>Ingen opplading mulig</b>	
Batteriet er ikke satt (riktig) inn	Sett batteriet riktig på ladeapparatet
Batterikontaktene er tilsmusset	Rengjør batterikontaktene; f. eks. ved hyppig innsetting og fjerning av batteriet, skift eventuelt ut batteriet
Batteriet er defekt	Skift ut batteriet
<b>Batteri-ladeindikatorne 4 hhv. 3 lyser ikke</b>	
Strømsøpelet til ladeapparatet er ikke satt (riktig) inn	Sett strømsøpelet (helt) inn i stikkkontakten
Stikkontakt, strømledning eller ladeapparat er defekt	Sjekk strømspenningen, la ladeapparatet eventuelt kontrolleres av en autorisert kundeservice for Bosch-elektroverktøy

**Arbeidshenvisninger**

Ved kontinuerlige oppladingssykluser hhv. oppladingssykluser som følger rett etter hverandre uten avbrudd kan ladeapparatet bli varmt. Dette er ikke farlig og er ikke tegn på en teknisk defekt.

En vesentlig kortere driftstid etter oppladingen er et tegn på at batteriet er oppbrukt og må skiftes ut.

**Service og vedlikehold****Vedlikehold og rengjøring**

Hvis det er nødvendig å skifte ut tilkopplingsledningen, må dette gjøres av Bosch eller Bosch-serviceverksteder, slik at det ikke oppstår fare for sikkerheten.

**Kundeservice og rådgivning ved bruk**

Kundeservicen svarer på dine spørsmål om reparasjon og vedlikehold av produktet samt om reservedeleler. Sprengskisser og informasjon om reservedeler finner du også på:

**www.bosch-pt.com**

Bosch rådgivningsteamet hjelper deg gjerne ved spørsmål angående våre produkter og deres tilbehør.

Ved alle forespørsler og reservedelsbestillinger må du oppgi det 10-sifrede produktnummeret som er angitt på produktets typeskilt.

#### Norsk

Robert Bosch AS  
Postboks 350  
1402 Ski  
Tel.: 64 87 89 50  
Faks: 64 87 89 55

#### Deponering

Ladeapparater, tilbehør og emballasje må leveres inn til miljøvennlig gjenvinning.



Ikke kast ladeapparater i vanlig søppel!

#### Kun for EU-land:

Jf. det europeiske direktivet 2012/19/EU vedr. gamle elektriske og elektroniske apparater og tilpassingen til nasjonale lover må gamle ladeapparater som ikke lenger kan brukes samles inn og leveres inn til en miljøvennlig resirkulering.

Rett til endringer forbeholdes.

## Suomi

### Tuotekuvaus



**Lue kaikki turvallisuus- ja muut ohjeet.** Turvallisuusohjeiden noudattamisen laiminlyönti saattaa johtaa sähköiskuun, tulipaloon ja/tai vakavaan loukkaantumiseen.

#### Säilytä nämä ohjeet hyvin.

Käytä latauslaitetta ainoastaan, jos täysin pystyt arvioimaan ja hallitsemaan rajoituksetta kaikkia toimintoja tai olet saanut vastaavia ohjeita.

### Turvallisuusohjeita

► **Tätä latauslaitetta ei ole tarkoitettu lasten eikä fyysisiltä, aistillisilta tai henkisiltä kyvyiltään rajoitteellisten tai puutteellisen kokemuksien tai tietämyksen omaavien henkilöiden käyttöön. Lapset ja henkilöt, jotka rajoitteisten fyysisten, aistillisten tai henkisten kykyjensä, kokemattomuutensa tai tie-**

**tämättömyytensä takia eivät turvallisesti voi käyttää latauslaitetta, eivät saa käyttää sitä ilman vastuullisen henkilön valvontaa tai neuvontaa.** Muutoin syntyy virheellisen käytön ja onnettomuuksien vaara.

- **Valvo lapsia laitteen käytön, puhdistuksen ja huollon yhteydessä.** Näin saat varmistettua sen, etteivät lapset leiki latauslaitteen kanssa.
- **Lataa vain Boschin litiumioniakkuja, joiden kapasiteetti on vähintään 1,3 Ah (vähintään 3 akkukennoa).** Akkujännitteen tulee vastata latauslaitteen akkujännitettä. **Älä lataa uudelleenladattavia paristoja.** Muutoin syntyy tulipalo- ja räjähdysvaara.



**Pidä sähkötyökalu poissa sateesta ja kosteudesta.** Veden tunkeutuminen latauslaitteen sisään kasvattaa sähköiskun riskiä.

- **Lataa vain Boschin litiumioniakkuja. Akkujännitteen tulee vastata latauslaitteen akkujännitettä.** Muutoin syntyy tulipalo- ja räjähdysvaara.
- **Pidä latauslaite puhtaana.** Likaantuminen lisää sähköiskun vaaraa.
- **Tarkista latauslaite, johto ja pistoke, ennen jokaista käyttöä. Älä käytä latauslaitetta jos huomaat siinä olevan vaurioita. Älä avaa latauslaitetta itse. Anna ainoastaan ammattitaitoisten henkilöiden korjata se alkupe räisiä varaosia käyttäen.** Vahingoittuneet latauslaitteet, johdot tai pistokkeet kasvattavat sähköiskun vaaraa.
- **Älä käytä latauslaitetta helposti palavalla alustalla (esim. paperi, kangas jne.) tai palavassa ympäristössä.** Latauslaitteen kuumeneminen latauksen aikana synnyttää tulipalovaaran.
- **Jos akku vaurioituu tai sitä käytetään asiaankuulumatomalla tavalla, siitä saattaa purkautua höyryä. Tuuleta raikkaalla ilmalla ja hakeudu lääkärin luo, jos ilmenee haittoja.** Höyryt voivat ärsyttää hengitystiehyeyttä.
- **Älä peitä latauslaitteen tuuletusrakoja.** Muuten latauslaite voi ylikuumentua ja toimia virheellisesti.

## 30 | Suomi

**Kuvassa olevat osat**

Kuvassa olevien osien numerointi viittaa grafiikkasivussa olevaan latauslaitteen kuvaan.

- 1 Akku\*
- 2 Lataussyvennyys
- 3 Akun latauksen punainen merkkivalo
- 4 Vihreä akun latauksen merkkivalo

\*Kuvassa tai selostuksessa esiintyvä lisätarvike ei kuulu vakiotoimitukseen. Löydät täydellisen tarvikeluettelon tarvikeohjelmastamme.

**Tekniset tiedot**

Latauslaite	AL 1130 CV	
Tuotenumero	2 607 225 1..	
Acun latausjännite	V <sub>~</sub>	10,8 – 12
Latausvirta	A	3,0
Sallittu latauslämpötila-alue	°C	0 – 45
Latausaika akun kapasiteetilla, n.	(80%)	100%
– 1,3 – 1,5 Ah	min (25)	35
– 2,0 Ah	min (35)	45
– 2,5 Ah	min (40)	65
Akkukennojen lukumäärä	3	
Paino vastaa EPTA-Procedure 01:2014	kg	0,46
Suojausluokka	□ / II	

**Käyttö****Käyttöönotto**

- **Ota huomioon verkkojännite!** Virtalähteen jännitteen tulee vastata laitteen tyyppikilvessä olevia tietoja. 230 V merkityjä laitteita voidaan käyttää myös 220 V verkoissa.

**Lataustapahtuma**

Lataustapahtuma käynnistyy heti, kun latauslaitteen pistotulppa on liitetty pistorasiaan ja akku **1** on asetettu lataussyvennykseen **2**.

Älykkään lataustoiminnan ansiosta akun lataustila tunnustetaan automaattisesti ja akku ladataan aina optimaalisella latausvirralla huomioiden akun lämpötila ja jännite.

Täten akkua säästetään ja se pysyy latauslaitteessa aina täydessä latauksessa.

**Näyttöelinten merkitys****Acun latauksen vilkkuva vihreä merkkivalo 4**

Lataustapahtuma osoitetaan **vilkkuvalla vihreällä** akun latauksen merkkivalolla **4**.

**Huomio:** Pikalataus on mahdollinen vain, jos akun lämpötila on sallitulla latauslämpötila-alueella, katso kappaletta ”Tekniset tiedot”.

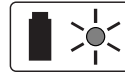
**Acun latauksen jatkuva vihreä merkkivalo 4**

Acun latauksen **vihreän** merkkivalon **4** **pyssyvä valo** osoittaa, että akku on ladattu täyteen.

Acun voi tällöin heti ottaa käyttöön.

Ilman asennettua akkua osoittaa **jatkuva valo** akun latauksen merkkivalossa **4**, että pistotulppa on liitetty pistorasiaan ja latauslaite on käyttövalmis.

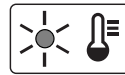
**Acun latauksen jatkuva punainen merkkivalo 3**

Acun latauksen **punaisen** merkkivalon **3** **kestovalo** viestittää, että akun lämpötila on latauslämpötila-alueen ulkopuolella, katso kappale ”Tekniset tiedot”. Heti, kun sallittu

lämpötila-alue on saavutettu, latauslaite kytkee automaattisesti pikalataukselle.

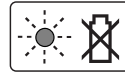
**Acun latauksen vilkkuva punainen merkkivalo 3**

Acun latauksen **punaisen** merkkivalon **3** **vilkkuminen** viestittää muusta häiriöstä lataustapahtumassa, katso kappale ”Viat – Syyt ja korjaus”.

**Viat – Syyt ja korjaus**

Syy	Korjaus
<b>Acun latauksen punainen merkkivalo 3 vilkkuu</b> <b>Lataus ei ole mahdollinen</b>	
Acukia ei ole asennettu tai se on asennettu väärin	Asenna akku latauslaitteeseen oikein
Acun kosketuspinnat ovat liikaisia	Puhdista acun kosketuspinnat esim. asentamalla ja irrottamalla akku useamman kerran, vaihda tarvittaessa akku uuteen
Acukku on viallinen	Vaihda akku uuteen
<b>Acun latauksen merkkivalo 4 tai 3 ei pala</b>	
Latauslaitteen verkkopistotulppaa ei ole liitetty (oikein)	Liitä pistotulppa (kunnolla) pistorasiaan
Pistorasia, verkkojohto tai latauslaite on viallinen	Tarkista verkkojännite, anna Bosch-sopimushuollon tarkistaa latauslaite

**Työskentelyohjeita**

Jatkuvassa käytössä tai usean peräkkäisen tauottoman latausjakson aikana saattaa latauslaite lämmetä. Tämä on kuitenkin vaaratonta, eikä se viittaa latauslaitteessa olevaan tekniseen vikaan.

Laitteen huomattavasti lyhentynyt käyttöaika latauksen jälkeen osoittaa, että akku on loppuunkäytetty ja täytyy vaihtaa uuteen.



## Hoito ja huolto

### Huolto ja puhdistus

Jos liitäntäjohdon vaihto on välttämätön, tulee tämän suorittaa Bosch tai Bosch-sähkötyökalujen sopimushuolto turvallisuuden vaarantamisen välttämiseksi.

### Asiakaspalvelu ja käyttöneuvonta

Asiakaspalvelu vastaa tuotteesi korjausta ja huoltoa sekä varaosia koskeviin kysymyksiin. Räjähdyssiirustuksia ja tietoja varaosista löydät myös osoitteesta:

**www.bosch-pt.com**

Boschin asiakaspalvelu auttaa mielellään sinua tuotteitamme ja niiden lisätarvikkeita koskevissa kysymyksissä.

Ilmoita kaikissa kyselyissä ja varaosatilauksissa 10-numeroinen tuotenumero, joka on ilmoitettu tuotteen mallikilvessä.

### Suomi

Robert Bosch Oy  
Bosch-keskushuolto  
Pakkalantie 21 A  
01510 Vantaa

Voitte tilata varaosat suoraan osoitteesta [www.bosch-pt.fi](http://www.bosch-pt.fi).

Puh.: 0800 98044

Faksi: 010 296 1838

[www.bosch.fi](http://www.bosch.fi)

### Hävitys

Latauslaitteet, lisätarvikkeet ja pakkaukset tulee toimittaa ympäristöstävälliseen uusiokäyttöön.



Älä heitä latauslaitteita talousjätteisiin!

### Vain EU-maita varten:

Eurooppalaisen vanhoja sähkö- ja elektroniikkalaitteita koskevan direktiivin 2012/19/EU ja sen kansallisten lakien muunnosten mukaan, tulee käyttökelvottomat sähkötyökalut kerätä erikseen ja toimittaa ympäristöstävälliseen uusiokäyttöön.

Oikeus teknisiin muutoksiin pidätetään.

## Ελληνικά

### Περιγραφή του προϊόντος και της ισχύος του



**Διαβάστε όλες τις υποδείξεις ασφαλείας και τις οδηγίες.**

Αμέλειες κατά την τήρηση των υποδείξεων ασφαλείας και των οδηγιών μπορεί να προκαλέ-

σουν ηλεκτροπληξία, πυρκαγιά ή/και σοβαρούς τραυματισμούς.

**Διαφυλάξτε καλά αυτές τις οδηγίες.**

Να χρησιμοποιείτε το φορτιστή μόνο όταν είσαστε σε θέση να εκτιμήσετε πλήρως όλες τις λειτουργίες του και να τις εκτελέσετε χωρίς περιορισμούς ή όταν θα έχετε λάβει ανάλογες οδηγίες.

### Υποδείξεις ασφαλείας

- ▶ **Αυτός ο φορτιστής δεν προβλέπεται για χρήση από παιδιά και άτομα με περιορισμένες φυσικές, αισθητήριες ή διανοητικές ικανότητες ή με έλλειψη εμπειρίας και ανεπαρκείς γνώσεις. Αυτός ο φορτιστής μπορεί να χρησιμοποιηθεί από παιδιά από 8 ετών και πάνω καθώς και από άτομα με περιορισμένες φυσικές, αισθητήριες ή διανοητικές ικανότητες ή με έλλειψη εμπειρίας και ανεπαρκείς γνώσεις, όταν επιβλέπονται από ένα υπεύθυνο για την ασφάλειά τους ή έχουν από αυτό καθοδηγηθεί σχετικά με την ασφαλή εργασία με το φορτιστή και τους συνυφασμένους με αυτή κινδύνους. Διαφορετικά υπάρχει κίνδυνος λαθεμένου χειρισμού και τραυματισμού.**
- ▶ **Επιβλέπετε τα παιδιά κατά τη χρήση, τον καθαρισμό και τη συντήρηση.** Έτσι εξασφαλίζεται, ότι τα παιδιά δε θα παίξουν με το φορτιστή.
- ▶ **Φορτίζετε μόνο μπαταρίες ιόντων λιθίου Bosch από μια χωρητικότητα 1,3 Ah (από 3 στοιχεία μπαταρίας). Η τάση της μπαταρίας πρέπει να ταιριάζει με την τάση φόρτισης μπαταρίας του φορτιστή. Μη φορτίσετε καμία μη επαναφορτιζόμενη μπαταρία. Διαφορετικά υπάρχει κίνδυνος πυρκαγιάς και έκρηξης.**



**Μην εκθέτετε τη συσκευή στη βροχή και την υγρασία.** Η διείσδυση νερού σ' ένα φορτιστή αυξάνει τον κίνδυνο ηλεκτροπληξίας.

## 32 | Ελληνικά

- ▶ **Φορτίστε μόνο μπαταρίες ιόντων λιθίου Bosch. Η τάση της μπαταρίας πρέπει να ταιριάζει με την τάση φόρτισης της μπαταρίας του φορτιστή.** Διαφορετικά υπάρχει κίνδυνος πυρκαγιάς και έκρηξης.
- ▶ **Διατηρείτε το φορτιστή καθαρό.** Η ρύπανση της συσκευής δημιουργεί κίνδυνο ηλεκτροπληξίας.
- ▶ **Ελέγχετε πριν από κάθε χρήση το φορτιστή, το ηλεκτρικό καλώδιο και το φις. Μη χρησιμοποιήσετε το φορτιστή σε περίπτωση που θα εξακριβώσετε κάποιες βλάβες ή ζημιές. Μην ανοίξετε ο ίδιος/η ίδια το φορτιστή αλλά δώστε τον οπωσδήποτε σε ειδικά εκπαιδευμένο τεχνικό προσωπικό για να τον επισκευάσει με γνήσια εξαρτήματα.** Χαλασμένοι φορτιστές, καλώδια και φις αυξάνουν τον κίνδυνο ηλεκτροπληξίας.
- ▶ **Μην αφήσετε το φορτιστή να λειτουργήσει επάνω σε μια εύφλεκτη επιφάνεια (π.χ. χαρτί, υφάσματα κτλ.) ή μέσα σε εύφλεκτο περιβάλλον.** Δημιουργείται κίνδυνος πυρκαγιάς εξαιτίας της θέρμανσης του φορτιστή.
- ▶ **Σε περίπτωση βλάβης ή/και αντικανονικής χρήσης της μπαταρίας μπορεί να εξέλθουν αναθυμιάσεις από την μπαταρία. Αφήστε να μπει φρέσκος αέρας και επισκεφτείτε ένα γιατρό αν αισθανθείτε ενοχλήσεις.** Οι αναθυμιάσεις μπορεί να ερεθίσουν τις αναπνευστικές οδούς.
- ▶ **Μην καλύπτετε τις σχισμές αερισμού του φορτιστή.** Διαφορετικά μπορεί να υπερθερμανθεί ο φορτιστής και να μη λειτουργεί πλέον σωστά.

**Απεικονιζόμενα στοιχεία**

Η απαρίθμηση των απεικονιζόμενων στοιχείων αναφέρεται στην εικόνα του φορτιστή στη σελίδα με τα γραφικά.

- 1 Μπαταρία\*
- 2 Κανάλι φόρτισης
- 3 Κόκκινη ένδειξη φόρτισης
- 4 Πράσινη ένδειξη φόρτισης

\***Εξαρτήματα που απεικονίζονται ή περιγράφονται δεν περιέχονται στη στάνταρ συσκευασία. Για τον πλήρη κατάλογο εξαρτημάτων κοιτά το πρόγραμμα εξαρτημάτων.**

**Τεχνικά χαρακτηριστικά**

Φορτιστής		AL 1130 CV	
Αριθμός ευρετηρίου		2 607 225 1..	
Τάση φόρτισης μπαταρίας	V <sup>==</sup>	10,8 – 12	
Ρεύμα φόρτισης	A	3,0	
Εγκριμένη περιοχή θερμοκρασίας	°C	0 – 45	
Χρόνος φόρτισης μπαταρίας με χωρητικότητα, περίπου		(80%)	100%
– 1,3 – 1,5 Ah	min	(25)	35
– 2,0 Ah	min	(35)	45
– 2,5 Ah	min	(40)	65
Αριθμός των στοιχείων μπαταρίας		3	
Βάρος σύμφωνα με EPTA-Procedure 01:2014	kg	0,46	
Κατηγορία μόνωσης		□ / II	

**Λειτουργία****Εκκίνηση**

- ▶ **Προσέξτε την τάση του δικτύου!** Η τάση της πηγής ηλεκτρικού ρεύματος πρέπει να ταυτίζεται με τα στοιχεία στην πινακίδα κατασκευαστή του φορτιστή. Φορτιστές με τάση 230 V μπορούν να λειτουργήσουν και με 220 V.

**Φόρτιση**

Η φόρτιση αρχίζει μόλις τοποθετηθεί στην πρίζα το φις δικτύου του φορτιστή και η μπαταρία **1** τοποθετηθεί στο κανάλι φόρτισης **2**.

Χάρη στην έξυπνη διαδικασία φόρτισης αναγνωρίζεται αμέσως η κατάσταση φόρτισης της μπαταρίας η οποία ακολουθώντας φορτίζεται, ανάλογα με τη θερμοκρασία και την τάση της, με άριστο ρεύμα φόρτισης.

\*Ετσι η μπαταρία προστατεύεται και, όταν δεν αφαιρεθεί από το φορτιστή, παραμένει διαρκώς εντελώς φορτισμένη.

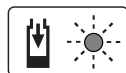
**Σημασία των στοιχείων ένδειξης****Η πράσινη ένδειξη φόρτισης 4 αναβοσβήνει**

Η ταχυφόρτιση σηματοδοτείται με **αναβόσβημα** της **πράσινης** ένδειξης φόρτισης **4**.

**Υπόδειξη:** Η ταχυφόρτιση είναι εφικτή μόνο όταν η θερμοκρασία της μπαταρίας βρίσκεται μέσα στην εγκεκριμένη περιοχή, βλέπε κεφάλαιο «Τεχνικά χαρακτηριστικά».

**Διαρκές άναμμα της πράσινης ένδειξης φόρτισης 4**

Το **διαρκές άναμμα** της **πράσινης** ένδειξης φόρτισης **4** σηματοδοτεί ότι η μπαταρία έχει φορτιστεί πλήρως.

Η μπαταρία μπορεί τώρα να αφαιρεθεί και να χρησιμοποιηθεί αμέσως.

Όταν η μπαταρία δεν είναι τοποθετημένη στο φορτιστή το **διαρκές άναμμα** της ένδειξης φόρτισης μπαταρίας **4** σηματοδοτεί ότι το φις του ηλεκτρικού καλωδίου του φορτιστή είναι τοποθετημένο στην πρίζα κι έτσι ο φορτιστής είναι έτοιμος για λειτουργία.

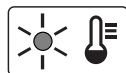
**Διαρκές άναμμα της κόκκινης ένδειξης φόρτισης 3**

Το **Διαρκές άναμμα** της **κόκκινης** ένδειξης φόρτισης **3** σηματοδοτεί ότι η θερμοκρασία της μπαταρίας βρίσκεται εκτός της εγκεκριμένης περιοχής, βλέπε κεφάλαιο «Τεχνικά χαρακτηριστικά». Μόλις η θερμοκρασία επανέλθει στην εγκεκριμένη περιοχή ο φορτιστής μεταβαίνει αυτόματα στην ταχυφόρτιση.

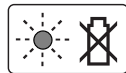
**Η κόκκινη ένδειξη φόρτισης 3**

Το **αναβόσβημα** της **κόκκινης** ένδειξης φόρτισης **3** σηματοδοτεί κάποια άλλη ανωμαλία στη φόρτιση, βλέπε κεφάλαιο «Σφάλματα – Αιτίες και θεραπεία».



**Σφάλματα – Αιτίες και θεραπεία**

Αιτία	Θεραπεία
<b>Η κόκκινη ένδειξη φόρτισης 3 αναβοσβήνει</b>	
<b>Ανέφικτη φόρτιση</b>	
Η μπαταρία δεν τοποθετήθηκε (σωστά)	Τοποθετήστε σωστά την μπαταρία στο φορτιστή
Λερωμένες επαφές μπαταρίας	Καθαρίστε τις επαφές μπαταρίας π.χ. τοποθετώντας και αφαιρώντας πολλές φορές αλληπάλληλα την μπαταρία, ή, αν χρειαστεί, αντικαταστήστε την μπαταρία
Χαλασμένη μπαταρία	Αντικαταστήστε την μπαταρία
<b>Η ένδειξη φόρτισης 4 ή 3 δεν ανάβει</b>	
Το φις δικτύου του φορτιστή δεν είναι (σωστά) τοποθετημένο	Τοποθετήστε το φις δικτύου (τέρμα) στην πρίζα
Χάλασε η πρίζα, το ηλεκτρικό καλώδιο ή ο φορτιστής	Ελέγξτε την τάση δικτύου και, ενδεχομένως, δώστε το φορτιστή για έλεγχο σε ένα εξουσιοδοτημένο κατάστημα Service για ηλεκτρικά εργαλεία της Bosch

**Υποδειξεις εργασίας**

Σε περιπτώσεις διαρκούς φόρτισης ή αλληπάλληλων, χωρίς διακοπή κύκλων φόρτισης, ο φορτιστής μπορεί να ζεσταθεί. Αυτό, όμως, είναι ακίνδυνο και δεν αποτελεί ένδειξη ότι ο φορτιστής παρουσιάζει κάποια τεχνική βλάβη.

Ένας σημαντικά μειωμένος χρόνος λειτουργίας μετά τη φόρτιση σημαίνει ότι η μπαταρία εξαντλήθηκε και πρέπει να αντικατασταθεί.

**Συντήρηση και Service****Συντήρηση και καθαρισμός**

Μια τυχόν αναγκασία αντικατάστασης του ηλεκτρικού καλωδίου πρέπει να διεξαχθεί από την Bosch ή από ένα εξουσιοδοτημένο κατάστημα Service της Bosch, για να αποφευχθεί έτσι κάθε διακινδύνευση της ασφάλειας.

**Service και παροχή συμβουλών χρήσης**

Το Service απαντά στις ερωτήσεις σας σχετικά με την επισκευή και τη συντήρηση του προϊόντος σας καθώς για τα κατάλληλα ανταλλακτικά:

**www.bosch-pt.com**

Η ομάδα παροχής συμβουλών της Bosch απαντά ευχαρίστως στις ερωτήσεις σας σχετικά με τα προϊόντα μας και τα ανταλλακτικά τους.

Δώστε σε όλες τις ερωτήσεις και παραγγελίες ανταλλακτικών οπωσδήποτε το 10ψήφιο κωδικό αριθμό σύμφωνα με την πινακίδα τύπου του προϊόντος.

**Ελλάδα**

Robert Bosch A.E.  
Ερχειάς 37  
19400 Κορωπί – Αθήνα  
Τηλ.: 210 5701258  
Φαξ: 210 5701283  
www.bosch.com  
www.bosch-pt.gr  
ABZ Service A.E.  
Τηλ.: 210 5701380  
Φαξ: 210 5701607

**Απόσυρση**

Οι φορτιστές, τα εξαρτήματα και οι συσκευασίες πρέπει να ανακυκλώνονται με τρόπο φιλικό προς το περιβάλλον.



Μη ρίχνετε τους φορτιστές στα απορρίμματα του σπιτιού σας!

**Μόνο για χώρες της ΕΕ:**

Σύμφωνα με την Ευρωπαϊκή οδηγία 2012/19/ΕΕ σχετικά με τις παλαιές ηλεκτρικές και ηλεκτρονικές συσκευές καθώς και τη μεταφορά της οδηγίας αυτής σε εθνικό δίκαιο δεν είναι πλέον υποχρεωτικό οι άχρηστοι φορτιστές να συλλέγονται ξεχωριστά και να ανακυκλώνονται με τρόπο φιλικό προς το περιβάλλον.

**Τηρούμε το δικαίωμα αλλαγών.****Türkçe****Ürün ve işlev tanımı**

**Bütün uyarıları ve talimat hükümlerini okuyun.** Açıklanan uyarılara ve talimat hükümlerine uyulmadığı takdirde elektrik çarpmalarına, yangınlara ve/veya ağır yaralanmalara neden olunabilir.

**Bu talimatı iyi saklayın.**

Şarj cihazını ancak bütün işlevlerini ve talimatı okuyup öğrendikten sonra kullanın.

**Güvenlik Talimatı**

**► Bu şarj cihazı çocuklar ile fiziksel, duyuşsal ve zihinsel yetenekleri sınırlı veya deneyimi yetersiz ve bilgisi olmayan kişiler tarafından kullanılmaz. Bu şarj cihazı 8 yaşından itibaren çocuklar ve fiziksel, duyuşsal veya zihinsel yetenekleri sınırlı ve yeterli deneyim ve bilgiye sahip olmayan kişiler tarafından ancak**

## 34 | Türkçe

**denetim altında veya şarj cihazının güvenli kullanımı hakkında aydınlatıldıkları ve bu kullanıma bağlı tehlikeleri kavradıkları takdirde kullanılabilir.** Aksi takdirde hatalı kullanım ve yaralanma tehlikesi vardır.

- ▶ **Cihazı kullanırken, temizlerken ve bakım yaparken çocuklara göz kulak olun.** Bu yolla çocukların şarj cihazı ile oynamasını önlersiniz.
- ▶ **Sadece 1,3 Ah kapasiteden itibaren Bosch lityum aküleri şarj edin (3 akü hücrelerinden itibaren). Akünün gerilimi şarj cihazının akü şarj gerilimine uygun olmalıdır. Tekrar şarj edilemeyen bataryaları şarj etmeyin.** Aksi takdirde yangın ve patlama tehlikesi vardır.



**Şarj cihazını yağmur ve neme karşı koruyun.** Şarj cihazının içine su sızması elektrik çarpması tehlikesini artırır.

- ▶ **Sadece Bosch lityum aküleri şarj edin. Akünün gerilimi şarj cihazının akü şarj gerilimine uygun olmalıdır.** Aksi takdirde yangın ve patlama tehlikesi vardır.
- ▶ **Şarj cihazını temiz tutun.** Kirlenme nedeniyle elektrik çarpması tehlikesi ortaya çıkar.
- ▶ **Her kullanımdan önce şarj cihazını, kablo ve fişi kontrol edin. Hasar tespit ederseniz şarj cihazını kullanmayın. Şarj cihazını kendiniz açmayın, sadece kalifiye elemanlara veya uzmanlara açtırın ve sadece orijinal yedek parçaları kullanın.** Hasarlı şarj cihazı, kablo ve fişler elektrik çarpması tehlikesini artırır.
- ▶ **Şarj cihazını kolay tutuşan zeminlerde kullanmayın (örneğin kağıt, tekstil malzemesi vb.).** Şarj işlemi sırasında şarj cihazında meydana gelen ısınma yangın tehlikesi doğurur.
- ▶ **Hasar gördüklerinde veya usulüne uygun kullanılmadıklarında aküler buhar çıkarabilir. Çalıştığınız yeri havalandırın ve şikayet olursa hekime başvurun.** Akülerden çıkan buharlar nefes yollarını tahriş edebilir.
- ▶ **Şarj cihazının havalandırma aralıklarının üstünü kapatmayın.** Aksi takdirde şarj cihazı aşırı ölçüde ısınabilir ve doğru işlev göremez.

**Şekli gösterilen elemanlar**

Şekli gösterilen elemanların numaraları grafik sayfasındaki şarj cihazı şeklinde görülmektedir.

- 1 Akü\*
- 2 Şarj yuvası
- 3 Kırmızı akü şarj göstergesi
- 4 Yeşil akü şarj göstergesi

\*Şekli gösterilen veya tanımlanan aksesuar standart teslimat kapsamında değildir. Aksesuarın tümünü aksesuar programımızda bulabilirsiniz.

**Teknik veriler**

Şarj cihazı	AL 1130 CV	
Ürün kodu	2 607 225 1..	
Akü şarj gerilimi	V <sub>nom</sub>	10,8 – 12
Şarj akımı	A	3,0
Müsaade edilen şarj sıcaklık aralığı	°C	0 – 45
İlgili akü kapasitesindeki şarj süresi, yaklaşık	(80%)	100%
– 1,3 – 1,5 Ah	dak (25)	35
– 2,0 Ah	dak (35)	45
– 2,5 Ah	dak (40)	65
Akü hücrelerinin sayısı	3	
Ağırlığı EPTA-Procedure 01:2014'e göre	kg	0,46
Koruma sınıfı	□ / II	

**İşletim****Çalıştırma**

- ▶ **Şebeke gerilimine dikkat edin!** Akım kaynağının gerilimi şarj cihazının tip etiketindeki verilere uymalıdır. 230 V işaretili şarj cihazları 220 V ile de çalıştırılabilir.

**Şarj işlemi**

Şarj cihazının şebeke fişi prize takılınca ve akü 1 şarj yuvasına 2 yerleştirilince şarj işlemi başlar.

Akıllı şarj yöntemi sayesinde akünün şarj durumu otomatik olarak algılanır ve akü sıcaklığı ile akü geriliminden bağımsız olarak optimum şarj akımı ile şarj işlemi gerçekleştirilir.

Bu yolla akü korunur ve şarj cihazı içinde daima tam şarjlı olarak kalır.

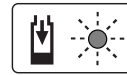
**Gösterge elemanlarının anlamı****Yeşil akü şarj göstergesinin 4 yanıp sönmesi**

Hızlı şarj işlemi **yeşil** akü şarj göstergesinin **4 yanıp sönmesi** ile bildirilir.

**Not:** Hızlı şarj işlemi ancak akü müsaade edilen sıcaklık aralığında iken mümkündür, bakınız bölüm "Teknik veriler".

**Yeşil akü şarj göstergesinin 4 sürekli yanması**

**Yeşil** akü şarj göstergesinin **4 sürekli yanması**, akünün tam olarak şarj olduğunu bildirir.

Bu durumda akü hemen kullanılmak üzere alınabilir.

Akü olmadan akü şarj göstergesinin **4 sürekli yanması**, şebeke fişinin prize takılı olduğunu ve şarj cihazının işleme hazır olduğunu bildirir.

**Kırmızı akü şarj göstergesinin 3 sürekli olarak yanması**

**Kırmızı** akü şarj göstergesinin **3 sürekli olarak yanması**, akü sıcaklığının müsaade edilen şarj sıcaklığı aralığının dışında olduğunu bildirir, bakınız: Bölüm "Teknik veriler". Müsaade edilen sıcaklık aralığına ulaşıldığında şarj cihazı otomatik olarak hızlı şarj işlemine geçer.

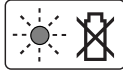
**Kırmızı akü şarj göstergesinin 3 yanıp sönmesi**

**Kırmızı** akü şarj göstergesinin **3 yanıp sönmesi** şarj işlemi başka bir arızanın olduğunu bildirir, bakınız: Bölüm "Hataların nedenleri ve giderilmeleri".

**Hataların nedenleri ve giderilmeleri**

Nedeni	Giderilmesi
<b>Kırmızı akü şarj göstergesi 3 yanıp sönüyor</b> <b>Şarj işlemi mümkün değil</b>	
Akü doğru yerleştirilmemiş veya doğru olarak yerleştirilmemiş	Akü doğru olarak şarj cihazına yerleştirin
Akü kontakları kirli	Akü kontaklarını temizleyin; örneğin aküyü birkaç kez takıp çıkararak. Gerekliyse aküyü yenileyin
Akü arızalı	Aküyü yenileyin
<b>Akü şarj göstergeleri 4 veya 3 yanmıyor</b>	
Şarj cihazının şebeke fişi takılı değil veya doğru takılı değil	Şebeke fişini tam olarak prize takın
Priz, şebeke kablosu veya şarj cihazı arızalı	Şebeke gerilimini kontrol edin, gerekiyorsa şarj cihazını Bosch elektrikli el aletleri için yetkili bir serviste kontrol ettirin

**Çalışırken dikkat edilecek hususlar**

Kesintisiz veya arka arkaya gerçekleştirilen şarj çevrimlerinde şarj cihazı ısınabilir. Bu normaldir ve şarj cihazında teknik bir arızanın olduğu anlamına gelmez.

Şarj işleminden sonra çok kısa süre çalışabiliyorsa akü ömrünü tamamlamış ve değiştirilmesi gerekiyor demektir.

**Bakım ve servis****Bakım ve temizlik**

Yedek bağlantı kablosu gerekli ise, güvenliğin tehlikeye düşmemesi için Bosch'tan veya yetkili bir servisten temin edilmiştir.

**Müşteri hizmeti ve uygulama danışmanlığı**

Müşteri hizmeti ürününüzün onarım, bakım ve yedek parçalarına ilişkin sorularınızı yanıtlar. Demonte görüşler ve yedek parçalara ilişkin ayrıntılı bilgiyi aşağıdaki Web sayfasında bulabilirsiniz:

**www.bosch-pt.com**

Bosch uygulama danışmanlığı ekibi ürünlerimize ve ilgili aksesuara ilişkin sorularınızda size memnuniyetle yardımcı olur.

Bütün başvuru ve yedek parça siparişlerinizde ürünün tip etiketi üzerindeki 10 haneli ürün kodunu mutlaka belirtin.

**Türkçe**

Bosch Sanayi ve Ticaret A.Ş.

Elektrikli El Aletleri

Aydınevler Mah. İnönü Cad. No: 20

Küçükyalı Ofis Park A Blok

34854 Maltepe-İstanbul

Tel.: 444 80 10

Fax: +90 216 432 00 82

E-mail: iletisim@bosch.com.tr

www.bosch.com.tr

Bulsan Elektrik

İstanbul Cad. Devrez Sok. İstanbul Çarşısı

No: 48/29 İskitler

Ankara

Tel.: +90 312 3415142

Tel.: +90 312 3410302

Fax: +90 312 3410203

E-mail: bulsanbobinaj@gmail.com

Faz Makine Bobinaj

Cumhuriyet Mah. Sanayi Sitesi Motor

İşleri Bölümü 663 Sk. No:18

Antalya

Tel.: +90 242 3465876

Tel.: +90 242 3462885

Fax: +90 242 3341980

E-mail: info@fazmakina.com.tr

Körfez Elektrik

Karaağaç Mah. Sümerbank Cad. No:18/2

Erzincan

Tel.: +90 446 2230959

Fax: +90 446 2240132

E-mail: bilgi@korfezelektrik.com.tr

Değer İş Bobinaj

İsmetpaşa Mah. İlk Belediye Başkan Cad. 5/C

Şahinbey/Gaziantep

Tel.: +90 342 2316432

Fax: +90 342 2305871

E-mail: degerisbobinaj@hotmail.com

## 36 | Polski

Tek Çözüm Bobinaj  
Küşget San.Sit.A Blok 11Nolu Cd.No:49/A  
Şehitkamil/Gaziantep  
Tel.: +90 342 2351507  
Fax: +90 342 2351508  
E-mail: cozumbobinaj2@hotmail.com

Günşah Otomotiv  
Beylikdüzü Sanayi Sit. No: 210 Beylikdüzü  
İstanbul  
Tel.: +90 212 8720066  
Fax: +90 212 8724111  
E-mail: gunsahaelektrik@ttmail.com

Aygem  
10021 Sok. No: 11 AOSB Çiğli  
İzmir  
Tel.: +90232 3768074  
Fax: +90 232 3768075  
E-mail: boschservis@aygem.com.tr

Sezmen Bobinaj  
Ege İş Merkezi 1201/4 Sok. No: 4/B Yenışehir  
İzmir  
Tel.: +90 232 4571465  
Tel.: +90 232 4584480  
Fax: +90 232 4573719  
E-mail: info@sezmenbobinaj.com.tr

Ankaralı Elektrik  
Eski Sanayi Bölgesi 3. Cad. No: 43 Kocasinan  
Kayseri  
Tel.: +90 352 3364216  
Tel.: +90 352 3206241  
Fax: +90 352 3206242  
E-mail: gunay@ankarali.com.tr

Asal Bobinaj  
Eski Sanayi Sitesi Barbaros Cad. No: 24/C  
Samsun  
Tel.: +90 362 2289090  
Fax: +90 362 2289090  
E-mail: bpsasalbobinaj@hotmail.com

Üstündağ Elektrikli Aletler  
Nusretiye Mah. Boyacılar Aralığı No: 9  
Tekirdağ  
Tel.: +90 282 6512884  
Fax: +90 282 6521966  
E-mail: info@ustundagsogutma.com

Marmara Elektrik  
Tersane cd. Zencefil Sok.No:6 Karaköy  
İstanbul  
Tel.: +90 212 2974320  
Fax: +90 212 2507200  
E-mail: info@marmarabps.com

Bağrıaçıklar Oto Elektrik  
Motorlu Sanayi Çarşısı Doğruer Sk. No:9 Selçuklu  
Konya  
Tel.: +90 332 2354576  
Tel.: +90 332 2331952  
Fax: +90 332 2363492  
E-mail: bagriaciklarotoelektrik@gmail.com

### Ermenistan, Azerbaycan, Gürcistan, Kırgızistan, Moğolistan, Tacikistan, Türkmenistan, Özbekistan

TOO "Robert Bosch" Power Tools, Satış Sonrası Servis  
Rayimbek Cad., 169/1  
050050, Almatı, Kazakistan  
Servis E-posta: service.pt.ka@bosch.com  
Resmi İnternet Sitesi: www.bosch.com, www.bosch-pt.com

### Tasfiye

Şarj cihazları, aksesuar ve ambalaj malzemesi çevre dostu bir yeniden kazanım işlemine tabi tutulmalıdır.



Şarj cihazını evsel çöplerin içine atmayın!

### Sadece AB üyesi ülkeler için:

Elektro ve elektronik eski aletlere ait 2012/19/EU sayılı Avrupa Yönetmeliği ve bunların ulusal hukuka uyarlanmış halleri uyarınca kullanılamaz duruma gelmiş şarj cihazları ayrı ayrı toplanıp çevre dostu yeniden kazanım işlemine tabi tutulmak zorundadır.

Değişiklik haklarımız saklıdır.

## Polski

### Opis urządzenia i jego zastosowania



**Należy przeczytać wszystkie wskazówki i przepisy.** Błędy w przestrzeganiu poniższych wskazówek mogą spowodować porażenie prądem, pożar i/lub ciężkie obrażenia ciała.

### Należy starannie przechowywać niniejszą instrukcję.

Ładowarkę wolno używać tylko wtedy, gdy jest się w stanie w pełni ocenić jej wszystkie funkcje, wykonywać na niej bez ograniczeń wszystkie czynności lub, gdy uprzednio uzyskała się odpowiednią instrukcję.

### Wskazówki bezpieczeństwa

► **Niniejsza ładowarka nie jest przewidziana do użytkowania przez dzieci lub osoby ograniczone fizycznie, emocjonalnie, lub psychicznie, a także przez osoby z niewystarczającym doświadczeniem i/lub niedostateczną wiedzą. Niniejsza ładowarka może być używana przez dzieci powyżej lat 8, przez osoby ograniczone fizycznie,**

**emocjonalnie, lub psychicznie, a także przez osoby z niewystarczającym doświadczeniem i/lub niedostateczną wiedzą tylko w przypadku, gdy dzieci lub osoby te znajdują się pod nadzorem osoby odpowiedzialnej za ich bezpieczeństwo lub gdy zostały one poinstruowane, jak w bezpieczny sposób posługiwać się niniejszą ładowarką i jakie ewentualne niebezpieczeństwa związane są z jej użytkowaniem.** W przeciwnym wypadku istnieje niebezpieczeństwo niewłaściwego zastosowania, a także możliwość doznania urazów.

- ▶ **Podczas użytkowania, czyszczenia lub konserwacji, dzieci powinny znajdować się pod nadzorem.** Tylko w ten sposób można zagwarantować, że nie będą się one bawiły ładowarką.
- ▶ **Wolno ładować wyłącznie akumulatory litowo-jonowe firmy Bosch o pojemności nie mniejszej niż 1,3 Ah (od 3 ogniw). Napięcie akumulatora musi być dostosowane do napięcia ładowania w ładowarce. Nie wolno ładować jednorazowych baterii.** Takie postępowanie tworzy zagrożenie pożarem lub wybuchem.



**Chronić ładowarkę przed deszczem i wilgocią.** Przedostanie się wody do ładowarki zwiększa ryzyko porażenia prądem.

- ▶ **Ładować wolno wyłącznie akumulatory litowo-jonowe firmy Bosch. Napięcie akumulatora musi być dostosowane do napięcia ładowania akumulatora w ładowarce.** W innym przypadku grozi niebezpieczeństwo pożaru lub eksplozji.
- ▶ **Ładowarkę należy utrzymywać w czystości.** Zabrudzenie może stać się przyczyną porażenia elektrycznego.
- ▶ **Przed użyciem każdorazowo sprawdzić stan ładowarki, przewodu i wtyku. Nie używać ładowarki w przypadku stwierdzenia uszkodzeń. Nie otwierać samodzielnie ładowarki. Naprawa powinna zostać przeprowadzona**

**wyłącznie przez wykwalifikowany personel serwisu przy użyciu oryginalnych części zamiennych.** Uszkodzone ładowarki, przewody i wtyki zwiększają ryzyko porażenia elektrycznego.

- ▶ **Nie korzystać z ładowarki umieszczonej na łatwopalnym podłożu (np. papier, tekstylia itp.) ani w sąsiedztwie łatwopalnych substancji.** Ze względu na wzrost temperatury ładowarki podczas procesu ładowania istnieje niebezpieczeństwo pożaru.
- ▶ **W przypadku uszkodzenia i niewłaściwego użytkownika akumulatora może dojść do wydzielania się gazów. Wywietrzyć pomieszczenie i w razie dolegliwości skonsultować się z lekarzem.** Gazy mogą uszkodzić drogi oddechowe.
- ▶ **Nie wolno zasłaniać szczelin wentylacyjnych ładowarki.** Ładowarka może się przegrzać i przestać funkcjonować prawidłowo.

#### Przedstawione graficznie komponenty

Numeracja zilustrowanych elementów odnosi się do rysunku elektronarzędzia, przedstawionego na stronach graficznych szkiców elektronarzędzia.

- 1 Akumulator\*
- 2 Wnęka ładowarki
- 3 Czerwony wskaźnik naładowania akumulatora
- 4 Zielony wskaźnik ładowania akumulatora

\*Przedstawiony na rysunkach lub opisany w instrukcji użytkownika osprzęt nie wchodzi w skład wyposażenia standardowego. Kompletny asortyment wyposażenia dodatkowego można znaleźć w naszym katalogu osprzętu.

#### Dane techniczne

Ładowarka		AL 1130 CV	
Numer katalogowy		2 607 225 1..	
Napięcie ładowania akumulatorów	V <sup>~</sup>	10,8 – 12	
Prąd ładowania	A (amper)	3,0	
Dopuszczalny zakres temperatur ładowania	°C	0 – 45	
Czas ładowania przy pojemności akumulatora, ok.		(80%)	100%
– 1,3 – 1,5 Ah	min	(25)	35
– 2,0 Ah	min	(35)	45
– 2,5 Ah	min	(40)	65
Liczba ogniw akumulatora		3	
Ciężar odpowiednio do EPTA-Procedure 01:2014	kg	0,46	
Klasa ochrony		□ / II	

## Praca

### Uruchamianie

- ▶ **Zwrócić uwagę na napięcie w sieci!** Napięcie źródła prądu musi zgadzać się z danymi na tabliczce znamionowej ładowarki. Ładowarki o napięciu 230 V można podłączyć do sieci 220 V.

### Ładowanie

Ładowanie rozpoczyna się w momencie włożenia wtyczki ładowarki do gniazdka sieciowego i wstawienia akumulatora **1** do wnęki ładowania **2**.

Inteligentny proces ładowania pozwala na automatyczne rozpoznawanie stanu naładowania akumulatora i optymalny dobór prądu ładowania, w zależności od temperatury i napięcia akumulatora.

Ma to wpływ na przedłużenie żywotności akumulatora, a poza tym akumulator będzie stale całkowicie naładowany przez cały czas przechowywania w ładowarce.

### Znaczenie wskaźników

#### Migający zielony wskaźnik naładowania akumulatora 4



Proces szybkiego ładowania sygnalizowany jest **miganie zielone** wskaźnika naładowania akumulatora **4**.

**Wskazówka:** Szybkie ładowanie jest możliwe tylko wtedy, gdy temperatura akumulatora znajduje się w dopuszczalnym zakresie temperatur, zob. rozdział »Dane techniczne«.

#### Światło ciągłe zielone wskaźnika naładowania akumulatora 4



**Ciągłe zielone światło** wskaźnika naładowania akumulatora **4** oznacza, że akumulator został całkowicie naładowany.

Po zakończeniu ładowania akumulator można wyjąć i rozpocząć natychmiastowe użytkowanie.

Jeżeli w ładowarce nie ma akumulatora, **światło ciągłe** wskaźnika **4** sygnalizuje dopływ prądu do ładowarki (wtyczka znajduje się w gniazdku sieciowym) i jej gotowość do eksploatacji.

#### Światło ciągłe zielone wskaźnika naładowania akumulatora 3

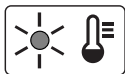

**Ciągłe czerwone światło** wskaźnika naładowania akumulatora **3** oznacza, że temperatura akumulatora leży poza dopuszczalnym zakresem temperatur, zob.

rozdział »Dane techniczne«. Po osiągnięciu dopuszczalnego zakresu temperatur, ładowarka przechodzi automatycznie na szybkie ładowanie.

#### Migający czerwony wskaźnik naładowania akumulatora 3

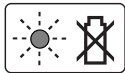

**Migające czerwone światło** wskaźnika naładowania akumulatora **3** oznacza, że proces ładowania akumulatora został zakłócony, zob. rozdział »Błędy – przyczyny i usuwanie«.

## Błędy – przyczyny i usuwanie

Przyczyna	Usuwanie błędu
<b>Czerwony wskaźnik naładowania akumulatora 3 miga</b>	
<b>Nie jest możliwe ładowanie</b>	
Akumulator nie został (prawidłowo) włożony	Wstawić akumulator prawidłowo do ładowarki
Styki akumulatora są zabrudzone	Wyczyścić styki akumulatora, np. przez wie lo krot ne włożenie i wyjęcie akumulatora. W razie niepowodzenia akumulator wymienić na nowy
Akumulator jest uszkodzony	Wymienić akumulator na nowy
<b>Wskaźniki naładowania akumulatora 4 lub 3 nie świecą się</b>	
Wtyczka ładowarki nie (właściwie) podłączona do sieci	Wsadzić wtyczkę (całkowicie) do gniazdka
Gniazdko, przewód sieciowy lub ładowarka są uszkodzone	Sprawdzić napięcie sieci, ładowarkę wzgl. zlecić kontrolę w autoryzowanym punkcie serwisowym elektronarzędzi firmy Bosch

### Wskazówki dotyczące pracy

Ładowanie ciągłe akumulatora, jak również kilka następujących bezpośrednio po sobie cykli ładowania, może spowodować nagrzanie się ładowarki. Jest to zjawisko normalne i nie świadczy o żadnej wadzie technicznej urządzenia.

Zdecydowanie krótszy czas prac po ładowaniu wskazuje na zużycie akumulatora i konieczność wymiany na nowy.

## Konserwacja i serwis

### Konserwacja i pielęgnacja

Jeżeli konieczna okaże się wymiana przewodu przyłączeniowego, należy zlecić ją firmie Bosch lub w autoryzowanym przez firmę Bosch punkcie naprawy elektronarzędzi, co pozwoli uniknąć ryzyka zagrożenia bezpieczeństwa.

### Obsługa klienta oraz doradztwo dotyczące użytkowania

W punkcie obsługi klienta można uzyskać odpowiedzi na pytania dotyczące napraw i konserwacji nabytego produktu, a także dotyczące części zamiennych. Rysunki rozłożeniowe oraz informacje dotyczące części zamiennych można znaleźć również pod adresem:

**www.bosch-pt.com**

Nasz zespół doradztwa dotyczącego użytkowania odpowie na wszystkie pytania związane z produktami firmy Bosch oraz ich osprzętem.

Przy wszystkich zgłoszeniach oraz zamówieniach części zamiennych konieczne jest podanie 10-cyfrowego numeru katalogowego, znajdującego się na tabliczce znamionowej produktu.



**Polska**

Robert Bosch Sp. z o.o.  
BSC  
Ul. Szyszkowa 35/37  
02-285 Warszawa  
Na [www.bosch-pt.pl](http://www.bosch-pt.pl) znajdują Państwo wszystkie szczegóły dotyczące usług serwisowych online.  
Tel.: +48 227 154460  
Faks: +48 227 154441  
E-Mail: [bsc@pl.bosch.com](mailto:bsc@pl.bosch.com)  
[www.bosch-pt.pl](http://www.bosch-pt.pl)

**Uswanie odpadów**

Ładowarki, osprzęt i opakowanie powinny zostać dostarczone do recyklingu zgodnego z przepisami ochrony środowiska.



Nie wyrzucać ładowarek do odpadów z gospodarstwa domowego!

**Tylko dla państw należących do UE:**

Zgodnie z Dyrektywą Europejską 2012/19/UE o zużytych narzędziach elektrycznych i elektronicznych oraz jej implementacją w prawie krajowym, wyeliminowane niezdatne do użycia ładowarki należy zbierać osobno i doprowadzić do utylizacji zgodnej z zasadami ochrony środowiska.

Zastrzega się prawo dokonywania zmian.

**Česky****Popis výrobku a specifikací**

**Čtěte všechna varovná upozornění a pokyny.** Zanedbání při dodržování varovných upozornění a pokynů mohou mít za následek úraz elektrickým

proudem, požár a/nebo těžká poranění.

**Tyto pokyny dobře uschovejte.**

Nabíječku používejte jen tehdy, pokud můžete všechny funkce plně odhadnout a bez omezení provést nebo jste obdrželi příslušné pokyny.

**Bezpečnostní upozornění**

**► Tato nabíječka není určena k tomu, aby ji používaly děti a osoby s omezenými fyzickými, smyslovými nebo duševními schopnostmi nebo nedostatečnými zkušenostmi a vědomostmi. Tuto nabíječku mohou používat děti od 8 let a osoby s omezenými fyzickými, smyslovými**

**mi nebo duševními schopnostmi nebo nedostatečnými zkušenostmi a vědomostmi pouze tehdy, pokud na ně dohlíží osoba zodpovědná za jejich bezpečnost nebo pokud je tato osoba instruovala ohledně bezpečného zacházení s nabíječkou a chápou nebezpečí, která jsou s tím spojená.** V opačném případě hrozí nebezpečí nesprávné obsluhy a zranění.

- **Při používání, čištění a údržbě na děti dohlížejte.** Tak bude zajištěno, že si děti nebudou s nabíječkou hrát.
- **Nabíjejte pouze lithium-iontové akumulátory Bosch s kapacitou od 1,3 Ah (od 3 akumulátorových článků).** Napětí akumulátoru musí odpovídat nabíjecímu napětí nabíječky. **Nenabíjejte nenabíjecí baterie.** Jinak hrozí nebezpečí požáru a výbuchu.



**Chraňte nabíječku před deštěm a vlhkem.** Vniknutí vody do nabíječky zvyšuje riziko úrazu elektrickým proudem.

- **Nabíjejte pouze lithium-iontové akumulátory Bosch. Napětí akumulátoru musí odpovídat nabíjecímu napětí nabíječky.** Jinak hrozí nebezpečí požáru a výbuchu.
- **Udržujte nabíječku čistou.** Znečištěním vzniká nebezpečí úrazu elektrickým proudem.
- **Před každým použitím zkontrolujte nabíječku, kabel a zástrčku. Pokud jste zjistili závady, nabíječku nepoužívejte. Nabíječku sami neotvírejte a nechte ji opravit pouze kvalifikovaným odborným personálem a originálními náhradními díly.** Poškozená nabíječka, kabel a zástrčka zvyšují riziko úrazu elektrickým proudem.
- **Nabíječku neprovozujte na lehce hořlavém podkladu (např. papír, textil apod.) popř. v hořlavém prostředí.** Z důvodu zahřívání nabíječky, jež vzniká při nabíjení, existuje nebezpečí požáru.
- **Při poškození a nesprávném použití akumulátoru mohou vystupovat páry. Přivádějte čerstvý vzduch a při potížích vyhledejte lékaře.** Páry mohou dráždit dýchací cesty.
- **Nezakrývejte větrací štěrby nabíječky.** Nabíječka se jinak může přehřát a nebude řádně fungovat.



## 40 | Český

**Zobrazené komponenty**

Číslování vyobrazených komponent se vztahuje na zobrazení nabíječky na obrázkové straně.

- 1 Akumulátor\*
- 2 Nabíjecí šachta
- 3 Červený ukazatel nabíjení akumulátoru
- 4 Zelený ukazatel nabíjení akumulátoru

\*Zobrazené nebo popsané příslušenství nepatří k standardnímu obsahu dodávky. Kompletní příslušenství naleznete v našem programu příslušenství.

**Technická data**

Nabíječka	AL 1130 CV	
Objednávací číslo	2 607 225 1..	
Nabíjecí napětí akumulátoru	V $\overline{=}$	10,8 – 12
Nabíjecí proud	A	3,0
Dovolený rozsah teploty nabíjení	°C	0 – 45
Doba nabíjení při kapacitě akumulátoru, ca.	(80%)	100%
– 1,3 – 1,5 Ah	min (25)	35
– 2,0 Ah	min (35)	45
– 2,5 Ah	min (40)	65
Počet článků akumulátoru	3	
Hmotnost podle EPTA-Procedure 01:2014	kg	0,46
Třída ochrany	□ / II	

**Provoz****Uvedení do provozu**

- ▶ **Dbejte síťového napětí!** Napětí zdroje proudu musí souhlasit s údaji na typovém štítku nabíječky. Nabíječky označené 230 V mohou být provozovány i při 220 V.

**Proces nabíjení**

Proces nabíjení začíná, jakmile je síťová zástrčka nabíječky zastrčena do zásuvky a akumulátor **1** do nabíjecí šachty **2**.

Díky inteligentnímu způsobu nabíjení se automaticky rozpozná stav nabití akumulátoru a v závislosti na teplotě a napětí akumulátoru se nabije právě optimálním nabíjecím proudem.

Tím se šetří akumulátor a zůstává při uložení v nabíječce vždy zcela nabitý.

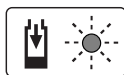
**Význam zobrazovaných prvků****Blikající světlo zeleného ukazatele nabíjení akumulátoru 4**

Proces rychlonabíjení je signalizován **blíkáním zeleného** ukazatele nabíjení akumulátoru **4**.

**Upozornění:** Proces rychlonabíjení je možný jen tehdy, když je teplota akumulátoru v přípustném rozsahu nabíjecí teploty, viz odstavec „Technická data“.

**Trvalé světlo zeleného ukazatele nabíjení akumulátoru 4**

**Trvalé světlo zeleného** ukazatele nabíjení akumulátoru **4** signalizuje, že akumulátor je zcela nabitý.

Akumulátor lze následně odejmout k okamžitému použití.

Bez nastrčeného akumulátoru signalizuje **trvalé světlo** ukazatele nabíjení akumulátoru **4**, že je síťová zástrčka zasunuta do zásuvky a nabíječka je připravena k provozu.

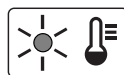
**Trvalé světlo červeného ukazatele nabíjení akumulátoru 3**

**Trvalé světlo červeného** ukazatele nabíjení akumulátoru **3** signalizuje, že teplota akumulátoru leží vně přípustného rozsahu teploty nabíjení, viz odstavec „Technická data“. Jakmile se dosáhne přípustného rozsahu teploty, přepne se nabíječka automaticky na rychlonabíjení.

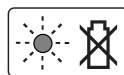
**Blikající světlo červeného ukazatele nabíjení akumulátoru 3**

**Blikající světlo červeného** ukazatele nabíjení akumulátoru **3** signalizuje jinou poruchu procesu nabíjení, viz odstavec „Chyby – příčiny a nápomoc“.

**Chyby – příčiny a nápomoc**

Příčina	Řešení
<b>Červený ukazatel nabíjení akumulátoru 3 bliká</b> <b>Nabíjecí proces není možný</b>	
Akumulátor není (správně) nasazen	Akumulátor nasadte správně na nabíječku
Znečištěné kontakty akumulátoru	Kontakty akumulátoru očistěte; např. několikerým zasunutím a vytažením akumulátoru, popř. akumulátor nahraďte
Vadný akumulátor	Akumulátor nahraďte
<b>Ukazatel nabíjení akumulátoru 4 resp. 3 nesvítí</b>	
Síťová zástrčka nabíječky není (správně) zastrčena	Síťovou zástrčku (zcela) zastrčte do zásuvky
Zásuvka, síťový kabel nebo nabíječka mají poruchu	Zkontrolujte síťové napětí, nabíječku příp. nechte zkontrolovat autorizovaným servisním střediskem pro elektro-nářadí Bosch

**Pracovní pokyny**

Při nepřetržitých popř. několikrát po sobě následujících nabíjecích cyklech bez přerušení se může nabíječka zahřát. To však není znepokojující a nepoukazuje to na technickou závadu nabíječky.

Výrazně nižší provozní doba po nabití ukazuje, že je akumulátor opotřebován a musí být vyměněn.

## Údržba a servis

### Údržba a čištění

Je-li nutné nahrazení přívodního kabelu, pak to nechte kvůli zamezení ohrožení bezpečností provést firmou Bosch nebo autorizovaným servisem pro elektronářadí Bosch.

### Zákaznická a poradenská služba

Zákaznická služba zodpoví Vaše dotazy k opravě a údržbě Vašeho výrobku a též k náhradním dílům. Technické výkresy a informace k náhradním dílům naleznete i na:

**www.bosch-pt.com**

Tým poradenské služby Bosch Vám rád pomůže při otázkách k našim výrobkům a jejich příslušenství.

V případě veškerých otázek a objednávek náhradních dílů bezpodmínečně uveďte 10místné věcné číslo podle typového štítku výrobku.

### Czech Republic

Robert Bosch odbytová s.r.o.

Bosch Service Center PT

K Vápence 1621/16

692 01 Mikulov

Na [www.bosch-pt.cz](http://www.bosch-pt.cz) si můžete objednat opravu Vašeho stroje nebo náhradní díly online.

Tel.: +420 519 305700

Fax: +420 519 305705

E-Mail: [servis.naradi@cz.bosch.com](mailto:servis.naradi@cz.bosch.com)

[www.bosch.cz](http://www.bosch.cz)

### Zpracování odpadů

Nabíječky, příslušenství a obaly by měly být dodány k opětovnému zhodnocení nepoškozujícím životní prostředí.



Nevyhazujte nabíječky do domovního odpadu!

### Pouze pro země EU:

Podle evropské směrnice 2012/19/EU o starých elektrických a elektronických zařízeních a jejím prosazení v národních zákonech musí být neupotřebitelné nabíječky rozebrané shromážděny a dodány k opětovnému zhodnocení nepoškozujícím životní prostředí.

Změny vyhrazeny.

## Slovensky

### Popis produktu a výkonu



**Prečítajte si všetky Výstražné upozornenia a bezpečnostné pokyny.** Zanedbanie dodržiavania Výstražných upozornení a pokynov uvedených

v nasledujúcom texte môže mať za následok zásah elektrickým prúdom, spôsobíť požiar a/alebo ťažké poranenie.

**Tieto pokyny a bezpečnostné predpisy starostlivo uschovejte.**

Nabíjačku používajte len v takom prípade, ak viete kompletne odhodnotiť a bez obmedzenia uskutočniť všetky funkcie, alebo ak ste dostali príslušné pokyny.

### Bezpečnostné pokyny

- ▶ **Táto nabíjačka nie je určená na to, aby ju používali deti a osoby s obmedzenými fyzickými, zmyslovými alebo duševnými schopnosťami alebo nedostatočnými skúsenosťami a znalosťami. Túto nabíjačku môžu používať deti od 8 rokov a osoby s obmedzenými fyzickými, zmyslovými alebo duševnými schopnosťami alebo s nedostatočnými skúsenosťami a vedomosťami vtedy, keď sú pod dozorom osoby zodpovednej za ich bezpečnosť alebo ak ich táto osoba poučila o bezpečnom zaobchádzaní s nabíjačkou a chápu nebezpečenstva, ktoré sú s tým spojené.** V opačnom prípade existuje riziko chybnnej obsluhy a vzniku poranení.
- ▶ **Pri používaní, čistení a údržbe dávajte na deti pozor.** Zabezpečí sa tým, že sa deti nebudú s nabíjačkou hrať.
- ▶ **Nabíjajte len lítium-iónové akumulátory Bosch s kapacitou od 1,3 Ah (od 3 akumulátorových článkov).**

## Napätie akumulátora sa musí zhodovať s nabíjajúcim napätím nabíjačky. Nenabíjajte nenabíjacie batérie. Inak hrozí nebezpečenstvo požiaru a výbuchu.



**Chránajte nabíjačku pred účinkami dažďa a vlhkosti.** Vniknutie vody do nabíjačky zvyšuje riziko zásahu elektrickým prúdom.

- ▶ **Nabíjajte len lítium-iónové akumulátory Bosch. Napätie akumulátora sa musí zhodovať s nabíjajúcim napätím nabíjačky.** Inak hrozí nebezpečenstvo požiaru a výbuchu.
- ▶ **Udržiavajte nabíjačku v čistote.** Následkom znečistenia hrozí nebezpečenstvo zásahu elektrickým prúdom.
- ▶ **Pred každým použitím produktu prekontrolujte nabíjačku, prírodnú šnúru aj zástrčku. Nepoužívajte nabíjačku v prípade, ak ste zistili nejaké poškodenie. Nabíjačku sami neotvárajte a dávajte ju opravovať len kvalifikovanému personálu a výlučne iba s použitím originálnych náhradných súčiastok.** Poškodené nabíjačky, prírodné šnúry a zástrčky zvyšujú riziko zásahu elektrickým prúdom.
- ▶ **Nepoužívajte nabíjačku položenú na ľahko horľavom podklade (ako je napr. papier, textil a podobne) resp. ani v horľavom prostredí.** Zohrievanie nabíjačky, ktoré vzniká pri nabíjaní, predstavuje nebezpečenstvo požiaru.
- ▶ **Po poškodení akumulátora alebo v prípade neodborného používania môžu z akumulátora vystupovať škodlivé výpary. Zabezpečte prívod čerstvého vzduchu a v prípade nevoľnosti vyhľadajte lekársku pomoc.** Tieto výpary môžu podráždiť dýchacie cesty.
- ▶ **Nezakrývajte vetracie štrbiny nabíjačky.** Nabíjačka sa inak môže prehriať a nebude správne fungovať.

### Vyobrazené komponenty

Číslovanie jednotlivých komponentov sa vzťahuje na vyobrazenie nabíjačky na grafickej strane tohto Návodu.

- 1 Akumulátor\*
- 2 Nabíjacia šachta
- 3 Červená indikácia nabíjania akumulátora
- 4 Zelená indikácia nabíjania akumulátora

\*Zobrazené alebo popísané príslušenstvo nepatrí celé do základnej výbavy produktu. Kompletné príslušenstvo nájdete v našom programe príslušenstva.

### Technické údaje

Nabíjačka	AL 1130 CV	
Vecné číslo		2 607 225 1..
Nabíjacie napätie	V $\overline{=}$	10,8 – 12
Nabíjací prúd	A	3,0
Prípustný rozsah teploty nabíjania	°C	0 – 45
Doba nabíjania pri kapacite akumulátora, cca		(80%) 100%
– 1,3 – 1,5 Ah	min	(25) 35
– 2,0 Ah	min	(35) 45
– 2,5 Ah	min	(40) 65
Počet akumulátorových článkov		3
Hmotnosť podľa EPTA-Procedure 01:2014	kg	0,46
Trieda ochrany		□ / II

### Prevádzka

#### Uvedenie do prevádzky

- ▶ **Všimnite si napätie siete!** Napätie zdroja prúdu musí mať hodnotu zhodnú s údajmi na typovom štítku ručného elektrického náradia. Ručné elektrické náradie označené pre napätie 230 V sa smie používať aj s napätím 220 V.

#### Nabíjanie

Nabíjanie začína vo chvíli, keď sa zasunie zástrčka nabíjačky do zásuvky a akumulátor **1** je zasunutý do nabíjacej šachty **2**. Inteligentné nabíjanie automaticky spozná stav nabitia akumulátora a nabíja ho optimálnym nabíjajúcim prúdom v závislosti od konkrétnej teploty a napätia akumulátora.

Takýmto spôsobom sa šetrí akumulátor a počas uloženia v nabíjačke zostáva vždy úplne nabitý.

#### Význam indikačných prvkov

##### Bliká zelená indikácia nabíjania akumulátora 4

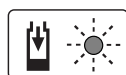

Rýchlonabíjanie je signalizované **blikaním zelenej** indikácie nabíjania akumulátora **4**.

**Upozornenie:** Rýchlonabíjanie je možné len vtedy, keď leží teplota akumulátora v prípustnom rozsahu nabíjajúcich teplôt, pozri odsek „Technické údaje“.

##### Trvalé svietenie zelenej indikácie nabíjania akumulátora 4

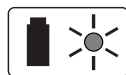

**Trvalé svetlo zelenej** indikácie nabíjania akumulátora **4** signalizuje, že akumulátor je úplne nabitý.

Akumulátor sa potom dá ihneď vybrať na okamžité použitie.

Bez zasunutého akumulátora signalizuje **trvalé svietenie** indikácie nabíjania akumulátora **4**, že zástrčka nabíjačky je zasunutá v sieti a nabíjačka je pripravená na prevádzku.

### Trvalé svietenie červenej indikácie nabíjania akumulátora 3

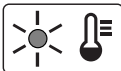

**Trvalé svetlo červenej indikácie nabíjania akumulátora 3** signalizuje, že teplota akumulátora sa nachádza mimo rozsahu prípustnej teploty nabíjania, pozri k tomu odsek „Technické údaje“. Len čo sa dosiahne teplota v prípustnom rozsahu, nabíjačka sa automaticky prepne na rychlonabíjanie.

### Blikajúce svetlo červenej indikácie nabíjania akumulátora 3

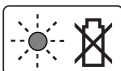

**Blikajúce svetlo červenej indikácie nabíjania akumulátora 3** signalizuje inú poruchu nabíjacieho procesu, pozri odsek „Poruchy – príčiny a ich odstránenie“.

### Poruchy – príčiny a ich odstránenie

Príčina	Odstránenie
<b>Červená indikácia nabíjania akumulátora 3 bliká</b> <b>Nabíjanie nie je možné</b>	
Akumulátor nie je zasunutý (alebo nie je zasunutý správne)	Vložte akumulátor do nabíjačky správne
Kontakty akumulátora sú znečistené	Vyčistite kontakty akumulátora; napríklad viacnásobným zasunutím a vysunutím akumulátora, prípadne akumulátor vymeniť za nový
Akumulátor je pokazený	Akumulátor vymeniť za nový
<b>Indikácie nabíjania akumulátora 4 resp. 3 nesvietia</b>	
Zástrčka nabíjačky nie je (nie je správne) zasunutá do zásuvky	Zástrčku zasuňte do zásuvky (zasaňte ju celkom)
Zásuvka, sieťová šnúra alebo nabíjačka je poškodená	Skontrolujte sieťové napätie, nabíjačku dajte prípadne preskúšať v autorizovanej servisnej opravovni ručného elektrického náradia Bosch

### Pokyny na používanie

Pri nepretržitých nabíjajúcich cykloch, resp. pri ich opakovaní jeden za druhým bez prerušenia, sa nabíjačka môže zahrievať. To je však neškodné a nie je to prejavom technickej poruchy nabíjačky.

Výrazne skrátená prevádzková doba akumulátora po nabití signalizuje, že akumulátor je opotrebovaný a treba ho vymeniť za nový.

## Údržba a servis

### Údržba a čistenie

Ak je potrebná výmena prírodnej šnúry, musí ju vykonať firma Bosch alebo niektoré autorizované servisné stredisko ručného elektrického náradia Bosch, aby sa zabránilo ohrozeniu bezpečnosti používateľa náradia.

### Servisné stredisko a poradenstvo pri používaní

Servisné stredisko Vám odpovie na otázky týkajúce sa opravy a údržby Vášho produktu ako aj náhradných súčiastok. Rozložené obrázky a informácie k náhradným súčiastkam nájdete aj na web-stránke:

**www.bosch-pt.com**

Tím poradcov Bosch Vám s radosťou poskytne pomoc pri otázkach týkajúcich sa našich produktov a ich príslušenstva.

V prípade akýchkoľvek otázok a objednávok náhradných súčiastok uvádzajte bezpodmienečne 10-miestne vecné číslo uvedené na typovom štítku výrobku.

### Slovakia

Na [www.bosch-pt.sk](http://www.bosch-pt.sk) si môžete objednať opravu vášho stroja alebo náhradné diely online.

Tel.: +421 2 48 703 800

Fax: +421 2 48 703 801

E-Mail: [servis.naradia@sk.bosch.com](mailto:servis.naradia@sk.bosch.com)

[www.bosch-pt.sk](http://www.bosch-pt.sk)

### Likvidácia

Nabíjačky, príslušenstvo a obaly treba dať na recykláciu zodpovedajúcu ochrane životného prostredia.



Neodhadzujte nabíjačky do komunálneho odpadu!

### Len pre krajiny EÚ:

Podľa Európskej smernice 2012/19/EÚ o starých elektrických a elektronických výrobkoch a podľa jej aplikácií v národnom práve Vášho štátu treba nabíjačky, ktoré sa už nedajú používať, separovane zbierať a dávať na recykláciu zodpovedajúcu ochrane životného prostredia.

### Zmeny vyhradené.

## Magyar

### A termék és alkalmazási lehetőségeinek leírása



Olvassa el az összes biztonsági figyelmeztetést és előírást. A következőkben leírt előírások betartásának elmulasztása áramütésekhez, tűz-

höz és/vagy súlyos testi sérülésekhez vezethet.

**Kérjük ezt a biztonsági útmutatót gondosan őrizze meg.**

Csak akkor használja a töltőkészüléket, ha annak minden funkcióját meg tudja ítélni és megfelelően végre tudja hajtani, vagy ha erre megfelelő utasításokat kapott.

### Biztonsági előírások

- ▶ **Ez a töltőkészülék nincs arra előírva, hogy gyerekek és korlátozott fizikai, érzékelési vagy szellemi képességű, illetve kellő tapasztalattal és/vagy tudással nem rendelkező személyek használják. Ezt a töltőkészüléket legalább 8 éves gyerekek és olyan személyek is használhatják, akiknek a fizikai, érzékelési, vagy értelmi képességeik korlátozottak, vagy nincsenek meg a megfelelő tapasztalataik, illetve tudásuk, ha az ilyen személyekre a biztonságukért felelős más személy felügyel, vagy a töltőkészülék biztonságos kezelésére kioktatta őket és megértették az azzal kapcsolatos veszélyeket.** Ellenkező esetben fennáll a hibás működés és a sérülés veszélye.
- ▶ **Tartsa a gyerekeket a használat, tisztítás és karbantartás során felügyelet alatt.** Ez biztosítja, hogy gyerekek ne játsszanak a töltőkészülékkel.

- ▶ **Csak legalább 1,3 Ah kapacitású, Bosch gyártmányú lithium-ion-akkumulátorokat töltsön (3 akkumulátor-cellától felfelé). Az akku feszültségének meg kell egyeznie a töltőkészülék akkutöltő-feszültségével. Ne töltsön fel nem újrafeltölthető elemeket.** Ellenkező esetben tűz- és robbanásveszély áll fenn.



**Tartsa távol a töltőkészüléket az esőtől vagy nedvességtől.** Ha víz hatol be a töltőkészülékbe, ez megnöveli az áramütés veszélyét.

- ▶ **Csak Bosch lítium-ion-akkumulátorokat töltsön. Az akku feszültségének meg kell egyeznie a töltőkészülék akkutöltő-feszültségével.** Ellenkező esetben tűz- és robbanásveszély áll fenn.
- ▶ **Tartsa tisztán a töltőkészüléket.** Elszennyeződés esetén megnövekedik az áramütés veszélye.
- ▶ **Minden használat előtt ellenőrizze a töltőkészüléket, a kábelt és a csatlakozó dugót. Ha valamilyen megrongálódást észlel, ne használja a töltőkészüléket. Sohasse nyissa fel saját maga a töltőkészüléket, és csak megfelelően kiképzett szakembereket bízson meg a töltőkészülék javításával. A javításhoz csak eredeti alkatrészeket szabad használni. A megrongálódott töltőkészülék, kábel, vagy csatlakozó dugó megnöveli az áramütés veszélyét.**
- ▶ **Ne üzemeltesse a töltőkészüléket könnyen gyulladó felületen (például papíron, textilanyagokon, stb.) illetve gyúlékony környezetben. A töltőkészülék a töltési folyamat során felmelegszik, ennek következtében tűzveszély áll fenn.**
- ▶ **Az akkumulátor megrongálódása vagy szakszerűtlen kezelése esetén abból gőzök léphetnek ki. Azonnal juttasson friss levegőt a helyiségbe, és ha panaszai vannak, keressen fel egy orvost.** A gőzök ingerelhetik a légutakat.
- ▶ **Ne takarja le a töltőkészülék szellőzőnyílását.** A töltőkészülék ellenkező esetben túlmelegedhet és ekkor nem működik megfelelően.

### Az ábrázolásra kerülő komponensek

A készülék ábrázolásra kerülő komponenseinek sorszámozása a töltőkészüléknek az ábra-oldalon található képére vonatkozik.

- 1 Akkumulátor\*
- 2 Töltőkosár
- 3 Piros akkumulátor töltéskijelző
- 4 Zöld akkumulátor töltéskijelző

\*A képeken látható vagy a szövegben leírt tartozékok részben nem tartoznak a standard szállítmányhoz. Tartozékprogramunkban valamennyi tartozék megtalálható.

**Műszaki adatok**

Töltőkészülék		AL 1130 CV
Cikkszám		2 607 225 1..
Akkumulátor töltési feszültség	V $\overline{-}$	10,8 – 12
Töltőáram	A	3,0
Megengedett töltési hőmérséklet tartomány	°C	0 – 45
Töltési idő, kb.	(80%)	100%
- 1,3 – 1,5 Ah	perc	(25) 35
- 2,0 Ah	perc	(35) 45
- 2,5 Ah	perc	(40) 65
Akkucellák száma		3
Súly az „EPTA-Procedure 01:2014” (01:2014 EPTA-eljárás) szerint	kg	0,46
Érintésvédelmi osztály		□ / II

**Üzemeltetés****Üzembe helyezés**

- **Ügyeljen a helyes hálózati feszültségre!** Az áramforrás feszültségének meg kell egyeznie a töltőkészülék típus tábláján található adatokkal. A 230 V-os töltőkészülékeket 220 V hálózati feszültségről is szabad üzemeltetni.

**A töltési folyamat**

A töltési folyamat azonnal megkezdődik, mielőtt bedugva a töltőkészülék hálózati csatlakozó dugóját a dugaszoló aljzatba és az **1** akkumulátort a **2** akkumulátor-töltőkosárba.

Az intelligens töltési eljárás alkalmazásának eredményeképpen a készülék automatikusan felismeri az akkumulátor töltési szintjét és az akkumulátor hőmérsékletétől és feszültségétől függően mindig az optimális töltőárammal tölti az akkumulátort.

Ez az eljárás kíméli az akkumulátort, és az akkumulátor a töltőkészülékben való tárolás esetén mindig teljesen feltöltött állapotban marad.

**A kijelző elemek magyarázata****Zöld akkumulátor töltéskijelző villogó fény 4**

A gyorsöltési eljárást a **zöld 4** akkumulátor töltéskijelző **villogása** jelzi.

**Megjegyzés:** A gyorsöltési eljárásra csak akkor van lehetőség, ha az akkumulátor hőmérséklete a megengedett töltési hőmérséklet tartományon belül van, lásd a „Műszaki adatok” fejezetet.

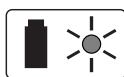
**Zöld akkumulátor töltéskijelző folytonos fény 4**

Ha a **zöld 4** akkumulátor töltéskijelző **folytonosan világít**, ez azt jelzi, hogy az akkumulátor teljesen fel van töltve.

Az akkumulátort ekkor azonnal ki lehet venni a töltőkosárból és használni lehet.

Ha nincs akkumulátor bedugva a töltőkészülékbe, akkor a **4** akkumulátor töltéskijelző **folytonos fénye** azt jelzi, hogy a hálózati csatlakozó dugó be van dugva a dugaszolóaljzatba és a töltőkészülék üzemkész.

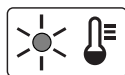
**Piros akkumulátor töltéskijelző folytonos fény 3**

Ha a **piros 3** akkumulátor töltéskijelző **tar-tós fénnel világít**, ez azt jelzi, hogy az akkumulátor hőmérséklete a gyorsöltési tartományon kívül van, lásd a „Műszaki adatok” fejezetet. Mielőtt az akkumulátor ismét eléri a megengedett hőmérséklet tartományt, a töltőkészülék automatikusan átkapcsol gyorsöltésre.

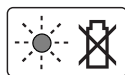
**Piros akkumulátor töltéskijelző villogó fény 3**

Ha a **piros 3** akkumulátor töltéskijelző **villog**, ez a töltési folyamat során fellépő egyéb üzemzavar jelet, lásd a „Hiba – Okok és elhárításuk” fejezetet.

**Hiba – Okok és elhárításuk**

A hiba oka	Elhárítás módja
<b>A piros akkumulátor töltéskijelző 3 villog</b> <b>A készülékkel nem lehet tölteni</b>	
Az akkumulátor nincs (helyesen) felhelyezve	Tegye fel helyesen az akkumulátort a töltőkészülékbe
Az akkumulátor érintkezői elszennyeződtek	Tisztítsa meg az akkumulátor érintkezőit, ezt többek között az akkumulátor többszöri bedugásával és kihúzásával is el lehet érni, szükség esetén cserélje ki az akkumulátort
Az akkumulátor hibás	Cserélje ki az akkumulátort
<b>A 4, illetve 3 akkumulátor töltéskijelző nem világít</b>	
A töltőkészülék hálózati csatlakozó dugója nincs (helyesen) bedugva a dugaszoló aljzatba	Dugja be (helyesen és teljesen) a hálózati csatlakozó dugót a dugaszoló aljzatba
A dugaszoló aljzat, a hálózati csatlakozó kábel vagy a töltőkészülék hibás	Ellenőrizze a hálózati feszültséget és szükség esetén egy Bosch elektromos kéziszerszám-műhely ügyfélszolgálatával ellenőriztesse a töltőkészülékét

**Munkavégzési tanácsok**

Ha a készüléket folyamatosan vagy többször egymás után szünet nélkül használja akkumulátorok feltöltésére, akkor a töltőkészülék felmelegedhet. Ez a jelenség nem veszélyes és nem jelenti azt, hogy a töltőkészülék műszaki szempontból meghibásodott.

Ha az akkumulátor feltöltése után a készülék már csak lényegesen rövidebb ideig üzemeltethető, akkor az akkumulátor elhasználódott és ki kell cserélni.



## Karbantartás és szerviz

### Karbantartás és tisztítás

Ha a csatlakozó vezetékét ki kell cserélni, akkor a cserével csak a magát a Bosch céget, vagy egy Bosch elektromos kézi-szerszám-műhely ügyfélszolgálatát szabad megbízni, nehogy a biztonságra veszélyes szituáció lépjen fel.

### Vevőszolgálat és használati tanácsadás

A Vevőszolgálat választ ad a termékének javításával és karbantartásával, valamint a pótalkatrészekkel kapcsolatos kérdéseire. A tartalékalkatrészekkel kapcsolatos robbantott ábrák és egyéb információk a címen találhatóak:

#### www.bosch-pt.com

A Bosch Használati Tanácsadó Team szívesen segít, ha termékünkkel és azok tartozékaival kapcsolatos kérdései vannak.

Ha kérdései vannak vagy pótalkatrészeket szeretne rendelni, okvetlenül adja meg a termék típusábráján található 10-jegyű cikkszámot.

#### Magyarország

Robert Bosch Kft.  
1103 Budapest  
Gyömrői út. 120.

A www.bosch-pt.hu oldalon online megrendelheti készülékének javítását.

Tel.: +36 1 431 3835

Fax: +36 1 431 3888

E-mail: info.bsc@hu.bosch.com

www.bosch-pt.hu

### Hulladékkezelés

A töltőkészülékeket, a tartozékokat és a csomagolást a környezetvédelmi szempontoknak megfelelően kell újrafelhasználásra előkészíteni.



Ne dobja ki a töltőkészülékeket a háztartási szemétkébe!

#### Csak az EU-tagországok számára:

A használt villamos és elektronikus berendezésekre vonatkozó 2012/19/EU sz. Európai Irányelvnek és ennek a megfelelő országok jogharmonizációjának megfelelően a már használatlan töltőkészülékeket külön össze kell gyűjteni és a környezetvédelmi szempontból megfelelő újra felhasználásra le kell adni.

#### A változtatások joga fenntartva.

## Русский

В состав эксплуатационных документов, предусмотренных изготовителем для продукции, могут входить настоящее руководство по эксплуатации, а также приложения. Информация о подтверждении соответствия содержится в приложении.

Информация о стране происхождения указана на корпусе изделия и в приложении.

Дата изготовления зарядного устройства указана на корпусе изделия

Контактная информация относительно импортера содержится на упаковке.

#### Срок службы изделия

Срок службы изделия составляет 7 лет. Не рекомендуется к эксплуатации по истечении 5 лет хранения с даты изготовления без предварительной проверки (дату изготовления см. на этикетке).

#### Перечень критических отказов и ошибочные действия персонала или пользователя

- не использовать с поврежденной рукояткой или поврежденным защитным кожухом
- не использовать при появлении дыма непосредственно из корпуса изделия
- не использовать с перебитым или оголенным электрическим кабелем
- не использовать на открытом пространстве во время дождя (в распыляемой воде)
- не включать при попадании воды в корпус
- не использовать при сильном искрении
- не использовать при появлении сильной вибрации

#### Критерии предельных состояний

- перетёрт или повреждён электрический кабель
- повреждён корпус изделия

#### Тип и периодичность технического обслуживания

Рекомендуется очистить инструмент от пыли после каждого использования.

#### Хранение

- необходимо хранить в сухом месте
- необходимо хранить вдали от источников повышенных температур и воздействия солнечных лучей
- при хранении необходимо избегать резкого перепада температур
- хранение без упаковки не допускается
- подробные требования к условиям хранения смотрите в ГОСТ 15150 (Условие 1)

#### Транспортировка

- категорически не допускается падение и любые механические воздействия на упаковку при транспортировке
- при разгрузке/погрузке не допускается использование любого вида техники, работающей по принципу зажима упаковки
- подробные требования к условиям транспортировки смотрите в ГОСТ 15150 (Условие 5)



## Описание продукта и услуг



Прочтите все указания и инструкции по технике безопасности. Упущения в отношении указаний и инструкций по технике безопасности

могут стать причиной поражения электрическим током, пожара и тяжелых травм.

**Тщательно сохраняйте эти инструкции.**

Пользуйтесь зарядным устройством только в том случае, если Вы в состоянии полностью оценить его функции и привести их в действие или получили соответствующие указания.

## Указания по безопасности

- ▶ **Это зарядное устройство не предназначено для использования детьми и лицами с ограниченными физическими, сенсорными или умственными способностями или недостаточным опытом и знаниями. Пользоваться этим зарядным устройством детям в возрасте 8 лет и лицам с ограниченными физическими, сенсорными или умственными способностями или с недостаточным опытом и знаниями разрешается только под присмотром ответственного за их безопасность лица или если они прошли инструктаж на предмет надежного использования зарядного устройства и понимают, какие опасности исходят от него.** Иначе существует опасность неправильного использования и получения травм.
- ▶ **Смотрите за детьми при использовании, очистке и техническом обслуживании.** Дети не должны играть с зарядным устройством.
- ▶ **Заряжайте только литиево-ионные аккумуляторы Bosch емкостью от 1,3 А·ч (от 3 элементов).** Напряжение аккумулятора должно подходить к зарядному напряжению зарядного устройства. Не заряжайте незаряжаемые батареи. Иначе существует опасность пожара и взрыва.

**Защищайте зарядное устройство от дождя и сырости.** Проникновение воды в зарядное устройство повышает риск поражения электрическим током.



Защитите зарядное устройство от дождя и сырости. Проникновение воды в зарядное устройство повышает риск поражения электрическим током.

- ▶ **Заряжайте только литиево-ионные аккумуляторные батареи Bosch.** Напряжение аккумулятора должно подходить к зарядному напряжению зарядного устройства. Иначе существует опасность пожара и взрыва.
- ▶ **Содержите зарядное устройство в чистоте.** Загрязнения вызывают опасность поражения электрическим током.
- ▶ **Перед каждым использованием проверяйте зарядное устройство, кабель и штепсельную вилку.** Не пользуйтесь зарядным устройством с обнаруженными повреждениями. Не вскрывайте самостоятельно зарядное устройство, а поручайте ремонт квалифицированному специалисту и обязательно с использованием оригинальных запчастей. Поврежденные зарядные устройства, кабель и штепсельная вилка повышают риск поражения электрическим током.
- ▶ **Не ставьте зарядное устройство во включенном состоянии на легко воспламеняющиеся материалы (например, бумагу, текстиль и т. п.) или рядом с горючими веществами.** Нагрев зарядного устройства при зарядке создает опасность возникновения пожара.
- ▶ **При повреждении и ненадлежащем использовании аккумулятора может выделяться газ.** Обеспечьте приток свежего воздуха и при возникновении жалоб обратитесь к врачу. Газы могут вызвать раздражение дыхательных путей.
- ▶ **Не прикрывайте вентиляционные щели зарядного устройства.** В противном случае возможен перегрев зарядного устройства и выход из строя.

## Изображенные составные части

Нумерация составных частей выполнена по изображению зарядного устройства на странице с иллюстрациями.

- 1 Аккумулятор\*
- 2 Зарядное гнездо
- 3 Индикатор заряда аккумулятора красный
- 4 Индикатор заряда аккумулятора зеленый

\*Изображенные или описанные принадлежности не входят в стандартный объем поставки. Полный ассортимент принадлежностей Вы найдете в нашей программе принадлежностей.

48 | Русский

**Технические данные**

Зарядное устройство		AL 1130 CV	
Товарный №		2 607 225 1..	
Зарядное напряжение аккумулятора	V <sup>DC</sup>	10,8 – 12	
Зарядный ток	A	3,0	
Допустимый диапазон температуры при зарядке	°C	0 – 45	
Время зарядки при емкости аккумулятора, ок.		(80%)	100%
– 1,3 – 1,5 А-ч	мин	(25)	35
– 2,0 А-ч	мин	(35)	45
– 2,5 А-ч	мин	(40)	65
Число элементов аккумулятора		3	
Вес согласно EPTA-Procedure 01:2014	кг	0,46	
Класс защиты		□ / II	

**Работа с инструментом****Включение электроинструмента**

- **Учитывайте напряжение сети!** Напряжение источника тока должно соответствовать данным на заводской табличке зарядного устройства. Зарядные устройства на 230 В могут работать также и при напряжении 220 В.

**Процесс зарядки**

Процесс зарядки начинается сразу, как только вилка сети зарядного устройства будет вставлена в штепсельную розетку и аккумулятор **1** будет установлен в зарядное гнездо **2**.

Благодаря интеллектуальной процедуре зарядки зарядное устройство автоматически распознает степень заряда аккумулятора и производит зарядку оптимальным током в зависимости от температуры и напряжения аккумулятора. Это щадит аккумулятор, при хранении в зарядном устройстве аккумулятор благодаря этому всегда полностью заряжен.

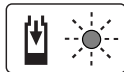
**Значение элементов индикатора****Мигание зеленого индикатора заряда аккумулятора 4**

Процесс быстрой зарядки отображается **мигающим зеленым** индикатором заряда аккумулятора **4**.

**Указание:** Быстрая зарядка возможна, только если температура аккумулятора находится в пределах допустимого диапазона, см. раздел «Технические данные».

**Непрерывное свечение зеленого индикатора заряда аккумулятора 4**

**Непрерывное свечение зеленого** индикатора заряда аккумулятора **4** сигнализирует о полностью заряженном аккумуляторе.

Непосредственно после этого аккумулятор может быть извлечен, и им можно пользоваться.

Без аккумулятора **непрерывный свет** индикатора заряда **4** означает, что вилка шнура вставлена в штепсельную розетку и зарядное устройство находится в рабочем состоянии.

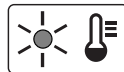
**Непрерывное свечение красного индикатора заряда аккумулятора 3**

**Непрерывное свечение красного** индикатора заряда аккумулятора **3** сигнализирует о том, что температура аккумулятора находится за пределами допустимого

температурного диапазона, см. раздел «Технические данные». После возвращения в допустимый температурный диапазон зарядное устройство автоматически переключается в режим быстрой зарядки.

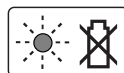
**Мигание красного индикатора заряда аккумулятора 3**

**Мигание красного** индикатора заряда аккумулятора **3** сигнализирует о другой неполадке в процессе зарядки, см. раздел «Неисправность – Причины и устранение».

**Неисправность – Причины и устранение**

Причина	Устранение
<b>Красный индикатор заряда аккумулятора 3 мигает</b>	
<b>Аккумулятор не заряжается</b>	
Аккумулятор вставлен не полностью	Правильно вставить аккумулятор в зарядное устройство
Загрязнены контакты аккумулятора	Очистите контакты, напр., несколько раз подряд вынув и вставив аккумулятор в зарядное гнездо, при необходимости замените аккумулятор
Аккумулятор неисправный	Заменить аккумулятор
<b>Индикаторы заряда аккумулятора 4/3 не горят</b>	
Вилка сети зарядного устройства вставлена не полностью в розетку	Правильно вставить вилку в штепсельную розетку
Неисправность штепсельной розетки, кабеля питания или зарядного устройства	Проверить напряжение сети, при надобности сдать зарядное устройство в авторизованную мастерскую электроинструментов фирмы Bosch

### Указания по применению

При непрерывных или многократно повторяемых циклах зарядки без перерыва зарядное устройство может нагреться. Это, однако, не должно вызывать опасений и не свидетельствует о технической неисправности электроинструмента.

Значительное сокращение продолжительности работы после заряда свидетельствует о старении аккумулятора и указывает на необходимость его замены.

## Техобслуживание и сервис

### Техобслуживание и очистка

Если требуется поменять шнур, обращайтесь на фирму Bosch или в авторизованную сервисную мастерскую для электроинструментов Bosch.

### Сервис и консультирование на предмет использования продукции

Сервисная мастерская ответит на все Ваши вопросы по ремонту и обслуживанию Вашего продукта и по запчастям. Монтажные чертежи и информацию по запчастям Вы найдете также по адресу:

**www.bosch-pt.com**

Коллектив сотрудников Bosch, предоставляющий консультации на предмет использования продукции, с удовольствием ответит на все Ваши вопросы относительно нашей продукции и ее принадлежности.

Пожалуйста, во всех запросах и заказах запчастей обязательно указывайте 10-значный товарный номер по заводской табличке изделия.

### Для региона: Россия, Беларусь, Казахстан, Украина

Гарантийное обслуживание и ремонт электроинструмента, с соблюдением требований и норм изготовителя производятся на территории всех стран только в фирменных или авторизованных сервисных центрах «Роберт Бош». **ПРЕДУПРЕЖДЕНИЕ!** Использование контрафактной продукции опасно в эксплуатации, может привести к ущербу для Вашего здоровья. Изготовление и распространение контрафактной продукции преследуется по Закону в административном и уголовном порядке.

### Россия

Уполномоченная изготовителем организация:  
ООО «Роберт Бош»  
Вашутинское шоссе, вл. 24  
141400, г. Химки, Московская обл.  
Тел.: +7 800 100 8007  
E-Mail: info.powertools@ru.bosch.com  
www.bosch-pt.ru

### Беларусь

ИП «Роберт Бош» ООО  
Сервисный центр по обслуживанию электроинструмента  
ул. Тимирязева, 65А-020  
220035, г. Минск  
Тел.: +375 (17) 254 78 71  
Тел.: +375 (17) 254 79 16  
Факс: +375 (17) 254 78 75  
E-Mail: pt-service.by@bosch.com  
Официальный сайт: www.bosch-pt.by

### Казахстан

Центр консультирования и приема претензий  
ТОО «Роберт Бош» (Robert Bosch)  
г. Алматы,  
Республика Казахстан  
050012  
ул. Муратбаева, д. 180  
БЦ «Гермес», 7й этаж  
Тел.: +7 (727) 331 31 00  
Факс: +7 (727) 233 07 87  
E-Mail: ptka@bosch.com  
Полную и актуальную информацию о расположении сервисных центров и приемных пунктов Вы можете получить на официальном сайте:  
www.bosch-professional.kz

### Молдова

RIALTO-STUDIO S.R.L.  
Пл. Кантемира 1, этаж 3, Торговый центр ТОПАЗ  
2069 Кишинев  
Тел.: + 373 22 840050/840054  
Факс: + 373 22 840049  
Email: info@rialto.md

### Армения, Азербайджан, Грузия, Киргизстан, Монголия, Таджикистан, Туркменистан, Узбекистан

ТОО «Роберт Бош» (Robert Bosch)  
Power Tools послепродажное обслуживание  
проспект Райымбека 169/1  
050050 Алматы, Казахстан  
Служебная эл. почта: service.pt.ka@bosch.com  
Официальный веб-сайт: www.bosch.com,  
www.bosch-pt.com

### Утилизация

Отслужившие свой срок зарядные устройства, принадлежности и упаковку следует сдавать на экологически чистую рециркуляцию отходов.



Не выбрасывайте зарядные устройства в коммунальный мусор!

### Только для стран-членов ЕС:

Согласно Европейской Директиве 2012/19/EU о старых электрических и электронных инструментах и приборах и ее претворению в национальное право, отслужившие свой срок зарядные устройства должны собираться отдельно и быть переданы на экологически чистую рециркуляцию отходов.

### Возможны изменения.

50 | Українська

## Українська

### Опис продукту і послуг



Прочитайте всі застереження і вказівки. Недотримання застережень і вказівок може призвести до ураження електричним

струмом, пожежі та/або серйозних травм.

#### Добре зберігайте ці вказівки.

Використовуйте зарядний пристрій лише у тому випадку, якщо всі функції знаходяться у Вас повністю під контролем і Ви не вбачаєте обмежень в їх використанні або отримали відповідні вказівки.

### Вказівки з техніки безпеки

- ▶ **Цей зарядний пристрій не передбачений для використання дітьми і особами з обмеженими фізичними, сенсорними та розумовими здібностями, або недостатнім досвідом та знаннями. Дітям віком від 8 років та особам з обмеженими фізичними, сенсорними та розумовими можливостями або недостатнім досвідом та знаннями дозволяється користуватися цим зарядним пристроєм лише під наглядом або якщо вони отримали відповідні вказівки щодо безпечного використання цього зарядного пристрою і розуміють, яку небезпеку він несе. В іншому випадку можливе неправильне використання та небезпека одержання травм.**
- ▶ **Доглядайте за дітьми під час користування, очищення і технічного обслуговування. Діти не повинні грати із зарядним пристроєм.**

- ▶ **Заряджайте лише літєво-іонні акумулятори Bosch з ємністю від 1,3 Агод. (від 3 елементів). Напруга акумулятора повинна підходити до зарядної напруги зарядного пристрою. Не заряджайте батареї, що не розраховані на повторне перезарядження. В іншому випадку існує небезпека пожежі і вибуху.**



**Захищайте зарядний пристрій від дощу і вологи.** Потраплення води в зарядний пристрій збільшує ризик ураження електричним струмом.

- ▶ **Заряджайте лише літєво-іонні акумуляторні батареї Bosch. Напруга акумулятора повинна підходити до зарядної напруги зарядного пристрою.** В іншому випадку існує небезпека пожежі і вибуху.
- ▶ **Тримайте зарядний пристрій в чистоті.** Забруднення можуть призводити до ураження електричним струмом.
- ▶ **Кожний раз перед використанням перевіряйте зарядний пристрій, кабель і штепсель. Не користуйтеся зарядним пристроєм, якщо помітите пошкодження. Не розкривайте зарядний пристрій самостійно; ремонтувати його дозволяється лише кваліфікованим фахівцем з використанням оригінальних запчастин.** Пошкоджений зарядний пристрій, шнур або штепсель збільшує ризик ураження електричним струмом.
- ▶ **Не користуйтеся зарядним пристроєм на основі, що може легко займатися, (напр., на папері, текстильних матеріалах тощо) або в горючому середовищі.** Нагрівання зарядного пристрою під час заряджання може призводити до пожежі.
- ▶ **При пошкодженні або неправильній експлуатації акумуляторної батареї може виходити пар. Впустіть свіже повітря і – у разі скарг – зверніться до лікаря.** Пар може подразнювати дихальні шляхи.
- ▶ **Не накривайте вентиляційні отвори зарядного пристрою.** Інакше зарядний пристрій може перегрітися і вийти з ладу.

## Зображені компоненти

Нумерація зображених компонентів посилається на зображення зарядного пристрою на сторінці з малюнком.

- 1 Акумуляторна батарея\*
- 2 Зарядне гніздо
- 3 Червоний індикатор зарядження акумуляторної батареї
- 4 Зелений індикатор зарядження акумуляторної батареї

\*Зображене або описане приладдя не входить в стандартний обсяг поставки. Повний асортимент приладдя Ви знайдете в нашій програмі приладдя.

## Технічні дані

Зарядний пристрій	AL 1130 CV		
Товарний номер	2 607 225 1..		
Зарядна напруга акумуляторної батареї	V $\overline{\text{=}}$	10,8 – 12	
Зарядний струм	A	3,0	
Допустимий температурний діапазон зарядження	°C	0 – 45	
Тривалість зарядження при ємності акумулятора, бл.		(80%)	100%
– 1,3 – 1,5 Агод.	хвил.	(25)	35
– 2,0 Агод.	хвил.	(35)	45
– 2,5 Агод.	хвил.	(40)	65
Кількість акумуляторних елементів	3		
Вага відповідно до EPTA-Procedure 01:2014	кг	0,46	
Клас захисту	□ / II		

## Робота

### Початок роботи

- **Зважайте на напругу в мережі!** Напруга джерела живлення має відповідати даним на заводській таблиці зарядного пристрою. Зарядні пристрої, розраховані на 230 В, можуть працювати також і від 220 В.

### Зарядження

Процес зарядження починається, коли мережний штепсель зарядного пристрою буде встромлений в розетку, а акумуляторна батарея **1** буде встромлена у зарядне гніздо **2**.

Завдяки інтелектуальній системі зарядження ступінь зарядженості акумуляторної батареї автоматично розпізнається та зарядження здійснюється оптимальним струмом в залежності від температури та напруги акумулятора.

Це зберігає акумуляторну батарею, і – при її збереженні у зарядному пристрої – вона завжди буде повністю заряджена.

## Функції індикаторів

### Мигання зеленого індикатора зарядження акумуляторної батареї 4

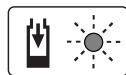

Процес швидкого зарядження сигналізується **миганням зеленого** індикатора зарядження акумуляторної батареї **4**.

**Вказівка:** Швидке зарядження можливе лише в тому випадку, якщо температура акумуляторної батареї знаходиться в межах допустимого температурного діапазону зарядження, див. розділ «Технічні дані».

### Безперервне світіння зеленого індикатора зарядження акумуляторної батареї 4



Безперервне **світіння зеленого** індикатора зарядження акумуляторної батареї **4** свідчить про те, що акумуляторна батарея повністю зарядилася.

Після цього акумуляторну батарею можна вийняти і одразу ж використовувати.

Якщо акумуляторна батарея не встромлена, **постійне світіння** світлодіодного індикатора **4** свідчить про те, що штепсель встромлений у розетку і зарядний пристрій готовий до роботи.

### Безперервне світіння червоного індикатора зарядження акумуляторної батареї 3

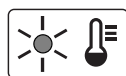

Безперервне **світіння червоного** індикатора зарядження акумуляторної батареї **3** свідчить про те, що температура акумуляторної батареї

знаходиться за межами допустимого температурного діапазону, див. розділ «Технічні дані». Тільки-но буде досягнутий допустимий температурний діапазон зарядження, зарядний пристрій автоматично переключиться на швидке зарядження.

### Мигання червоного індикатора зарядження акумуляторної батареї 3

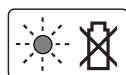

**Мигання червоного** індикатора зарядження акумуляторної батареї **3** свідчить про іншу неполадку в процесі зарядження, див. розділ «Неполадки – причини і усунення».

## 52 | Українська

**Неполадки – причини і усунення**

Причина	Що робити
<b>Червоний індикатор зарядження акумуляторної батареї 3 мигає</b>	
<b>Заряджання не здійснюється</b>	
Акумуляторна батарея не (повністю) встановлена на зарядний пристрій	Правильно встановіть акумуляторну батарею на зарядний пристрій
Забруднилися контакти акумуляторної батареї	Прочистіть контакти (наприклад, декілька разів встромивши та вийнявши акумулятор), при необхідності замініть акумуляторну батарею
Акумуляторна батарея несправна	Поміняйте акумуляторну батарею
<b>Індикатори зарядження акумуляторної батареї 4/3 не світяться</b>	
Не (повністю) встромлений штепсель зарядного пристрою	(Добре) встроміть штепсель у розетку
Несправна розетка, кабель живлення або зарядний пристрій	Перевірте напругу в мережі та за необхідністю перевірте зарядний пристрій в сервісній майстерні для електроприладів Bosch

**Вказівки щодо роботи**

При постійних циклах заряджання або таких, що безперервно повторюються один за одним декілька разів, зарядний пристрій може нагрітись. Однак це не є небезпечним і не свідчить про технічну несправність зарядного пристрою.

Занадто коротка тривалість роботи після заряджання свідчить про те, що акумулятор вичерпав себе і його треба поміняти.

**Технічне обслуговування і сервіс****Технічне обслуговування та очищення**

Якщо треба поміняти під'єднувальний кабель, це треба робити на фірмі Bosch або в сервісній майстерні для електроінструментів Bosch, щоб уникнути небезпек.

**Сервіс та надання консультацій щодо використання продукції**

Сервісна майстерня відповість на запитання стосовно ремонту і технічного обслуговування Вашого виробу. Малюнки в деталях і інформацію щодо запчастин можна знайти за адресою:

**www.bosch-pt.com**

Команда співробітників Bosch з надання консультацій щодо використання продукції із задоволенням відповість на Ваші запитання стосовно нашої продукції та приладдя до неї.

При всіх додаткових запитаннях та замовленні запчастин, будь ласка, зазначайте 10-значний номер для замовлення, що стоїть на паспортній табличці продукту.

Гарантійне обслуговування і ремонт електроінструменту здійснюються відповідно до вимог і норм виготовлювача на території всіх країн лише у фірмових або авторизованих сервісних центрах фірми «Роберт Бош». **ПОПЕРЕДЖЕННЯ!** Використання контрафактної продукції небезпечно в експлуатації і може мати негативні наслідки для здоров'я. Виготовлення і розповсюдження контрафактної продукції переслідується за Законом в адміністративному і кримінальному порядку.

**Україна**

Бош Сервісний Центр електроінструментів  
вул. Крайня 1  
02660 Київ 60  
Тел.: +380 44 490 2407  
Факс: +380 44 512 0591  
E-Mail: pt-service@ua.bosch.com  
www.bosch-professional.com/ua/uk

Адреса Регіональних гарантійних сервісних майстерень зазначена в Національному гарантійному талоні.

**Утилізація**

Зарядні пристрої, приладдя і упаковку треба здавати на екологічно чисту повторну переробку.



Не викидайте зарядні пристрої в побутове сміття!

**Лише для країн ЄС:**

Відповідно до європейської директиви 2012/19/EU про відпрацьовані електро- і електронні прилади і її перетворення в національному законодавстві вимірвальні прилади, що вийшли з вживання, повинні здаватися окремо і утилізуватися екологічно чистим способом.

**Можливі зміни.**



## Қазақша

Өндірушінің өнім үшін қарастырған пайдалану құжаттарының құрамында пайдалану жөніндегі осы нұсқаулық, сонымен бірге қосымшалар да болуы мүмкін. Сәйкестікті растау жайлы ақпарат қосымшада бар. Өнімді өндірген мемлекет туралы ақпарат өнімнің корпусында және қосымшада көрсетілген.

Зарядтау құрылғысының өндірілген мерзімі бұйым корпусында көрсетілген.

Импорртаушыға қатысты байланыс мәліметі қаптамада берілген.

### Өнімді пайдалану мерзімі

Өнімнің қызмет ету мерзімі 7 жыл. Өндірілген мерзімнен бастап (өндіру күні зауыт тақтайшасында жазылған) істетпей 5 жыл сақтағаннан соң, өнімді тексерусіз (сервистік тексеру) пайдалану ұсынылмайды.

### Қызметкер немесе пайдаланушының қателіктері мен істен шығу себептерінің тізімі

- тұтқасы мен корпусы бұзылған болса, өнімді пайдаланбаңыз
- өнім корпусынан тікелей түтін шықса, пайдаланбаңыз
- тоқ сымы бұзылған немесе оқшаулаусыз болса, пайдаланбаңыз
- жауын –шашын кезінде сыртта (далада) пайдаланбаңыз
- корпус ішіне су кірсе құрылғыны қосушы болмаңыз
- көп ұшқын шықса, пайдаланбаңыз
- қатты діріл кезінде пайдаланбаңыз

### Шекті күй белгілері

- тоқ сымның тозуы немесе зақымдануы
- өнім корпусының зақымдалуы

### Қызмет көрсету түрі мен жиілігі

Әр пайдаланудан соң өнімді тазалау ұсынылады.

### Сақтау

- құрғақ жерде сақтау керек
- жоғары температура көзінен және күн сәулелерінің әсерінен алыс сақтау керек
- сақтау кезінде температураның кенет ауытқуынан қорғау керек
- орамасыз сақтау мүмкін емес
- сақтау шарттары туралы қосымша ақпарат алу үшін MEMCT 15150 (Шарт 1) құжатын қараңыз

### Тасымалдау

- тасымалдау кезінде өнімді құлатуға және кез келген механикалық ықпал етуге қатаң тыйым салынады
- босату/жүктеу кезінде пакетті қысатын машиналарды пайдалануға рұқсат берілмейді.
- тасымалдау шарттары талаптарын MEMCT 15150 (5 шарт) құжатын оқыңыз.

## Өнім және қызмет сипаттамасы



**Барлық қауіпсіздік нұсқаулықтарын және ескертпелерді оқыңыз.**  
Техникалық қауіпсіздік нұсқаулықтарын және

ескертпелерді сақтамау тоқтың соғуына, өрт және/немесе ауыр жарақаттануларға апаруы мүмкін.

### Осы нұсқаулықты толық орындаңыз.

Зарядтау құралын тек барлық қызметтерін толық бағалап, оларды орындай алатыныңызға сенімді болғанда немесе тиісті нұсқаулықтарды алғаннан соң пайдалану керек.

## Қауіпсіздік нұсқаулары

- ▶ **Бұл зарядтау құралы балалардың, дене немесе ой қабілеттері шектелген, тәжірибесі және білімі аз адамдардың пайдалануына арналмаған. Осы зарядтау құралымен 8 жастан асқан балалардың және дене, сезім, ойлау қабілеттері шектелген не тәжірибесі мен білімі аз адамдардың жүйені қауіпсіз пайдалану туралы нұсқаусыз және жауапты адамның бақылаусыз пайдалануы аса қауіпті. Кері жағдайда дұрыс пайдаланбаудан жарақаттанулар қауіпі пайда болады.**
- ▶ **Пайдалану, тазалау және қызмет көрсету кезінде балаларға мұқият болыңыз. Осылайша балалардың зарядтау құралымен ойнамауын қамтамасыз етесіз.**
- ▶ **Тек қуаты 1,3 Ah бастап Bosch литий-иондық аккумуляторлерді зарядтаңыз (3 аккумулятор элементтерінен бастап). Аккумулятор қуаты зарядтау құралының аккумуляторды зарядтау қуатына сәйкес болуы**



## 54 | Қазақша

**қажет. Қайта зарядталмайтын батареяларды зарядтамаңыз.** Кері жағдайда өрт немесе жарылу қаупі пайда болады.



**Зарядтау құралын жаңбырдан, сыздан қорғаңыз.** Зарядтау құралының ішіне су кірсе, ол электр тоғының соғу қаупін арттырады.

- ▶ **Тек Bosch литий-иондық аккумуляторларды зарядтаңыз.** Аккумулятор қуаты зарядтау құралының аккумуляторды зарядтау қуатына сәйкес болуы қажет. Кері жағдайда өрт немесе жарылу қаупі пайда болады.
- ▶ **Зарядтау құралын таза ұстаңыз.** Құралдың ластануы тоқ соғуы қаупін туындатады.
- ▶ **Әр пайдаланудан алдын зарядтау құралын, кабельді және айырды тексеріңіз. Ақауды байқасаңыз зарядтау құралын пайдаланбаңыз. Зарядтау құралын өзіңіз аспаңыз, оны тек білікті маманға және түпнұсқалы бөлшектермен жөндеңіз.** Зақымдалған зарядтау құралы, кабель және айыр электр тоғының соғу қаупін арттырады.
- ▶ **Зарядтау құралын қосулы күйде оңай жанатын беттердің (мысалы, қағаз, мата және т. б.) үстіне қоймаңыз немесе жанғыш заттардың жанында пайдаланбаңыз.** Зарядтау кезінде зарядтау құралының қызуы себебінен өрт қаупі пайда болады.
- ▶ **Аккумулятордан зақымданған немесе дұрыс пайдаланбаған жағдайда бу шығуы мүмкін. Бұл жағдайда ішке таза ауа кіргізіңіз және шағымдар болса, медициналық көмек алыңыз.** Булар тыныс алу жолдарын тітіркендіруі мүмкін.
- ▶ **Зарядтау құралының саңылауын жаппаңыз.** Әйтпесе зарядтау құралы қызып, дұрыс жұмыс істемеуі мүмкін.

#### Бейнеленген құрамды бөлшектер

Құрамды бөлшектер нөмірі суреттері берілген зарядтау құралының сипаттамасына сәйкес.

- 1 Аккумулятор\*
- 2 Зарядтау науасы
- 3 Аккумулятор зарядының қызыл жарық диоды
- 4 Аккумулятор зарядының жасыл жарық диоды

\*Бейнеленген немесе сипатталған жабдықтар стандартты жеткізу көлемімен қамтылмайды. Толық жабдықтарды біздің жабдықтар бағдарламамыздан табасыз.

#### Техникалық мәліметтер

Зарядталу құралы		AL 1130 CV
Өнім нөмірі		2 607 225 1..
Аккумулятордың зарядталу қуаты	V <sub>max</sub>	10,8 – 12
Зарядтау тоғы	A	3,0
Рұқсат етілген зарядтау температурасы аймағы	°C	0 – 45
Төмендегі аккумулятор күшіндегі зарядтау уақыты.		(80%) 100%
– 1,3 – 1,5 Ah	мин	(25) 35
– 2,0 Ah	мин	(35) 45
– 2,5 Ah	мин	(40) 65
Аккумулятор көздерінің саны		3
EPTA-Procedure 01:2014 құжатына сай салмағы	кг	0,46
Сақтық сыныпы		□ / II

#### Пайдалану

##### Пайдалануға ендіру

- ▶ **Желі қуатына назар аударыңыз!** Тоқ көзінің қуаты зарядтау құралының зауыттық тақтайшасындағы мәліметтеріне сай болуы қажет. 230 В белгісімен белгіленген зарядтау құралдарымен 220 В жұмыс істеуге болады.

##### Зарядтау әдісі

Зарядтау әдісі зарядтау құралының желі айыры розеткаға салынып аккумулятор 1 зарядтау науасына 2 салынғаннан соң басталады.

Оңтайлы зарядтау әдісі арқылы аккумулятордың зарядтау күйі автоматты ретте анықталып, аккумулятор температурасы мен қуатына байланысты тиімді зарядтау тоғымен орындалады.

Осылай аккумулятор сақталып зарядтау құралында тұрса әрдайым толық зарядталған болады.

##### Жарық диод элементтерінің мағанасы

**Аккумулятор зарядталуының жасыл жарық диоды 4 жыпылықтайтын жарығы**

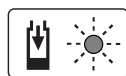

Жылдам зарядтау әдісі аккумулятордың жасыл зарядтау жарық диодының 4 жыпылықтауы арқылы белгіленеді.

**Ескертпе:** Жылдам зарядтау әдісін орындау аккумулятор температурасы рұқсат етілген зарядтау температурасы аймағында болғанда ғана мүмкін болады, “Техникалық мәліметтер” бөлмесін қараңыз.

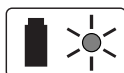
**Жасыл түсті аккумулятор зарядталуының жасыл жарық диодының үздіксіз жануы 4**

**Жасыл** түсті аккумуляторды зарядтау жарық диодының **4 үздіксіз жануы** аккумулятордың толық зарядталғанын білдіреді.

Содан кейін ғана аккумуляторды пайдалануға болады.

Аккумуляторсыз жарық диодының **4 үздіксіз жануы** айырдың розеткаға салынып зарядтау құралы жұмыс істеуге дайын екендігін білдіреді.

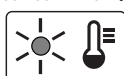
**Қызыл түсті аккумуляторды зарядтау жарық диодының 3 үздіксіз жануы**

**Қызыл** түсті аккумуляторды зарядтау жарық диодының **3 үздіксіз жануы** аккумулятор температурасының рұқсат етілген зарядтау температурасы

аймағынан тыс екендігін білдіреді, “Техникалық мәліметтер” бөлімін қараңыз. Рұқсат етілген температура аймағына жеткеннен соң зарядтау құралы автоматты ретпен жылдам зарядтауға өтеді.

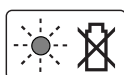
**Қызыл түсті аккумуляторды зарядтау жарық диодының 3 жыпылықтауы**

**Қызыл** түсті аккумуляторды зарядтау жарық диодының **3 жыпылықтауы** зарядтау әдісіндегі ақауды білдіреді “Ақаулар – Себептері және шешімдері” бөлімін қараңыз.

**Ақаулар – Себептері және шешімдері**

Себебі	Шешімі
<b>Қызыл түсті аккумуляторды зарядтау жарық диоды 3 жыпылықтайд</b>	
<b>Зарядтау мүмкін емес</b>	
Аккумулятор (дұрыс) салынбаған	Аккумулятор зарядтау құралына дұрыс салыңыз
Аккумулятор ластанған	Аккумулятор контактілерін тазалау; мысалы, аккумуляторды бірнеше рет зарядтау науасына салып-шығарыңыз, қажет болса оны ауыстырыңыз
Аккумулятор бұзылған	Аккумуляторды алмастыру
<b>Аккумулятор зарядтау жарық диодтары 4 немесе 3 жанбай жатыр</b>	
Зарядтау құралының айыры (дұрыс) салынбаған	Айыр (толық) розеткаға салыңыз
Розетка, желі кабелі немесе зарядтау құралы бұзылған	Желі қуатын тексеру, зарядтау құралын керек болса Bosch электр құралдарының авторизацияланған клиенттерге қызмет көрсету орталықтарында тексеріңіз

**Пайдалану нұсқаулары**

Үздіксіз немесе көп реттік зарядтаулардан соң зарядтау құралы қызып кетуі мүмкін. Бұл қауіпті емес және зарядтау құралында техникалық ақау барын білдірмейді.

Пайдалану мерзімінің айтарлықтай қысқаруы аккумулятордың ескіргенін және ауыстыру керектігін білдіреді.

**Техникалық күтім және қызмет****Күту мен тазалау**

Егер байланыс сымын алмастыру қажет болса, қауіпсіздіктің төмендеуіне жол бермес үшін алмастыруды тек Bosch немесе Bosch электр құралдарының авторизацияланған клиенттерге қызмет көрсету орталықтарында орындаңыз.

**Тұтынушыға қызмет көрсету және пайдалану кеңестері**

Қызмет көрсету шеберханасы өнімді жөндеу және күту, сондай-ақ қосалқы бөлшектер туралы сұрақтарға жауап береді. Қажетті сызбалар мен қосалқы бөлшектер туралы ақпаратты мына мекенжайдан табасыз:

**www.bosch-pt.com**

Кеңес беруші Bosch қызметкерлері өнімді пайдалану және олардың қосалқы бөлшектері туралы сұрақтарыңызға тиянақты жауап береді.

Сұрақтар қою және қосалқы бөлшектерге тапсырыс беру кезінде міндетті түрде өнімнің зауыттық тақтайшасындағы 10-санды өнім нөмірін жазыңыз.

Өндіруші талаптары мен нормаларының сақталуымен электр құралын жөндеу және кепілді қызмет көрсету барлық мемлекеттер аумағында тек “Роберт Бош” фирмалық немесе авторизацияланған қызмет көрсету орталықтарында орындалады.

ЕСКЕРТУ! Заңсыз жолмен әкелінген өнімдерді пайдалану қауіпті, денсаулығыңызға зиян келтіруі мүмкін. Өнімдерді заңсыз жасау және тарату әкімшілік және қылмыстық тәртіп бойынша Заңмен қудаланады.

**Қазақстан**

Тұтынушыларға кеңес беру және шағымдарды қабылдау орталығы:

“Роберт Бош” (Robert Bosch) ЖШС

Алматы қ.,

Қазақстан Республикасы

050012

Муратбаев к., 180 үй

“Гермес” БО, 7 қабат

Тел.: +7 (727) 331 31 00

Факс: +7 (727) 233 07 87

E-Mail: ptka@bosch.com

Сервистік қызмет көрсету орталықтары мен қабылдау

пунктерінің мекен-жайы туралы толық және өзекті

ақпаратты Сіз: [www.bosch-professional.kz](http://www.bosch-professional.kz) ресми сайттан

ала аласыз

56 | Română

**Кәдеге жарату**

Зарядтау құралын, оның жабдықтары мен қаптамасын қоршаған ортаны қорғайтын кәдеге жарату орнына тапсыру қажет.



Зарядтау құралын үй қоқысына тастамаңыз!

**Тек қана ЕО елдері үшін:**

Электр және электрондық ескі құралдар бойынша Еуропа 2012/19/EU ережесі және оның ұлттық заңдарға сай пайдалануға жарамсыз зарядтау құралдары бөлек жиналып кәдеге жаратылуы қажет.

**Техникалық өзгерістер енгізу құқығы сақталады.**

**Română****Descrierea produsului și a performanțelor**

**Citiți toate indicațiile de avertizare și instrucțiunile.** Nerespectarea indicațiilor de avertizare și a instrucțiunilor poate provoca electrocutare, incendii și/sau răni grave.

**Păstrați cu grijă prezentele instrucțiuni.**

Utilizați încărcătorul numai dacă sunteți pe deplin informați asupra tuturor funcțiilor acestuia și le puteți accesa fără restricții sau dacă ați fost instruiți în mod corespunzător asupra lor.

**Instrucțiuni privind siguranța și protecția muncii**

- ▶ **Acest încărcător nu este destinat utilizării de către copii și de către persoane cu capacități fizice, senzoriale sau intelectuale limitate sau lipsite de experiență și cunoștințe. Acest încărcător poate fi folosit de către copiii mai mari de 8 ani și de către persoane cu capacități fizice, senzoriale sau intelectuale limitate sau lipsite de experiență și cunoștințe, numai dacă acestea sunt supravegheate sau sunt instruite prioritar la folosirea sigură a încărcătorului și înțeleg pericolele pe care aceasta le implică. În caz contrar există pericol de manevrare greșită și răni.**
- ▶ **Supravegheați copiii în timpul folosirii, curățării și întreținerii.** Astfel veți avea siguranța că, copiii nu se joacă cu încărcătorul.
- ▶ **Încărcați numai acumulatori Li-Ion Bosch având o capacitate începând de la 1,3 Ah (de la 3 celule de acumulator). Tensiunea acumulatoru-**

**lui trebuie să se potrivească cu tensiunea de încărcare a încărcătorului. Nu încărcăți baterii de unică folosință. În caz contrar există pericol de incendiu și explozie.**



**Feriți încărcătorul de ploaie sau umerzeală.** Pătrunderea apei în încărcător mărește riscul de electrocutare.

- ▶ **Încărcați numai acumulatori Li-Ion Bosch. Tensiunea acumulatorului trebuie să se potrivească cu tensiunea de încărcare a încărcătorului.** În caz contrar există pericol de incendiu și explozie.
- ▶ **Păstrați încărcătorul curat.** Prin murdărire crește pericolul de electrocutare.
- ▶ **Înainte de utilizare controlați întotdeauna încărcătorul, cablul și ștecherul. Nu folosiți încărcătorul, în cazul în care constatați deteriorarea acestuia. Nu deschideți singuri încărcătorul și nu permiteți repararea acestuia decât de către personal de specialitate și numai cu piese de schimb originale.** Încărcătoarele, cablurile și ștecherurile deteriorate măresc riscul de electrocutare.
- ▶ **Nu folosiți încărcătorul pe un substrat inflamabil (de ex. hârtie, textile etc.) resp. în mediu cu pericol de explozie.** Din cauza încălzirii care se produce în timpul încărcării există pericol de incendiu.
- ▶ **În cazul deteriorării sau utilizării necorespunzătoare a acumulatorului se pot degaja vapori. Aerisiți cu aer proaspăt iar dacă vi se face rău consultați un medic.** Vaporii pot irita căile respiratorii.
- ▶ **Nu obturați fantele de ventilație ale încărcătorului.** În caz contrar, încărcătorul se poate supraîncălzi și este posibil să nu mai funcționeze în mod corespunzător.

### Elemente componente

Numerotarea elementelor componente se referă la redarea încărcătorului de la pagina grafică.

- 1 Acumulator\*
- 2 Compartiment de încărcare
- 3 Indicator roșu de încărcare a acumulatorului
- 4 Indicator verde de încărcare a acumulatorului

\*Accesoriile ilustrate sau descrise nu sunt cuprinse în setul de livrare standard. Puteți găsi accesoriile complete în programul nostru de accesorii.

### Date tehnice

Încărcător		AL 1130 CV	
Număr de identificare		2 607 225 1..	
Tensiune de încărcare acumulator	V <sub>DC</sub>	10,8 – 12	
Curent de încărcare	A	3,0	
Domeniu admis al temperaturilor de încărcare	°C	0 – 45	
Timpe de încărcare la capacitatea nominală a acumulatorului, aprox.		(80%)	100%
– 1,3 – 1,5 Ah	min	(25)	35
– 2,0 Ah	min	(35)	45
– 2,5 Ah	min	(40)	65
Număr celule de acumulator		3	
Greutate conform EPTA-Procedure 01:2014	kg	0,46	
Clasa de protecție		□ / II	

### Funcționare

#### Punere în funcțiune

- ▶ **Respectați tensiunea de alimentare!** Tensiunea sursei de curent trebuie să coincidă cu datele de pe plăcuța indicatoare a tipului încărcătorului. Încărcătoarele inscripționate cu 230 V pot funcționa și la 220 V.

#### Procesul de încărcare

Procesul de încărcare începe imediat după introducerea în priză a ștecherului încărcătorului și a acumulatorului **1** în compartimentul de încărcare **2**.

Prin procesul de încărcare inteligentă, starea de încărcare a acumulatorului este sesizată automat iar acumulatorul va fi încărcat cu un curent de încărcare întotdeauna optim, în funcție de temperatura și tensiunea sa.

În acest mod acumulatorul este menajat, iar în cazul păstrării sale în încărcător, el va fi întotdeauna încărcat la capacitate maximă.

#### Semnificația elementelor indicatoare

##### Clipirea indicatorului verde de încărcare a acumulatorului 4

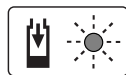

Procesul de încărcare rapidă este semnalizat prin **clipirea** indicatorului **verde** de încărcare a acumulatorului **4**.

**Indicație:** Încărcarea rapidă este posibilă numai când temperatura acumulatorului se află în domeniul temperaturilor admise, vezi paragraful „Date tehnice“.

##### Lumina continuă a indicatorului verde de încărcare a acumulatorului 4



**Lumina continuă** a indicatorului **verde** de încărcare a acumulatorului **4** semnalizează faptul că acumulatorul este complet încărcat.

## 58 | Română

În continuare acumulatorul poate fi scos și folosit imediat.

Dacă acumulatorul nu este introdus în încărcător, **lumina continuă** emisă de indicatorul de încărcare a acumulatorului **4** semnalizează faptul că ștecherul este introdus în priză iar încărcătorul este în stare de funcționare.

#### Lumina continuă a indicatorului roșu de încărcare a acumulatorului 3

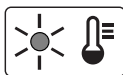

**Lumina continuă** a indicatorului **roșu** de încărcare a acumulatorului **3** semnalizează faptul că temperatura acumulatorului se situează în afara limitelor de temperatură admise pentru încărcare, vezi paragraful „Date tehnice”. Imediat ce temperatura revine în domeniul admis de temperaturi, încărcătorul comută automat pe încărcare rapidă.

#### Clipirea indicatorului roșu de încărcare a acumulatorului 3

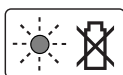

**Clipirea** indicatorului **roșu** de încărcare a acumulatorului **3** semnalizează un alt deranjament al procesului de încărcare, vezi paragraful „Defecțiuni – cauze și remedieri”.

#### Defecțiuni – cauze și remedieri

Cauză	Remediere
<b>Indicatorul roșu de încărcare a acumulatorului 3 clipește</b>	
<b>Nu este posibilă încărcarea</b>	
Acumulatorul nu este montat (corect)	Montați corect acumulatorul în încărcător
Contactele acumulatorului sunt murdare	Curățați contactele acumulatorului; de ex. introducând și extrăgând de mai multe ori acumulatorul, dacă este cazul înlocuiți acumulatorul
Acumulator defect	Înlocuiți acumulatorul
<b>Indicatoarele de încărcare a acumulatorului 4 resp. 3 nu se aprind</b>	
Ștecherul încărcătorului nu este introdus (corect) în priză de curent	Introduceți (complet) ștecherul în priză de curent
Priza de curent, cablul de alimentare sau încărcătorul sunt defecte	Verificați tensiunea rețelei, dacă este cazul duceți încărcătorul pentru verificare la un centru autorizat de service și asistență tehnică post-vânzări pentru scule electrice Bosch

#### Instrucțiuni de lucru

În caz de încărcare continuă, respectiv în cazul unor cicluri de încărcare care se succed fără întrerupere, încărcătorul se poate încălzi. Acest fapt nu prezintă importanță și indică o defecțiune tehnică a încărcătorului.

Un timp de funcționare considerabil diminuat după încărcare indică faptul că acumulatorul s-a uzat și trebuie înlocuit.

## Întreținere și service

### Întreținere și curățare

Dacă este necesară înlocuirea cablului de racordare, pentru a evita punerea în pericol a siguranței exploatarei, această operație se va executa de către Bosch sau de către un centru autorizat de asistență tehnică post-vânzări pentru scule electrice Bosch.

### Asistență clienți și consultanță privind utilizarea

Serviciul de asistență clienți vă răspunde la întrebări privind repararea și întreținerea produsului dumneavoastră cât și piesele de schimb. Găsiți desenele de ansamblu și informații privind piesele de schimb și la:

**www.bosch-pt.com**

Echipa de consultanță Bosch vă răspunde cu plăcere la întrebări privind produsele noastre și accesoriile acestora.

În caz de reclamații și comenzi de piese de schimb vă rugăm să indicați neapărat numărul de identificare compus din 10 cifre, conform plăcuței indicatoare a tipului produsului.

#### România

Robert Bosch SRL  
PT/MKV1-EA  
Service scule electrice  
Strada Horia Măcelariu Nr. 30 – 34, sector 1  
013937 București  
Tel.: +40 21 405 7541  
Fax: +40 21 233 1313  
E-Mail: BoschServiceCenter@ro.bosch.com  
www.bosch-pt.ro

#### Moldova

RIALTO-STUDIO S.R.L.  
Piata Cantemir 1, etajul 3, Centrul comercial TOPAZ  
2069 Chisinau  
Tel.: + 373 22 840050/840054  
Fax: + 373 22 840049  
Email: info@rialto.md

### Eliminare

Încărcătoarele, accesoriile și ambalajele trebuie direcționate către o stație de revalorificare ecologică.



Nu aruncați încărcătoarele în gunoiul menajer!

#### Numai pentru țările UE:

Conform Directivei Europene 2012/19/UE privind aparatele și echipamentele electrice și electronice uzate și transpunerea sa în legislația națională a fiecărei țări, încărcătoarele scoase din uz trebuie colectate separat și direcționate către o stație de revalorificare ecologică.

#### Sub rezerva modificărilor.

## Български

### Описание на продукта и възможностите му



**Прочетете внимателно всички указания.** Неспазването на приведените по-долу указания може да доведе до токов удар, пожар и/или тежки травми.

Съхранявайте това ръководство за експлоатация на сигурно място.

Използвайте зарядното устройство само ако разбирате добре и можете да управлявате всичките му функции или сте получили нужните указания за това.

### Указания за безопасна работа

- ▶ **Това зарядно устройство не е предназначено за ползване от деца и лица с ограничени физически, сензорни или душевни възможности или без достатъчно опит. Това зарядно устройство може да се използва от деца от 8-годишна възраст и лица с ограничени физически, сензорни или душевни възможности или без достатъчно опит, ако са под непосредствен надзор от лица, отговорни за безопасността им, или ако са били обучени за сигурна работа със зарядното устройство и разбират свързаните с това опасности.** В противен случай съществува опасност от неправилно ползване и трудови злополуки.
  - ▶ **Контролирайте деца при ползването, почистването и обслужването.** Така се гарантира, че децата няма да играят със зарядното устройство.
- ▶ **Зареждайте само литиево-йонни акумулаторни батерии на Бош с капацитет не по-малък от 1,3 Ah (3 или повече акумулаторни клетки).** Напрежението на акумулаторната батерия трябва да съответства на зарядното напрежение на зарядното устройство. **Не се опитвайте да зареждате обикновени (неакумулаторни) батерии.** В противен случай съществува опасност от пожар и експлозия.
-  **Предпазвайте зарядното устройство от дъжд и овлажняване.** Проникването на вода в зарядното устройство увеличава опасността от токов удар.
- ▶ **Зареждайте само литиево-йонни акумулаторни батерии на Бош.** Напрежението на акумулаторната батерия трябва да съответства на зарядното напрежение на зарядното устройство. В противен случай съществува опасност от пожар и експлозия.
  - ▶ **Поддържайте зарядното устройство чисто.** Съществува опасност от възникване на токов удар вследствие на замърсяване на зарядното устройство.
  - ▶ **Винаги преди употреба проверявайте зарядното устройство, захранващия кабел и щепсела.** Не използвайте зарядното устройство в случай, че откриете повреди. **Не отваряйте зарядното устройство, оставете ремонтите да бъдат извършвани само от квалифицирани техници и с оригинални резервни части.** Повреди на зарядното устройство, захранващия кабел или щепсела увеличават опасността от токов удар.
  - ▶ **Не поставяйте зарядното устройство на леснозапалима повърхност (напр. хартия, текстил и др. п.) или в леснозапалима среда.** Съществува опасност от възникване на пожар вследствие на нагряването на устройството по време на зареждане.
  - ▶ **При повреждане и неправилна експлоатация от акумулаторната батерия могат да се отделят пари. Проветрете помещението и, ако се почувствате неразположени, потърсете лекарска помощ.** Парите могат да раздразнят дихателните пътища.
  - ▶ **Не покривайте вентилационните отвори на зарядното устройство.** В противен случай зарядното устройство може да прегрее и да престане да функционира нормално.



## 60 | Български

**Изобразени елементи**

Номерирането на елементите се отнася до изображенията на зарядното устройство на страницата с фигурите.

- 1 Акумулаторна батерия\*
- 2 Гнездо за зареждане
- 3 Червен светодиод за зареждане на акумулаторната батерия
- 4 Зелен светодиод за зареждане на акумулаторна батерия

\*Изобразените на фигурите и описаните допълнителни приспособления не са включени в стандартната окомплектовка на уреда. Изчерпателен списък на допълнителните приспособления можете да намерите съответно в каталога ни за допълнителни приспособления.

**Технически данни**

Зарядно устройство		AL 1130 CV	
Каталожен номер		2 607 225 1..	
Зарядно напрежение	V $\overline{=}$	10,8 – 12	
Заряден ток	A	3,0	
Допустим температурен диапазон на зареждане	°C	0 – 45	
Време за зареждане при капацитет на батерията, при бл.		(80%)	100%
– 1,3 – 1,5 Ah	min	(25)	35
– 2,0 Ah	min	(35)	45
– 2,5 Ah	min	(40)	65
Брой на клетките в акумулаторната батерия		3	
Маса съгласно EPTA-Procedure 01:2014	kg	0,46	
Клас на защита		□ / II	

**Работа с електроинструмента****Пускане в експлоатация**

- ▶ **Внимавайте за напрежението на захранващата мрежа!** Напрежението на захранващата мрежа трябва да съответства на данните, написани на табелката на зарядното устройство. Зарядни устройства, обозначени с 230 V, могат да бъдат захранвани и с 220 V.

**Зареждане**

Процесът на зареждане започва, когато щепселът на зарядното устройство бъде включен в контакта и акумулаторна батерия **1** бъде поставена в гнездото **2**.

Благодарение на интелигентността на процеса на зареждане състоянието на акумулаторната батерия се разпознава и тя се зарежда с оптималния ток за текущите си температура и напрежение.

Така животът на акумулаторната батерия се удължава, а, при съхраняване върху зарядното устройство, тя е винаги напълно заредена.

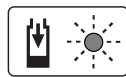
**Значение на светлинните индикатори****Мигаща светлина на зеления светодиод за зареждане на акумулаторната батерия 4**

Процесът на бързо зареждане се означава с **мигане** на **зеления** светодиод **4**.

**Упътване:** Бързо зареждане е възможно само ако температурата на акумулаторната батерия е в границите на допустимия интервал, вижте раздел „Технически данни“.

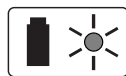
**Непрекъсната светлина на зеления светодиод за зареждане на акумулаторната батерия 4**

**Непрекъснато светещ зелен** светодиод за зареждане на акумулаторната батерия **4** показва, че тя е напълно заредена.

Веднага след това акумулаторната батерия може да бъде извадена, за да бъде ползвана.

**Непрекъснато светене** на светодиода, когато няма поставена акумулаторна батерия **4**, указва, че щепселът е включен в захранващата мрежа и зарядното устройство е готово за работа.

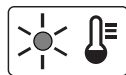
**Непрекъсната светлина на червения светодиод за зареждане на акумулаторната батерия 3**

**Непрекъснато светещ червен** светодиод **3** показва, че температурата на акумулаторната батерия е извън допустимия интервал за зареждане, вижте раздел „Технически данни“. Когато температурата достигне допустимия интервал за зареждане, зарядното устройство се включва автоматично в режим за бързо зареждане.

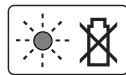
**Мигаща светлина на червения светодиод на акумулаторната батерия 3**

**Мигането** на **червения** светодиод **3** показва наличието на друг проблем, вижте раздел „Грешки – причини за възникване и начини за отстраняването им“.

**Грешки – причини за възникване и начини за отстраняването им**

Причина	Отстраняване
<b>Червеният светодиод за зареждане на акумулаторната батерия 3 мига</b>	
<b>Не е възможно зареждане</b>	
Не е поставена (правилно) акумулаторна батерия	Поставете правилно акумулаторна батерия на зарядното устройство
Контактите на акумулаторната батерия са замърсени	Почистете контактите на акумулаторната батерия, напр. чрез неколкотократно изваждане и вкарване в гнездото, респ. заменете акумулаторната батерия
Акумулаторната батерия е дефектна	Заменете акумулаторната батерия



Причина	Отстраняване
<b>Светодиодите 4, респ. 3 не светят</b>	
Щепселът на зарядното устройство не е вкран в контакта (правилно)	Вкарайте (докрай) щепсела в контакта
Контактът, захранващия кабел или зарядното устройство са дефектни	Проверете захранващото напрежение, ако е необходимо занесете зарядното устройство за проверка в оторизиран сервис за електроинструменти на Бош

### Указания за работа

При непрекъснато зареждане, респ. при неколккратно последователно зареждане на акумулаторни батерии без прекъсване зарядното устройство може да се нагрее. Това е нормално и не указва за наличието на технически дефект на зарядното устройство.

Съществено съкратено време за работа след зареждане показва, че акумулаторната батерия е изхабена и трябва да бъде заменена.

### Поддържане и сервис

#### Поддържане и почистване

Когато е необходима замяна на захранващия кабел, тя трябва да се извърши в оторизиран сервис за електроинструменти на Бош, за да се запази нивото на безопасност на електроинструмента.

#### Сервис и технически съвети

Отговори на въпросите си относно ремонта и поддръжката на Вашия продукт можете да получите от нашия сервисен отдел. Монтажни чертежи и информация за резервни части можете да намерите също на адрес:

[www.bosch-pt.com](http://www.bosch-pt.com)

Екипът на Бош за технически съвети и приложения ще отговори с удоволствие на въпросите Ви относно нашите продукти и допълнителните приспособления за тях.

Моля, при въпроси и при поръчване на резервни части винаги посочвайте 10-цифрения каталожен номер, изписан на табелката на уреда.

#### България

Robert Bosch SRL  
Service scule electrice  
Strada Horia Măcelariu Nr. 30 – 34, sector 1  
013937 București, România  
Тел.: +359(0)700 13 667 (Български)  
Факс: +40 212 331 313  
Email: [BoschServiceCenterBG@ro.bosch.com](mailto:BoschServiceCenterBG@ro.bosch.com)  
[www.bosch-pt.com/bg/bg/](http://www.bosch-pt.com/bg/bg/)

### Бракуване

Зарядните устройства, принадлежностите и опаковките им трябва да бъдат предавани за оползотворяване на съдържашите се в тях суровини.



Не изхвърляйте зарядни устройства при битовите отпадъци!

#### Само за страни от ЕС:

Съгласно Европейска директива 2012/19/ЕС относно бракуване на електрически и електронни уреди и утвърждаването ѝ като национален закон зарядни устройства, които не могат да се използват повече, трябва да бъдат събирани и предавани за оползотворяване на съдържашите се в тях вторични суровини.

Правата за изменения запазени.

## Македонски

### Опис на производот и моќноста



Прочитајте ги сите напомени и упатства за безбедност. Грешките настанати како резултат од непридржување до

безбедносните напомени и упатства може да предизвикаат електричен удар, пожар и/или тешки повреди.

#### Добро чувајте ги овие упатства.

Користете го полначот само откако ќе ги прочитате сите функции и може да ги примените истите без ограничувања или откако ќе ги добиете потребните упатства.

### Безбедносни напомени

► Овој полнач не е предвиден за користење од страна на деца и лица со намалени психички, физички или ментални способности или недоволно искуство и знаење. Овој полнач може да го користат деца над 8 години како и лица со намалени физички, сензорни и ментални способности или недоволно искуство и знаење, доколку се под надзор од лица одговорни за нивната безбедност или се

**подучени за безбедно ракување со полначот и ги разбираат опасностите кои може да произлезат поради тоа. Инаку постои опасност од погрешна употреба и повреди.**

- ▶ **Надгледувајте ги децата за време на користењето, чистењето и одржувањето. Така ќе се осигурате дека децата нема да си играат со полначот.**
- ▶ **Полнете само Bosch литиум-јонски акумулатори со капацитет од 1,3 Ah (од 3 акумулаторски ќелии). Напонот на батеријата мора да одговара на напонот за полнење на полначот. Не полнете повторно полниви батерии. Инаку постои опасност од пожар и експлозија.**



**Полначот држете го подалеку од дожд и влага.** Навлегувањето на вода во полначот го зголемува ризикот од електричен удар.

- ▶ **Полнете само литиум-јонски батерии од Bosch. Напонот на батеријата мора да одговара на напонот за полнење на батеријата. Инаку постои опасност од пожар и експлозија.**
- ▶ **Одржувајте ја чистотата на полначот.** Доколку се извалка, постои опасност од електричен удар.
- ▶ **Пред секое користење, проверете го полначот, кабелот и приклучокот. Не го користете полначот, доколку приметите оштетувања. Не го отворајте сами полначот и оставете го на поправка кај квалификуван стручен персонал кој ќе користи само оригинални резервни делови.** Оштетениот полнач, кабел и приклучок го зголемува ризикот за електричен удар.
- ▶ **Не го користете полначот на лесно запалива подлога (на пр. хартија, текстил итн.) односно во запалива околина.** Постои опасност од пожар заради затоплувањето на уредот што произлегува при полнењето.
- ▶ **Доколку се оштети батеријата или не се користи правилно, од неа може да излезе пара. Внесете свеж воздух и доколку има повредени однесете ги на лекар.** Парата може да ги надразни дишните патишта.

- ▶ **Не ги покривајте отворите за проветрување на полначот.** Инаку полначот може да се прегрее и да не функционира правилно.

#### Илустрација на компоненти

Нумерирањето на сликите со компоненти се однесува на приказот на електричните апарати на графичката страница.

- 1 Батерија\*
- 2 Отвор за батеријата
- 3 Црвен приказ за полнење на батеријата
- 4 Зелен приказ за полнење на батеријата

\*Опишаната опрема прикажана на сликите не е дел од стандардниот обем на испорака. Комплетната опрема може да ја најдете во нашата Програма за опрема.

#### Технички податоци

Полнач		AL 1130 CV
Број на дел/артикул		2 607 225 1..
Напон на полнење на батеријата	V <sub>DC</sub>	10,8 – 12
Струја за полнење	A	3,0
Дозвољени граници на температура за полнење	°C	0 – 45
Време на полнење при капацитет на батеријата од околу		(80%) 100%
– 1,3 – 1,5 Ah	мин	(25) 35
– 2,0 Ah	мин	(35) 45
– 2,5 Ah	мин	(40) 65
Број на батериски ќелии		3
Тежина согласно ЕРТА-Procedure 01:2014	кг	0,46
Класа на заштита		□ / II

#### Употреба

##### Ставање во употреба

- ▶ **Внимавајте на електричниот напон!** Напонот на изворот на струја мора да одговара на оној кој е наведен на спецификационата плочка на полначот. Полначите означени со 230 волти исто така може да се користат и на 220 волти.

##### Процес на полнење

Процесот на полнење започнува, штом ќе го вклучите струјниот приклучок на полначот во сидната дозна и ќе ја ставите батеријата **1** во отворот за батерија **2**.

Поради интелигентниот процес на полнење, веднаш се препознава состојбата на наполнетост на батеријата и ќе биде наполнета со оптималниот капацитет во зависност од температурата и напонот на батеријата.

Така се негува батеријата и при чување во полначот постојано е наполнета.

### Значење на елементите на приказот

#### Трепкав зелен приказ за полнење на батеријата 4

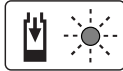

Процесот на брзо полнење се сигнализира со **трепкање** на **зелениот** приказ за полнење на батеријата 4.

**Напомена:** Процесот на брзо полнење евозможен, само доколку температурата на батеријата е во дозволените граници на температура за полнење, види го делот „Технички податоци“.

#### Траен зелен приказ за полнење на батеријата 4



**Трајното светло** на **зелениот** приказ на батеријата 4 сигнализира, дека батеријата е целосно наполнета.

Конечно батеријата може веднаш да се употреби.

Откако ќе ја извадите батеријата **трајното светло** на приказот за полнење на батеријата 4, сигнализира дека струјниот приклучок е сеуште приклучен на сидната дозна и полначот е подготвен за работа.

#### Траен црвен приказ за полнење на батеријата 3

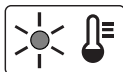

**Трајното светло** на **црвениот** приказ за полнење на батеријата 3 сигнализира, дека температурата на батеријата е надвор од дозволените граници на температура за полнење, види го делот „Технички податоци“. Веднаш штот се постигнат дозволените граници на температура, полначот се префрла автоматски на брзо полнење.

#### Трепкав црвен приказ за полнење на батеријата 3

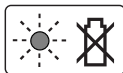

**Трепкавиот црвен** приказ за полнење на батеријата 3 сигнализира пречка при процесот на полнење, види дел „Дефект – Причини и помош“.

### Дефект – Причини и помош

Причина	Помош
<b>Црвениот приказ за полнење на батеријата 3 трепка</b> <b>Не евозможен процес на полнење</b>	
Батеријата не е (правилно) вметната	Батеријата е правилно вметната во полначот
Контактите на батеријата се извалкани	Исчистете ги контактите на батеријата; на пр. повеќе пати вметнете ја и извадете ја батеријата, ев. заменете ја
Дефектна батерија	Менување на батеријата

Причина	Помош
<b>Приказите за полнење на полнење на батеријата 4 одн. 3 не светат</b>	
Струјниот приклучок на полначот не е (правилно) вметнат	Струјниот приклучок (целосно) е вметнат во сидната дозна
Сидната дозна, струјниот кабел или полначот се дефектни	Проверете го струјниот напон, а полначот оставете го на проверка во авторизирана сервисна служба за Bosch-електрични алати

### Совети при работењето

При континуирани или последователни циклуси на полнење без прекин, полначот може да се затопли. Ова е безопасно и не значи дека постои технички дефект на полначот.

Скратеното време на работа по полнењето покажува, дека батеријата е потрошена и мора да се замени.

### Одржување и сервис

#### Одржување и чистење

Доколку е потребно користење на приклучен кабел, тогаш набавете го од Bosch или специјализирана продавница за Bosch-електрични апарати, за да го избегнете загрозувањето на безбедноста.

#### Сервисна служба и совети при користење

Сервисната служба ќе одговори на Вашите прашања во врска со поправката и одржувањето на Вашиот производ како и резервните делови. Експлозивен цртеж и информации за резервни делови ќе најдете на: [www.bosch-pt.com](http://www.bosch-pt.com)  
Тимот за советување при користење на Bosch ќе ви помогне доколку имате прашања за нашите производи и опрема.

За сите прашања и нарачки на резервни делови, Ве молиме наведете го 10-цифрениот број од спецификационата плочка на производот.

#### Македонија

Д.Д.Електрис  
Сава Ковачевиќ 47Њ, број 3  
1000 Скопје  
Е-пошта: [dimce.dimcev@servis-bosch.mk](mailto:dimce.dimcev@servis-bosch.mk)  
Интернет: [www.servis-bosch.mk](http://www.servis-bosch.mk)  
Тел./факс: 02/ 246 76 10  
Моб.: 070 595 888

#### Отстранување

Полначите, опремата и амбалажите треба да се отстранат на еколошки прифатлив начин.



Не ги фрлајте полначите во домашната канта за губре!

## 64 | Srpski

**Само за земљи во рамки на ЕУ**

Според Европската регулатива 2012/19/EU за електрични и електронски уреди и нивна национална употреба, полначите што се вон употреба мора одделно да се собираат и да се рециклираат на еколошки прифатлив начин.

Се задржува правото на промена.

**Srpski****Opis proizvoda i rada**

Čitajte sva upozorenja i uputstva. Propusti kod pridržavanja upozorenja i uputstava mogu imati za posledicu električni udar, požar i/ili teške povrede.

**Dobro čuvajte ova uputstva.**

Koristite uređaj za punjenje samo, ako sve u potpunosti procenili sve funkcije i možete da ih izvedete bez ograničenja ili ako ste dobili odgovarajuća uputstva.

**Uputstva o sigurnosti**

- ▶ **Ovaj punjač nije predviđen za to da ga koriste deca i lica sa ograničenim psihičkim, senzornim ili duševnim sposobnostima ili nedostatkom iskustva i znanja. Ovaj punjač mogu da koriste deca od 8 godina i lica sa ograničenim psihičkim, senzornim ili duševnim sposobnostima ili lica sa nedostatkom iskustva i znanja, ukoliko ih nadzire lice koje je odgovorno za njihovu sigurnost ili ako ih ono uputi u siguran rad sa punjačem i ako razumeju s time povezane opasnosti.** U suprotnom postoji opasnost od pogrešnog rukovanja i povreda.
- ▶ **Prilikom korišćenja, čišćenja i održavanja nadzirite decu.** Na taj način se uveravate da se deca ne igraju punjačem.

- ▶ **Punite samo Bosch litijum-jonske akumulatorske baterije kapaciteta od 1,3 Ah (od 3 ćelija akumulatorske baterije). Napon akumulatorske baterije mora da odgovara naponu punjenja za akumulatorsku bateriju na punjaču. Nemojte da punite baterije koje nisu za ponovno punjenje.** U suprotnom postoji opasnost od požara i eksplozije.



Držite aparat za punjenje što dalje od kiše i vlage. Prodiranje vode u aparat za punjenje povećava rizik od električnog udara.

- ▶ **Punite samo Bosch litijum-jonske akumulatorske baterije. Napon akumulatorske baterije mora da odgovara naponu punjenja za akumulacionu bateriju na punjaču.** Inače postoji opasnost od požara i eksplozije.
- ▶ **Držite aparat za punjenje čist.** Prljanjem aparata postoji opasnost od električnog udara.
- ▶ **Prokontrolišite pre svakog korišćenja aparat za punjenje, kabl i utikač. Ne koristite aparat za punjenje ako se konstatuju oštećenja. Ne otvarajte aparat sami i neka Vam ga popravlja samo stručno osoblje i samo sa originalnim rezervnim delovima.** Oštećeni aparati za punjenje, kablovi i utikači povećavaju rizik od električnog udara.
- ▶ **Ne radite sa aparatom na lako zapaljivoj podlozi (na primer papiru, tekstilu itd.) odnosno u zapaljivoj okolini.** Zbog zagrevanja aparata za punjenje koje nastaje prilikom punjenja postoji opasnost od požara.
- ▶ **Kod oštećenja i nestručne upotrebe akumulatora mogu izlaziti pare. Dovedite svež vazduh i potražite lekara ako dodje do tegoba.** Para može nadražiti disajne puteve.
- ▶ **Nemojte da prekrivate proreze za ventilaciju na punjaču.** Inače, punjač može da se pregreje i ne može više pravilno funkcionisati.

**Komponente sa slike**

Označavanje brojevima komponenti na slikama odnosi se na prikaz uređaja za punjenje na grafičkoj strani.

- 1 Akumulator\*
- 2 Otvor za punjenje
- 3 Crveni pokazivač punjenja akumulatora
- 4 Zeleni pokazivač punjenja akumulatora

\*Prikazani ili opisani pribor ne spada u standardno pakovanje. Kompletni pribor možete da nadete u našem programu pribora.

## Tehnički podaci

Uredjaj za punjenje		AL 1130 CV
Broj predmeta		2 607 225 1..
Napon za punjenje akumulatora	V $\overline{=}$	10,8 – 12
Struja punjenja	A	3,0
Dozvoljeno područje temperature punjenja	°C	0 – 45
Vreme punjenja kod kapaciteta akumulatora, ca.		(80%) 100%
– 1,3 – 1,5 Ah	min	(25) 35
– 2,0 Ah	min	(35) 45
– 2,5 Ah	min	(40) 65
Broj akumulatorskih ćelija		3
Težina prema EPTA-Procedure 01:2014	kg	0,46
Klasa zaštite		□ / II

## Rad

### Puštanje u rad

- **Obraćite pažnju na napon mreže!** Napon strujnog izvora mora biti usaglašen sa podacima na tipskoj tablici aparata za punjenje. Aparati za punjenje označeni sa 230 V mogu da rade i sa 220 V.

### Punjenje

Punjenje počinje, čim se mrežni utikač utakne u utičnicu i akumulator **1** utakne u otvor za punjenje **2**.

Inteligentnim postupkom punjenja stanje punjenja akumulatora se automatski prepoznaje i puni se zavisno od napona i temperature akumulatora sa optimalnom strujom punjenja.

Na ovaj način se čuva akumulator i ostaje uvek u potpunosti napunjen ako se čuva u uređaju za punjenje.

### Značenje elemenata pokazivača

#### Trepćuće svetlo zelenog pokazivača punjenja akumulatora 4



Radnja brzog punjenja se signalizuje **trepćanjem zelenog** pokazivača punjenja akumulatora **4**.

**Uputstvo:** Brzo punjenje je samo moguće, ako je temperatura akumulatora u dozvoljenom području temperature punjenja, pogledajte odeljak „Tehnički podaci“.

#### Trajno svetlo zeleni pokazivač punjenja akumulatora 4

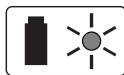

**Trajno svetlo zelenog** pokazivača punjenja akumulatora **4** signalizuje, da je akumulator kompletno napunjen.

Akumulator se na kraju može odmah izvaditi za upotrebu.

Bez utaknutog akumulatora signalizuje **trajno svetlo** pokazivača punjenja akumulatora **4**, da je mrežni utikač utaknut u utičnicu i da je uređaj za punjenje spreman za rad.

### Trajno svetlo crvenog pokazivača punjenja akumulatora 3

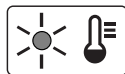

**Trajno svetlo crvenog** pokazivača punjenja akumulatora **3** signalizuje, da je temperatura akumulatora izvan dozvoljenog područja temperature punjenja, pogledajte odeljak „Tehnički podaci“. Čim se dostigne dozvoljena temperatura punjenja, uključuje se uređaj za punjenje automatski na brzo punjenje.

### Trepćuće svetlo crvenog pokazivača punjenja akumulatora 3

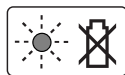

**Trepćuće svetlo crvenog** pokazivača punjenja akumulatora **3** signalizuje neki kvar pri punjenju, pogledajte odeljak „Greške – uzroci i pomoć“.

### Greške – uzroci i pomoć

Uzrok	Pomoć
<b>Crveni pokazivač punjenja akumulatora 3 treperi</b>	
<b>Nije moguće punjenje</b>	
Akumulator nije (ispravno) namešten	Namestite ispravno na uređaj za punjenje
Kontakti akumulatora zaprljani	Očistite kontakte akumulatora, na primer naticanjem i svlačenjem akumulatora više puta, u datom slučaju zamenite akumulator
Akumulator je u kvaru	Zameniti akumulator
<b>Pokazivači punjenja akumulatora 4 odnosno. 3 ne svetle</b>	
Mrežni utikač uređaja za punjenje nije (ispravno) utaknut	Utaknite mrežni utikač (potpuno) u utičnicu
U kvaru utičnica, mrežni kabel ili uređaj za punjenje	Prokontrolišite mrežni napon, uređaj za punjenje, u datom slučaju prokontrolišite u nekom stručnog servisu za Bosch-električne alate

### Uputstva za rad

Pri kontinuiranim odnosno ciklusima punjenja koji su bili više puta jedan za drugim bez prekida može se uređaj za punjenje zagrejati. Ovo je međutim bez nedoumice i ne ukazuje na tehnički kvar uređaja za punjenje.

Bitno skraćeno vreme rada posle punjenja pokazuje da je baterija istrošena i da se mora zameniti.

## Održavanje i servis

### Održavanje i čišćenje

Ako je potrebna zamena za priključni vod, onda to mora izvesti Bosch ili stručan servis za Bosch-električne alata da bi se izbegle opasnosti po sigurnost.

### Servisna služba i savetovanje o upotrebi

Servisna služba odgovoriće na vaša pitanja o popravcima i održavanju vašeg proizvoda i o rezervnim delovima. Uvećane crteže i informacije o rezervnim delovima možete naći na našoj adresi:

**www.bosch-pt.com**

Bosch tim za savetovanje o upotrebi će vam rado pomoći ako imate pitanja o našim proizvodima i priboru.

Molimo da kod svih pitanja i naručivanja rezervnih delova neizostavno navedete broj predmeta sa 10 broječnih mesta prema tipskoj tablici proizvoda.

#### Srpski

Bosch Elektroservis  
Dimitrija Tucovića 59  
11000 Beograd  
Tel.: +381 11 644 8546  
Tel.: +381 11 744 3122  
Tel.: +381 11 641 6291  
Fax: +381 11 641 6293  
E-Mail: office@servis-bosch.rs  
www.bosch-pt.rs

Keller d.o.o.

Ljubomira Nikolica 29  
18000 Nis  
Tel./Fax: +381 18 274 030  
Tel./Fax: +381 18 531 798  
E-Mail: office@keller-nis.com  
www.bosch-pt.rs

#### Bosnia

Elektro-Servis VI. Mehmed Nalić  
Dzemala Bijedića bb  
71000 Sarajevo  
Tel./Fax: +387 33454089  
E-Mail: bosch@bih.net.ba

### Uklanjanje djubreta

Uredjaji za punjenje, pribor i pakovanja treba odvoziti regeneraciji koja odgovara zaštiti čovekove okoline.



Ne bacajte uređaje za punjenje u kućno djubre!

#### Samo za EU-zemlje:

Prema evropskoj smernici 2012/19/EU o starim električnim ili elektronskim uređajima i njihovom pretvaranju u nacionalno dobro moraju se uređaji za punjenje koji nisu više za upotrebu odvojeno sakupljati i odvoziti regeneraciji koja odgovara zaštiti čovekove okoline.

Zadržavamo pravo na promene.

## Slovensko

### Opis in zmogljivost izdelka



**Preberite vsa opozorila in napotila.** Napake zaradi neupoštevanja spodaj navedenih opozoril in napotil lahko povzročijo električni udar, požar in/ali težke telesne poškodbe.

#### Prosimo, da ta navodila skrbno shranite.

Polnilno napravo uporabite samo, če lahko vse funkcije v celoti preценite in jih lahko brez omejitev izvajate ali če ste prejel ustrezna navodila.

### Varnostna navodila

- ▶ **Tega polnilnika ne smejo uporabljati otroci in osebe z omejenimi fizičnimi, senzoričnimi ali duševnimi sposobnostmi ali pomanjkljivimi izkušnjami in pomanjkljivim znanjem. Ta polnilnik lahko otroci, stari 8 let ali več, in osebe z omejenimi fizičnimi, senzoričnimi ali duševnimi sposobnostmi ali pomanjkljivimi izkušnjami in pomanjkljivim znanjem uporabljajo pod nadzorom odgovorne osebe, ki je odgovorna za njihovo varnost, ali če so seznanjeni, kako varno uporabljati polnilnik in se zavedajo s tem povezanih nevarnosti. V nasprotnem primeru obstaja nevarnost napačne uporabe in poškodb.**
- ▶ **Med uporabo, čiščenjem in vzdrževanjem otroke strogo nadzorujte.** Poskrbite, da se otroci ne bodo igrali s polnilnikom.
- ▶ **Polnite samo litij-ionske akumulatorske baterije s kapaciteto 1,3 Ah in več (akumulatorske baterijske celice od 3). Napetost akumulatorske baterije mora ustrezati**



## polnilni napetosti polnilnika. Ne polnite baterij, ki niso namenjene ponovnemu polnjenju. Drugače obstaja nevarnost požara in eksplozije.



**Zavarujte polnilnik pred dežjem ali vlago.** Vdor vode v polnilnik povečuje tveganje električnega udara.

- ▶ **Polnite samo litij-ionske akumulatorske baterije Bosch. Napetost akumulatorske baterije mora ustrezati polnilni napetosti polnilnika.** Drugače obstaja nevarnost požara in eksplozije.
- ▶ **Polnilnik naj bo vedno čist.** Zaradi umazanije lahko pride do električnega udara.
- ▶ **Pred vsako uporabo je potrebno polnilnik, kabel in vtičnik preizkusiti. Če ugotovite poškodbe, polnilnika ne uporabljajte. Polnilnika ne odpirajte, popravila pa naj opravi samo kvalificirano strokovno osebje s pomočjo originalnih nadomestnih delov.** Poškodovani polnilniki, kabli in vtičniki povečujejo nevarnost električnega udara.
- ▶ **Ne uporabljajte polnilnika na lahko gorljivi podlagi (na primer na papirju, tekstilu in podobnem) oziroma v okolju, kjer lahko pride do požara.** Pri polnjenju se polnilnik segreje – nevarnost požara.
- ▶ **Če je akumulatorska baterija poškodovana ali če jo nepravilno uporabljate, lahko iz nje uhajajo pare. Poskrbite za dovod svežega zraka in pri težavah poiščite zdravnika.** Pare lahko povzročijo draženje dihalnih poti.
- ▶ **Ne prekrivajte prezračevalne odprtine polnilnika.** V nasprotnem primeru se lahko polnilnik pregreje in ne deluje več pravilno.

### Komponente na sliki

Oštevilčenje komponent na sliki se nanaša na slikovni prikaz polnilnika na strani z grafiko.

- 1 Akumulatorska baterija\*
- 2 Odprtina za polnjenje
- 3 Rdeč prikaz polnjenja akumulatorja
- 4 Zelen prikaz polnjenja akumulatorja

\*Prikazan ali opisan pribor ni del standardnega obsega dobave. Celoten pribor je del našega programa pribora.

### Tehnični podatki

Polnilnik		AL 1130 CV	
Številka artikla		2 607 225 1..	
Polnilna napetost akumulatorja	V=	10,8 – 12	
Polnilni tok	A	3,0	
Dovoljeno temperaturno področje polnjenja	°C	0 – 45	
Čas polnjenja pri kapaciteti akumulatorja, pribl.		(80%)	100%
– 1,3 – 1,5 Ah	min	(25)	35
– 2,0 Ah	min	(35)	45
– 2,5 Ah	min	(40)	65

Polnilnik		AL 1130 CV	
Število akumulatorskih celic		3	
Teža po EPTA-Procedure 01:2014	kg	0,46	
Zaščitni razred		□ / II	

## Delovanje

### Zagon

- ▶ **Upoštevajte omrežno napetost!** Napetost vira električne energije se mora ujemati s podatki na tipski ploščici naprave. Polnilnike, označene z 230 V, lahko priključite tudi na napetost 220 V.

### Postopek polnjenja

Postopek polnjenja se prične takoj, ko vtaknete omrežni vtičnik polnilnika v vtičnico in namestite akumulator **1** v odprtino za polnjenje **2**.

Inteligentni postopek polnjenja omogoča takojšnje zaznavanje napoljenosti akumulatorja in akumulator se bo odvisno od temperature in napetosti vsakokrat polnil z optimalnim polnilnim tokom.

Ta način zagotavlja ohranitev akumulatorja, ki bo – v kolikor ga boste pustili v polnilniku – vedno do konca napoljen.

### Pomen prikazovalnih elementov

#### Utripajoča zelena svetilka prikaza polnjenja akumulatorja 4



Postopek hitrega polnjenja se prikaže z utripanjem zelenega prikaza polnjenja akumulatorja **4**.

**Opozorilo:** Postopek hitrega polnjenja je možen samo, ko je temperatura akumulatorske baterije v dovoljenem območju temperature, glejte odsek „Tehnični podatki“.

#### Trajna zelena svetilka prikaza polnjenja akumulatorja 4



Trajna zelena svetilka zelenega prikaza polnjenja akumulatorske baterije **4** prikazuje, da je akumulatorska svetilka v celoti vklopljena.

Sedaj lahko vzamete akumulatorsko baterijo ven in jo uporabite.

Brez nameščenega akumulatorja **trajno prižgan** prikaz polnjenja akumulatorja **4** pomeni, da je vtičnik vtaknjen v vtičnico in da je polnilnik pripravljen na delovanje.

#### Trajna rdeča svetilka prikaza polnjenja akumulatorja 3

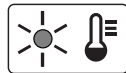

Trajna rdeča svetilka rdečega prikaza polnjenja akumulatorske baterije **3** prikazuje, da je temperatura akumulatorske baterije izven dovoljenega temperaturnega območja polnjenja, glejte odstavek „Tehnični podatki“. Pri dosegu dovoljenega območja temperature se polnilna naprava avtomatsko preklopi na postopek za hitro polnjenje.

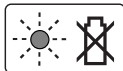

68 | Hrvatski

**Utripajaoča rdeća svetilka prikaza polnjenja akumulatorja 3**

**Utripajaoča svetilka rdećega** prikaza polnjenja akumulatorske energije **3** prikazuje drugo motnjo postopka polnjenja, glejte odsek „Napake – Vzroki in pomoč“.

**Napake – Vzroki in pomoč**

Vzrok	Pomoč
<b>Rdeči prikaz polnjenja akumulatorske baterije 3 utripa</b> <b>Polnjenje ni možno</b>	
Akumulator ni (pravilno) nameščen	Pravilno namestite akumulator na polnilnik
Umazani akumulatorski kontakti	Očistite akumulatorske kontakte, na primer z večkratnim vtikanjem in iztikanjem akumulatorja, akumulator po potrebi zamenjajte
Defekten akumulator	Zamenjajte akumulator
<b>Prikazi za polnjenje akumulatorske baterije 4 oz. 3 ne svetijo</b>	
Omrežni vtičnik polnilnika ni (pravilno) vtaknjen	Omrežni vtičnik (do konca) vtaknite v vtičnico
Defektna vtičnica, omrežni kabel ali polnilnik	Preverite omrežno napetost, polnilnik naj po potrebi pregleda servisna delavnica, pooblaščenca za električna orodja Bosch

**Navodila za delo**

Pri neprekinjenih oziroma zaporednih ciklih polnjenja brez vmesne prekinitve se lahko polnilnik segreje. Vendar to ni problematično in ne pomeni, da ima polnilnik kakšno tehnično okvaro.

Bistveno krajši čas delovanja po polnjenju pomeni, da je akumulatorska baterija izrabljena in da jo je potrebno zamenjati.

**Vzdrževanje in servisiranje****Vzdrževanje in čiščenje**

Da bi se izognili ogrožanju varnosti v primeru, da morate nadomestiti priključni kabel, mora to storiti servis podjetja Bosch ali pooblaščen servis za električna orodja Bosch.

**Servis in svetovanje o uporabi**

Servis Vam bo dal odgovore na Vaša vprašanja glede popravila in vzdrževanja izdelka ter nadomestnih delov. Risbe razstavljene stanja in informacije o nadomestnih delih se nahajajo tudi na spletu pod:

**www.bosch-pt.com**

Skupina svetovalcev o uporabi podjetja Bosch Vam bo z veseljem v pomoč pri vprašanjih o naših izdelkih in njihovega pribora.

Ob vseh vprašanjih in naročilih rezervnih delov nujno sporočite 10-mestno številko na tipski ploščici izdelka.

**Slovensko**

Robert Bosch d.o.o.  
Verovškova 55a  
1000 Ljubljana  
Tel.: +00 803931  
Fax: +00 803931  
Mail: servis.pt@si.bosch.com  
www.bosch.si

**Odlaganje**

Stare polnilnike, pribor in embalažo dostavite v okolju prijazno ponovno predelavo.



Polnilnikov ne odlagajte med hišne odpadke!

**Samo za države EU:**

V skladu z evropsko smernico 2012/19/EU o starih električnih in elektronskih aparatih in njenim tolmačenjem v nacionalnem pravu je treba vse neuporabne polnilnike zbirati ločeno in jih dostaviti okolju prijazno ponovno predelavo.

**Pridržujemo si pravico do sprememb.**

**Hrvatski****Opis proizvoda i radova**

**Treba pročitati sve napomene o sigurnosti i upute.** Ako se ne bi poštile napomene o sigurnosti i upute to bi moglo uzrokovati strujni udar, požar i/ili teške ozljede.

**Ove upute spremite na sigurno mjesto.**

Punjač koristite samo ako su sve njegove funkcije potpuno ispravne i ako se mogu provesti bez ograničenja ili ako se pridržavate odgovarajućih uputa.

**Upute za sigurnost**

**► Ovaj punjač ne smiju koristiti djeca i osobe s ograničenim fizičkim, osjetilnim i mentalnim sposobnostima ili nedostatnim iskustvom i znanjem. Ovaj punjač mogu koristiti djeca starija od 8 godina kao i osobe ograničenih fizičkih, osjetilnih ili mentalnih sposobnosti ili osobe bez iskustva i znanja ako su pod nadzorom ili su upućene u sigurno punjačem te razumiju uz to**

**vezane opasnosti.** U suprotnom postoji opasnost od pogrešnog rukovanja i ozljeda.

- ▶ **Djeca moraju biti pod nadzorom prilikom korištenja, čišćenja i održavanja.** Na taj način ćete osigurati da se djeca ne igraju s punjačem.
- ▶ **Punite samo Bosch litij-ionske aku-baterije kapaciteta od 1,3 Ah (od 3 aku-čelije).** Napon aku-baterije mora odgovarati naponu punjača aku-baterija. Ne punite baterije koje se ponovno mogu puniti. U suprotnom postoji opasnost od požara i eksplozije.



**Punjač držite dalje od kiše ili vlage.** Prodiranje vode u punjač povećava opasnost od električnog udara.

- ▶ **Punite samo Bosch litij-ion aku-baterije. Napon aku-baterije mora odgovarati naponu punjača aku-baterija.** U suprotnom postoji opasnost od požara i eksplozije.
- ▶ **Punjač održavajte čistim.** Zbog zaprljanosti postoji opasnost od električnog udara.
- ▶ **Prije svakog korištenja provjerite punjač, kabel i utikač. Punjač ne koristite ukoliko bi se ustanovile greške. Punjač ne otvarajte sami, a popravak prepustite samo kvalificiranom stručnom osoblju i samo sa originalnim rezervnim dijelovima.** Oštećeni punjači, kabel i utikač povećavaju opasnost od električnog udara.
- ▶ **Punjač ne koristite na lako zapaljivoj podlozi (npr. papiru, tekstilnim materijalima, itd.), odnosno u zapaljivoj okolini.** Zbog zagrijavanja punjača nastalog kod punjenja, postoji opasnost od požara.
- ▶ **Kod oštećenja i nestručne uporabe aku-baterije mogu se pojaviti pare. Dovedite svježi zrak i u slučaju poteškoća zatražite pomoć liječnika.** Pare mogu nadražiti dišne putove.
- ▶ **Ne prekrivajte otvore za prozračivanje punjača.** U suprotnom se punjač može pregrijati i neće više ispravno raditi.

#### Prikazani dijelovi uređaja

Numeriranje prikazanih komponenti odnosi se na prikaz punjača na stranici sa slikama.

- 1 Aku-baterija\*
- 2 Otvor punjača
- 3 Crveni pokazivač punjenja aku-baterije
- 4 Zeleni pokazivač punjenja aku-baterije

\*Prikazan ili opisan pribor ne pripada standardnom opsegu isporuke. Potpuni pribor možete naći u našem programu pribora.

#### Tehnički podaci

Punjač		AL 1130 CV
Kataloški br.		2 607 225 1..
Napon punjenja aku-baterije	V <sub>~</sub>	10,8 – 12
Struja punjenja	A	3,0
Dopušteno područje temperature punjenja	°C	0 – 45
Vrijeme punjenja kod kapaciteta aku-baterije cca.		(80%) 100%
– 1,3 – 1,5 Ah	min	(25) 35
– 2,0 Ah	min	(35) 45
– 2,5 Ah	min	(40) 65
Broj aku-čelija		3
Težina odgovara EPTA-Procedure 01:2014	kg	0,46
Klasa zaštite		□ / II

#### Rad

##### Puštanje u rad

- ▶ **Pridržavajte se mrežnog napona!** Napon izvora struje mora se podudarati s podacima na tipskoj pločici punjača. Punjači označeni s 230 V mogu raditi i na 220 V.

##### Proces punjenja

Proces punjenja započinje čim se mrežni utikač punjača utakne u utičnicu i aku-baterija 1 utakne u otvor punjača 2.

Inteligentnim postupcima punjenja se automatski prepoznaje stanje napunjenosti aku-baterije i ovisno od temperature aku-baterije i napona, puni se sa optimalnom strujom punjenja.

Na taj se način čuva aku-baterija i ostaje uvijek potpuno napunjena kod spremanja u punjaču.

##### Značenje elemenata pokazivača

##### Treperavo zeleno svjetlo pokazivača punjenja aku-baterije 4

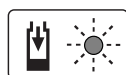

Proces brzog punjenja će se signalizirati **treperenjem zelenog** pokazivača punjenja aku-baterije 4.

**Napomena:** Proces brzog punjenja moguć je samo ako je temperatura aku-baterije u dopuštenom području temperatura punjenja, vidjeti odjeljak »Tehnički podaci«.

##### Stalno svjetlo zelenog pokazivača punjenja aku-baterije 4



**Stalno svjetlo zeleno** pokazivača punjenja aku-baterije 4 signalizira da je aku-baterija potpuno napunjena.

Aku-baterija se nakon toga može odmah koristiti.

Bez utaknute aku-baterije, **stalno svjetlo** pokazivača punjenja aku-baterije 4 signalizira da je mrežni utikač utaknut i da je punjač pripravan za rad.

## 70 | Eesti

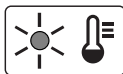
**Stalno svetlo crvenog pokazivača punjenja aku-baterije 3**

**Stalno svetlo crvenog** pokazivača punjenja aku-baterije **3** signalizira da je temperatura aku-baterije izvan dopuštenog temperaturnog područja punjenja, vidjeti poglavlje »Tehnički podaci«. Čim se dosegne dopušteno temperaturno, punjač će automatski prespojiti na brzo punjenje.

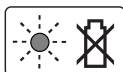
**Treperavo svetlo crvenog pokazivača punjenja aku-baterije 3**

**Treperavo svetlo crvenog** pokazivača punjenja aku-baterije **3** signalizira jednu drugu smetnju procesa punjenja, a za to vidjeti poglavlje »Greške – uzroci i otklanjanje«.

**Greške – uzroci i otklanjanje**

Uzrok	Otklanjanje
<b>Treperi crveni pokazivač stanja punjenja aku-baterije 3 Nije moguć proces punjenja</b>	
Aku-baterija nije (ispravno) napunjena	Aku-bateriju ispravno napuniti na punjaču
Zaprljani kontakti aku-baterije	Očistiti kontakte aku-baterije; npr. višekratnim spajanjem i odspajanjem aku-baterije, prema potrebi zamijeniti aku-bateriju
Neispravna aku-baterija	Zamijeniti aku-bateriju
<b>Ne svijetle pokazivači stanja napunjenosti aku-baterije 4 odnosno 3</b>	
Mrežni utikač punjača nije (ispravno) utaknut	Mrežni utikač (do kraja) utaknuti u utičnicu
Neispravna utičnica, mrežni kabel ili punjač	Ispitati mrežni napon, punjač prema potrebi dati na kontrolu ovlaštenom servisu za Bosch električne alate

**Upute za rad**

Kod kontinuiranih, odnosno višekratno uzastopnih ciklusa punjenja bez prekida, punjač bi se mogao zagrijati. To nije štetno i ne ukazuje na tehničku neispravnost punjača.

Bitno skraćanje vremena rada nakon punjenja pokazuje da je aku-baterija istrošena i da je treba zamijeniti.

**Održavanje i servisiranje****Održavanje i čišćenje**

Ako je potrebna zamjena priključnog kabela, tada je treba provesti u Bosch servisu ili u ovlaštenom servisu za Bosch električne alate, kako bi se izbjeglo ugrožavanje sigurnosti.

**Servisiranje i savjetovanje o primjeni**

Ovlašteni servis će odgovoriti na vaša pitanja o popravcima i održavanju vašeg proizvoda te o rezervnim dijelovima. Povećane crteže i informacije o rezervnim dijelovima možete naći na adresi:

[www.bosch-pt.com](http://www.bosch-pt.com)

Bosch tim za savjetovanje o primjeni rado će vam pomoći odgovorom na pitanja o našim proizvodima i priboru.

Za slučaj povratnih upita ili naručivanja rezervnih dijelova, molimo vas neizostavno navedite 10-znamenkasti kataloški broj sa tipske pločice proizvoda.

**Hrvatski**

Robert Bosch d.o.o PT/SHR-BSC  
Kneza Branimira 22  
10040 Zagreb  
Tel.: +385 12 958 051  
Fax: +385 12 958 050  
E-Mail: [RBKN-bsc@hr.bosch.com](mailto:RBKN-bsc@hr.bosch.com)  
[www.bosch.hr](http://www.bosch.hr)

**Bosnia**

Elektro-Servis VI. Mehmed Nalić  
Dzemala Bijedića bb  
71000 Sarajevo  
Tel./Fax: +387 33454089  
E-Mail: [bosch@bih.net.ba](mailto:bosch@bih.net.ba)

**Zbrinjavanje**

Punjači, pribor i ambalaža trebaju se poslati na ekološki prihvatljivo zbrinjavanje u otpad.



Punjače ne bacajte u kućni otpad!

**Samo za zemlje EU:**

Prema Europskoj smjernici 2012/19/EU za električne i elektroničke stare uređaje, odnosno prema važećim propisima dotične zemlje, ne moraju se više uporabiti punjači odvojeno sakupljati i slati na ekološki prihvatljivo zbrinjavanje u otpad.

**Zadržavamo pravo na promjene.****Eesti****Seadme ja selle funktsioonide kirjeldus**

**Kõik ohutusnõuded ja juhised tuleb läbi lugeda.** Ohutusnõuete ja juhiste eiramise tagajärjeks võib olla elektrilõök, tulekahju ja/või rasked vigastused.

**Hoidke käesolevad juhised hoolikalt alles.**

Kasutage akulaadijat üksnes siis, kui Teil on täielik ülevaade selle kõikidest funktsioonidest ning suudate seda kasutada piiranguteta või kui olete saanud asjaomase väljaõppe.

## Ohutusnõuded

- ▶ **Laadimiseadet ei tohi kasutada lapsed ja isikud, kelle vaimsed või füüsilised võimed on piiratud või kellel puuduvad seadme kasutamiseks vajalikud teadmised ja kogemused. Üle 8 aasta vanused lapsed ja isikud, kelle füüsilised või vaimsed võimed on piiratud või kellel puuduvad seadme kasutamiseks vajalikud teadmised ja kogemused, tohivad laadimiseadet kasutada vaid siis, kui nende üle teostatakse järelevalvet või kui neile on antud täpsed juhised laadimiseadme ohutuks käsitlemiseks ja kui nad mõistavad seadmega kaasnevat ohte.** Vastasel korral tekib valest käsitsemisest põhjustatud kehavigastuste ja varalise kahju oht.
- ▶ **Ärge jätke lapsi seadme kasutamise, puhastamise ja hooldamise ajal järelevalveta.** Nii tagate, et lapsed ei hakka laadimiseadmega mängima.
- ▶ **Laadige üksnes Boschi liitumioon-akusid, mille mahtuvus on vähemalt 1,3 Ah (alates 3 akuelementist).** Akupinge peab vastama laadimiseadme laadimispingele. **Ärge laadige patareisid, mis ei ole taaslaetavad.** Vastasel juhul tekib tulekahju ja plahvatuse oht.



Ärge jätke akulaadijat vihma ega niiskuse kätte. Vee sissetungimine elektrilisse tööriista suurendab elektrilöögi ohtu.

- ▶ **Laadige ainult Boschi liitumioon-akusid. Akupinge peab vastama laadimiseadme laadimispingele.** Vastasel juhul tekib tulekahju ja plahvatuse oht.
- ▶ **Hoidke akulaadija puhas.** Mustus tekitab elektrilöögi ohtu.
- ▶ **Iga kord enne kasutamist kontrollige üle laadija, toitejuhe ja pistik.** Vigastuste tuvastamisel ärge akulaadijat kasutage. Ärge avage akulaadijat ise ja laske seda parandada vaid vastava ala spetsialistidel, kes kasutavad

**originaalvaruosi.** Vigastatud akulaadija, toitejuhe ja pistik suurendavad elektrilöögi ohtu.

- ▶ **Ärge kasutage akulaadijat kergestisüttival pinnal (nt paberil, tekstiilidel jmt) ja süttimisohtlikus keskkonnas.** Akulaadija kuumeneb laadimisel, mistõttu tekkib tulekahjuoht.
- ▶ **Aku vigastamisel ja ebaõigel käsitlemisel võib akust eralduda auru. Ohutage ruumi, halva enesetunde korral pöörduge arsti poole.** Aurud võivad ärritada hingamisteid.
- ▶ **Ärge katke laadimiseadme ventilatsiooniväsiid kinni.** Vastasel korral võib laadimiseadme üle kuumeneda ja selle nõuetekohane töö ei ole enam tagatud.

## Seadme osad

Seadme osade numeratsiooni aluseks on jooniste leheküljel toodud joonised.

- 1 Aku\*
- 2 Laadimisalus
- 3 Aku punane laadimisnäit
- 4 Aku roheline laadimisnäit

\*Tarnekomplekt ei sisalda kõiki kasutusjuhendis olevatel joonistel kujutatud või kasutusjuhendis nimetatud lisatarvikuid. Lisatarvikute täieliku loetelu leiate meie lisatarvikute kataloogist.

## Tehnilised andmed

Akulaadija	AL 1130 CV	
Tootenumber	2 607 225 1..	
Aku laadimispinge	V <sub>nom</sub>	10,8 – 12
Laadimisvool	A	3,0
Lubatud laadimistemperatuur	°C	0 – 45
Laadimisaeg, kui aku mahtuvus on ca	(80%)	100%
– 1,3 – 1,5 Ah	min (25)	35
– 2,0 Ah	min (35)	45
– 2,5 Ah	min (40)	65
Akuelementide arv	3	
Kaal EPTA-Procedure 01:2014 järgi	kg	0,46
Kaitseaste	□ / II	

## Kasutus

### Seadme kasutuselevõtt

- ▶ **Pöörake tähelepanu võrgupingele!** Võrgupinge peab ühima tööriista andmesildil märgitud pingega. Andmesildil toodud 230 V seadmeid võib kasutada ka 220 V võrgupingel korral.

### Laadimine

Laadimine algab kohe pärast akulaadija pistiku ühendamist pistikupesaga ja aku 1 asetamist laadimisalusele 2.

Intelligentne laadimine tuvastab aku laetuse astme automaatselt ja akut laetakse sõltuvalt aku temperatuurist ja pingest optimaalse laadimisvooluga.

See säästab akut ja aku jääb akulaadijas alati täielikult laetuks.

72 | Eesti

## Näitude tähendus

### Aku roheline vilkuv laadimisnäit 4

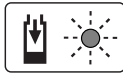

Kiirlaadimist signaleerib aku **vilkuv roheline** laadimisnäit 4.

**Märkus:** Kiirlaadimine on võimalik üksnes siis, kui aku temperatuur on laadimiseks ettenähtud vahemikus, vt punkti „Tehnilised andmed“.

### Pidevalt põlev roheline laadimisnäit 4



**Pidevalt põlev roheline** laadimisnäit 4 signaleerib, et aku on täielikult laetud.

Seejärel võib aku akulaadijast välja võtta ja seadmega ühendada.

Kui akut ei ole paigaldatud, annab **pideva tulega** põlev laadimisnäit 4 märku sellest, et pistik on ühendatud pistikupesaga ja akulaadija on töövalmis.

### Pidevalt põlev punane laadimisnäit 3

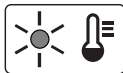

**Pidevalt põlev punane** laadimisnäit 3 signaleerib, et aku temperatuur on väljaspool lubatud temperatuurivahemikku, vt punkti „Tehnilised andmed“. Kohe kui aku

on saavutanud vajaliku temperatuuri, lülitub laadimiseseade automaatselt kiirlaadimisele.

### Vilkuv punane laadimisnäit 3

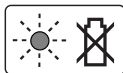

**Vilkuv punane** laadimisnäit 3 signaleerib muud häiret laadimisprotsessis, vt punkti „Vead – põhjused ja kõrvaldamine“.

## Vead – põhjused ja kõrvaldamine

### Põhjus Vea kõrvaldamine

#### Aku punane laadimisnäit 3 vilgub

##### Laadimine ei ole võimalik

Aku ei ole akulaadijale (õigesti) asetatud	Asetage aku laadijale korrektselt
--	-----------------------------------

Aku kontaktid on määrduvad	Puhastage aku kontakte, akut näiteks mitu korda laadimisalusele asetades ja sealt eemaldades, vajadusel vahetage aku välja
----------------------------	--

Aku on defektne	Vahetage aku välja
-----------------	--------------------

#### Aku laadimisnäit 4 või 3 ei põle

Akulaadija pistik ei ole (korrektselt) pistikupesaga ühendatud	Ühendage pistik (korrektselt) pistikupesaga
--	---

Pistikupesa, toitejuhe või akulaadija on defektne	Kontrollige võrgupinget, vajaduse korral toimetage akulaadija Boschi elektriliste tööriistade volitatud parandustöökotta
---	--

## Tööjuhised

Pideva või mitme üksteisele järgneva laadimistsükli puhul võib akulaadimiseseade soojeneda. See on normaalne ega viita tehnilisele defektile.

Oluliselt lühenenud kasutusaeg pärast laadimist näitab, et aku on muutunud kasutuskõlbmatuks ja tuleb välja vahetada.

## Hooldus ja teenindus

### Hooldus ja puhastus

Tööohutuse tagamiseks tuleb toitejuhe lasta vajaduse korral vahetada Boschi elektriliste tööriistade volitatud parandustöökogas.

### Klienditeenindus ja müügijärgne nõustamine

Klienditeeninduses vastatakse toote paranduse ja hoolduse ning varuosade kohta esitatud küsimustele. Joonised ja teabe varuosade kohta leiate ka veebisaidilt:

**www.bosch-pt.com**

Boschi nõustajad osutavad Teile toodete ja tarvikute küsimustes meeleldi abi.

Päringute esitamisel ja varuosade tellimisel näidake kindlasti ära seadme andmesildil olev 10-kohaline tootenumber.

### Eesti Vabariik

Mercantile Group AS

Boschi elektriliste käsitööriistade remont ja hooldus

Pärnu mnt. 549

76401 Saue vald, Laagri

Tel.: 6549 568

Faks: 679 1129

### Kasutuskõlbmatuks muutunud seadmete käitlus

Akulaadimiseseadmed, lisatarvikud ja pakendid tuleb keskkonnasäästlikult utiliseerida.



Ärge käideldge kasutusressursi ammendanud akulaadimiseseadmeid koos olmejäätmetega!

### Üksnes EL liikmesriikidele:

Vastavalt Euroopa Parlamendi ja nõukogu direktiivile 2012/19/EL elektri- ja elektroonikaseadmete jäätmete kohta ning direktiivi ülevõtivatele siseriiklikele õigusaktidele tuleb kasutusressursi ammendanud elektrilised tööriistad eraldi kokku koguda ja keskkonnasäästlikult ringlusse võtta.

### Tootja jätab endale õiguse muudatuste tegemiseks.

## Latviešu

### Izstrādājuma un tā darbības apraksts



**Uzmanīgi izlasiet visus drošības noteikumus.** Šeit sniegto drošības noteikumu un norādījumu neievērošana var izraisīt aizdegšanos un būt par cēloni

elektriskajam triecienam vai nopietnam savainojumam.

**Pēc izlasišanas saglabājiet šo lietošanas pamācību turpmākai izmantošanai.**

Lietojiet uzlādes ierīci tikai tad, ja esat pilnībā iepazinies ar visām tās funkcijām un spējat tās pielietot bez ierobežojumiem vai arī esat pienācīgi apmācīts darbam ar to.

### Drošības noteikumi

- ▶ **Šī uzlādes ierīce nav paredzēta, lai to lietotu bērni un personas ar ierobežotām fiziskajām, sensorajām vai garīgajām spējām vai ar nepietiekošu pieredzi un zināšanām. Šo uzlādes ierīci var lietot bērni no 8 gadu vecuma un personas ar ierobežotām fiziskajām, sensorajām vai garīgajām spējām, kā arī personas ar nepietiekošu pieredzi un zināšanām pie nosacījuma, ka darbs notiek par viņu drošību atbildīgas personas uzraudzībā vai arī šī persona sniedz norādījumus par drošu apiešanos ar uzlādes ierīci un informē par briesmām, kas saistītas ar tās lietošanu. Pretējā gadījumā pastāv savainošanās briesmas elektroinstrumenta nepareizas lietošanas dēļ.**
- ▶ **Bērni drīkst lietot, tīrīt un apkalpot uzlādes ierīci tikai pieaugušo uzraudzībā.** Tas ļaus nodrošināt, lai bērni nerotaļātos ar uzlādes ierīci.

- ▶ **Uzlādējiet tikai Bosch litija-jonu akumulatorus, sākot ar ietilpību 1,3 Ah (sākot ar 3 akumulatora elementiem). Akumulatora spriegumam jāatbilst uzlādes ierīces nodrošinātajam akumulatora uzlādes spriegumam. Neveiciet atkārtoti neuzlādējamu bateriju uzlādi.** Pretējā gadījumā var notikt aizdegšanās vai sprādziens.



**Sargājiet uzlādes ierīci no lietus vai mitruma.**

Uzlādes ierīcē iekļūstot mitrumam, pieaug risks saņemt elektrisko triecienu.

- ▶ **Uzlādējiet tikai firmas Bosch litija-jonu akumulatorus.** Akumulatora spriegumam jāatbilst uzlādes ierīces nodrošinātajam akumulatora uzlādes spriegumam. Pretējā gadījumā var notikt aizdegšanās vai sprādziens.
- ▶ **Uzturiet uzlādes ierīci tīru.** Ja uzlādes ierīce ir netīra, pieaug risks saņemt elektrisko triecienu.
- ▶ **Ik reizi pirms lietošanas pārbaudiet uzlādes ierīci, tās elektrokabeli un kontaktdakšu.** Nelietojiet uzlādes ierīci, ja tā ir bojāta. Neatveriet uzlādes ierīci saviem spēkiem, bet nodrošiniet, lai tās remontu veiktu kvalificēts speciālists, nomainīti izmantojot oriģinālās rezerves daļas. Ja ir bojāta uzlādes ierīce, tās elektrokabelis un kontaktdakša, pieaug risks saņemt elektrisko triecienu.
- ▶ **Uzlādes ierīcei darbojoties, novietojiet to uz ugunsnedroša paliktna (piemēram, uz papīra, tekstilmateriāliem u. t. t.); nedarbiniet uzlādes ierīci ugunsnedrošos apstākļos.** Uzlādes ierīces darbības laikā no tās izdalās siltums, palielinot aizdegšanās iespēju.
- ▶ **Bojājuma vai nepareizas lietošanas rezultātā akumulators var izdalīt kaitīgus izgarojumus. Šādā gadījumā izvēdiniet telpu un, ja jūtaties slikti, griežieties pie ārsta.** Izgarojumi var izraisīt elpošanas ceļu kairinājumu.
- ▶ **Nenosedziet uzlādes ierīces ventilācijas atveres.** Pretējā gadījumā uzlādes ierīce var pārkarst un pārstāt pareizi funkcionēt.

### Attēlotās sastāvdaļas

Attēloto sastāvdaļu numerācija atbilst numuriem uzlādes ierīces attēlā, kas sniegts ilustratīvajā lappusē.

- 1 Akumulators\*
- 2 Uzlādes šahta
- 3 Sarkanais akumulatora uzlādes indikators
- 4 Zaļais akumulatora uzlādes indikators

\*Šeit attēlotie vai aprakstītie piederumi neietilpst standarta piegādes komplektā. Pilns pārskats par izstrādājuma piederumiem ir sniegts mūsu piederumu katalogā.



74 | Latviešu

**Tehniskie parametri**

Uzlādes ierīce		AL 1130 CV
Izstrādājuma numurs		2 607 225 1..
Akumulatora uzlādes spriegums	V $\overline{=}$	10,8 – 12
Uzlādes strāva	A	3,0
Pieļaujamais uzlādes temperatūras diapazons	°C	0 – 45
Uzlādes laiks pie akumulatora ietilpības, apt.	(80%)	100%
– 1,3 – 1,5 Ah	min.	(25) 35
– 2,0 Ah	min.	(35) 45
– 2,5 Ah	min.	(40) 65
Akumulatora elementu skaits		3
Svars atbilstoši EPTA-Procedure 01:2014	kg	0,46
Elektroaizsardzības klase		□ / II

**Lietošana****Uzsākot lietošanu**

- **Pievadiet uzlādes ierīcei pareizu barojošo spriegumu!** Spriegumam barojošajā elektrotīklā jāatbilst uzlādes ierīces marķējuma plāksnītē norādītajai sprieguma vērtībai. Uzlādes ierīces, kas paredzētas 230 V spriegumam, var darboties arī no 220 V elektrotīkla.

**Uzlādes gaita**

Akumulatora uzlāde sākas nekavējoties pēc tam, kad uzlādes ierīces kontaktdakša ir pievienota elektrotīkla kontaktligzdai un akumulators **1** ir ievietots uzlādes šahtā **2**.

Īpašs procesors nodrošina adaptīvu uzlādi, kuras gaitā tiek automātiski noteikti akumulatora parametri un izvēlēta optimāla uzlādes strāva, atkarībā no akumulatora temperatūras un sprieguma.

Tā tiek nodrošināta akumulatora uzlāde saudzējošā režīmā un, atstājot to pievienotu uzlādes ierīcei, akumulators tiek pastāvīgi uzturēts pilnīgi uzlādētā stāvoklī.

**Indikācijas elementu nozīme****Zaļais akumulatora uzlādes indikators 4 mirgo**

**Mirgojošs zaļais** akumulatora uzlādes indikators **4** signalizē, ka notiek paātrinātā uzlāde.

**Piezīme.** Paātrinātā uzlāde ir iespējama vienīgi tad, ja akumulatora temperatūra atrodas pieļaujamajās uzlādes temperatūras robežās, kas norādītas sadaļā „Tehniskie parametri”.

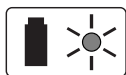
**Zaļais akumulatora uzlādes indikators 4 deg pastāvīgi**

**Pastāvīgi degošs zaļais** akumulatora uzlādes indikators **4** signalizē, ka akumulators ir pilnīgi uzlādēts.

Tūlīt pēc uzlādes beigām akumulatoru var izņemt no uzlādes ierīces un sākt tā lietošanu.

Ja akumulators nav pievienots uzlādes ierīcei, **pastāvīgi degošs** akumulatora uzlādes indikators **4** norāda, ka uzlādes ierīces kontaktdakša ir pievienota elektrotīkla kontaktligzdai un ierīce ir gatava darbam.

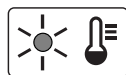
**Sarkanais akumulatora uzlādes indikators 3 deg pastāvīgi**

**Pastāvīgi degošs sarkanais** akumulatora uzlādes indikators **3** signalizē, ka akumulatora temperatūra atrodas ārpus pieļaujamajām uzlādes temperatūras robežām, kas norādītas sadaļā „Tehniskie parametri”. Akumulatora temperatūrai nonākot pieļaujamu vērtību robežās, uzlādes ierīce automātiski pāriet paātrinātās uzlādes režīmā.

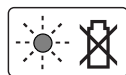
**Sarkanais akumulatora uzlādes indikators 3 mirgo**

**Mirgojošs sarkanais** akumulatora uzlādes indikators **3** signalizē par citiem traucējumiem uzlādes procesā, kas aprakstīti sadaļā „Kļūmes un to novēršana”.

**Kļūmes un to novēršana**

Kļūmes cēlonis	Novēršana
<b>Sarkanais akumulatora uzlādes indikators 3 mirgo Uzlāde notiek</b>	
Akumulators nav pievienots vai ir nepareizi pievienots uzlādes ierīcei	Pareizi pievienojiet akumulatora uzlādes ierīci
Akumulatora kontakti ir netīri	Notīriet akumulatora kontaktus, piemēram, vairākkārt pievienojot akumulatoru uzlādes ierīcei un atvienojot no tās, vai arī nomainiet akumulatoru
Akumulators ir bojāts	Nomainiet akumulatoru
<b>Akumulatora uzlādes indikatori 4 un 3 neiedegas</b>	
Uzlādes ierīces kontaktdakša nav pievienota vai ir slikti pievienota elektrotīkla kontaktligzdai	Pievienojiet elektrobarošanas bloku elektrotīklam vai stingrāk iebīdīet tā kontaktdakšu elektrotīkla kontaktligzdā
Ir bojāta elektrotīkla kontaktligzda, savienojošais kabelis vai uzlādes ierīce	Pārbaudiet spriegumu elektrotīkla kontaktligzdā vai nogādājiet uzlādes ierīci pārbaudei Bosch pilnvarotā elektroinstrumentu remonta darbnīcā

**Norādījumi darbam**

Ilgstošas uzlādes laikā, piemēram, bez pārtraukuma veicot vairākus uzlādes ciklus, uzlādes ierīce var sakarst. Tas ir normāli un neliecina par tehnisku kļūmi uzlādes ierīcē.

Ja manāmi samazinās izstrādājuma darbības laiks starp akumulatora uzlādēm, tas rāda, ka akumulators ir nolietojies un nepieciešams nomainīt.

## Apkalpošana un apkope

### Apkope un tīrīšana

Ja nepieciešams nomainīt elektrotīkla kabeli, tas jāveic firmas Bosch elektroinstrumentu servisa centrā vai Bosch pilnvarotā elektroinstrumentu remonta darbnīcā, jo tā tiks saglabāts vajadzīgais darba drošības līmenis.

### Klientu konsultāciju dienests un konsultācijas par lietošanu

Klientu konsultāciju dienesta darbinieki atbildēs uz Jūsu jautājumiem par izstrādājuma remontu un apkalpošanu, kā arī par rezerves daļu iegādi. Izklājuma zīmējumus un informāciju par rezerves daļām var atrast arī interneta vietnē:

**www.bosch-pt.com**

Bosch klientu konsultāciju grupa centīsies Jums palīdzēt vislabākajā veidā, sniedzot atbildes uz jautājumiem par mūsu izstrādājumiem un to piederumiem.

Pieprasot konsultācijas un pasūtīt rezerves daļas, noteikti paziņojiet 10 zīmju izstrādājuma numuru, kas norādīts uz izstrādājuma marķējuma plāksnītes.

### Latvijas Republika

Robert Bosch SIA  
Bosch elektroinstrumentu servisa centrs  
Mūkusalas ielā 97  
LV-1004 Rīga  
Tālr.: 67146262  
Telefakss: 67146263  
E-pasts: service-pt@lv.bosch.com

### Atbrivošanās no nolietotajiem izstrādājumiem

Nolietotā uzlādes ierīce, tās piederumi un iesaiņojuma materiāli jāpakļauj otrreizējai pārstrādei apkārtējai videi nekaitīgā veidā.



Neizmetiet uzlādes ierīci sadzīves atkritumu tvertnē!

### Tikai ES valstīm

Saskaņā ar Eiropas Savienības direktīvu 2012/19/ES par nolietotajām elektriskajām un elektroniskajām ierīcēm un šīs direktīvas atspoguļojumiem nacionālajā likumdošanā, lietošanai nederīgās uzlādes ierīces jāsavāc atsevišķi un jānogādā otrreizējai pārstrādei apkārtējai videi nekaitīgā veidā.

Tiesības uz izmaiņām tiek saglabātas.

## Lietuviškai

### Gaminio ir techninių duomenų aprašas



**Perskaitykite visas šias saugos nuorodas ir reikalavimus.** Jei nepaisysite žemiau pateiktų saugos nuorodų ir reikalavimų, gali trenkti elektros

smūgis, kilti gaisras ir galite sunkiai susižaloti arba sužaloti kitus asmenis.

**Išsaugokite šią instrukciją.**

Kroviklį naudokite tik tada, jei susipažinote su visomis jo funkcijomis ir esate jį visiškai įvaldę arba buvote atitinkamai apmokyti.

### Saugos nuorodos

- ▶ **Šis kroviklis nėra skirtas, kad juo dirbtų vaikai ar asmenys su fizinėmis, jutiminėmis ir dvasinėmis negaliomis arba asmenys, kuriems trūksta patirties arba žinių. Šį kroviklį gali naudoti 8 metų ir vyresni vaikai bei asmenys su fizinėmis, jutiminėmis ir dvasinėmis negaliomis arba asmenys, kuriems trūksta patirties ar žinių, jei juos prižiūri ir už jų saugumą atsako atsakingas asmuo arba jie buvo instruktuoti, kaip saugiai naudoti kroviklį ir žino apie gresiančius pavojus.** Priešingu atveju įrankis gali būti valdomas netinkamai ir kyla sužeidimų pavojus.
- ▶ **Prižiūrėkite vaikus prietaisą naudodami, valydami ir atlikdami jo techninę priežiūrą.** Taip bus užtikrinama, kad vaikai su krovikliu nežaisytų.
- ▶ **Įkraukite tik Bosch ličio jonų akumulatorius, kurių talpa nuo 1,3 Ah (nuo 3 akumuliatorių celių). Akumulatoriaus įtampa turi sutapti su kroviklio tiekiamą akumulatoriaus**

## 76 | Lietuviškai

## Įkrovimo įtampa. Neįkraukite pakartotinai įkraunamų baterijų. Priešingu atveju iškyla gaisro ir sproginimo pavojus.



**Saugokite kroviklį nuo lietaus ir drėgmės.** Į kroviklį patekęs vanduo padidina elektros smūgio riziką.

- ▶ **Įkraukite tik Bosch ličio jonų akumuliatorius. Akumuliatoriaus įtampa turi sutapti su kroviklio akumuliatoriaus įkrovimo įtampa.** Priešingu atveju iškyla gaisro ir sproginimo pavojus.
- ▶ **Prižiūrėkite, kad kroviklis visuomet būtų švarus.** Dėl užteršto kroviklio atsiranda elektros smūgio pavojus.
- ▶ **Kiekvieną kartą prieš pradėdami naudoti patikrinkite kroviklį, laidą ir kištuką. Jei bus nustatyta gedimų, kroviklį toliau naudoti draudžiama. Neardykite kroviklio patys – jį gali remontuoti tik kvalifikuotas specialistas, naudodamas tik originalias atsargines dalis.** Pažeistas kroviklis, laidas ar kištukas padidina elektros smūgio riziką.
- ▶ **Negalima naudoti kroviklio pastačius jį ant degių paviršių (popieriaus, audeklo ir pan.) ar gaisro atžvilgiu pavojingoje aplinkoje.** Įkraunant akumuliatorių, kroviklis įkaista, todėl atsiranda gaisro pavojus.
- ▶ **Pažeidus akumuliatorių ar netinkamai jį naudojant, gali išsiveržti garai. Išvėdinkite patalpą, o jei atsirado negalavimų, kreipkitės į gydytoją.** Šie garai gali sudirginti kvėpavimo takus.
- ▶ **Neuždenkite kroviklio ventiliacinių angų.** Priešingu atveju kroviklis gali perkaisti ir netinkamai veikti.

### Pavaizduoti prietaiso elementai

Pavaizduotų sudedamųjų dalių numeriai atitinka kroviklio schemos numerius.

- 1 Akumuliatorius\*
- 2 Kroviklio lizdas
- 3 Raudonas akumuliatoriaus įkrovimo indikatorius
- 4 Žalias akumuliatoriaus įkrovimo indikatorius

\*Pavaizduoti ar aprašyti priedai į tiekiamą standartinį komplektą neįeina. Visą papildomą įrangą rasite mūsų papildomos įrangos programoje.

### Techniniai duomenys

Kroviklis	AL 1130 CV		
Gaminio numeris	2 607 225 1..		
Akumuliatoriaus įkrovimo įtampa	V <sub>~</sub>	10,8 – 12	
Krovimo srovė	A	3,0	
Leistinos įkrovimo temperatūros intervalas	°C	0 – 45	
Įkrovimo laikas, kai akumuliatoriaus talpa apie	(80%)	100%	
	– 1,3 – 1,5 Ah	min (25)	35
	– 2,0 Ah	min (35)	45
	– 2,5 Ah	min (40)	65
Akumuliatoriaus celių skaičius	3		
Svoris pagal „EPTA-Procedure 01:2014“	kg	0,46	
Apsaugos klasė	□ / II		

### Naudojimas

#### Paruošimas naudoti

- ▶ **Atkreipkite dėmesį į elektros tinklo įtampą!** Elektros srovės šaltinio įtampa turi atitikti nurodytąją kroviklio firminėje lentelėje. 230 V įtampai skirti prietaisai gali būti jungiami į 220 V įtampos tinklą.

#### Įkrovimo procesas

Akumuliatorius pradėdamas krauti, kai kroviklio kištukas įkišamas į kištukinį lizdą ir akumuliatorius **1** įstatomas į kroviklio lizdą **2**.

Dėl taikomos „intelektualios“ įkrovimo technologijos, kroviklis automatiškai įvertina akumuliatoriaus įkrovos būklę ir priklausomai nuo akumuliatoriaus temperatūros ir įtampos jį įkrauna optimalia įkrovimo srove.

Tai padeda tausoti akumuliatorių, be to, palikus akumuliatorių kroviklyje, jis visada būna visiškai įkrautas.

#### Indikatorių reikšmės

##### Mirksintis žalias akumuliatoriaus įkrovimo indikatorius 4

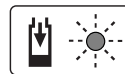

Apie greitojo įkrovimo procesą praneša **mirksintis žalias** akumuliatoriaus įkrovimo indikatorius **4**.

**Nuoroda:** greitojo įkrovimo procesas galimas tik tada, jei akumuliatoriaus temperatūra yra leistinos įkrovimo temperatūros intervale, žr. skyrių „Techniniai duomenys“.

### Nuolat degantis žalias akumuliatoriaus krovimo indikatorius 4

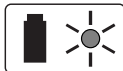

**Nuolat degantis žalias** akumuliatoriaus krovimo indikatorius **4** praneša, kad akumuliatorius yra visiškai įkrautas.

Akumuliatorių galima išimti ir iš karto naudoti.

Jei akumuliatorius neįstatytas, **degantis** akumuliatoriaus krovimo indikatorius **4** praneša, kad kištukas yra įkištas į lizdą, o kroviklis paruoštas naudoti.

### Nuolat degantis raudonas akumuliatoriaus krovimo indikatorius 3

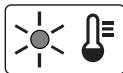

**Nuolat degantis raudonas** akumuliatoriaus krovimo indikatorius **3** praneša, kad akumuliatoriaus temperatūra yra už leistinos krovimo temperatūros ribų, žr. skyrių „Techniniai duomenys“.

Kai tik pasiekiamas leistinos temperatūros intervalas, kroviklis automatiškai persijungia į greitojo įkrovimo režimą.

### Mirksintis raudonas akumuliatoriaus krovimo indikatorius 3

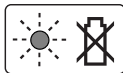

**Mirksintis raudonas** akumuliatoriaus krovimo indikatorius **3** praneša apie įkrovimo proceso sutrikimą, žr. skyrių „Gedimai – priežastys ir pašalinimas“.

### Gedimai – priežastys ir pašalinimas

Priežastis	Pašalinimas
<b>Raudonas akumuliatoriaus krovimo indikatorius 3 mirksi. Nėvyksta įkrovimo procesas.</b>	
Akumuliatorius neįdėtas (netinkamai įdėtas)	Akumuliatorių tinkamai įdėti į kroviklį
Nešvarūs akumuliatoriaus kontaktai	Nuvalykite akumuliatoriaus kontaktus (pvz., daug kartų įstatykite ir išimkite akumuliatorių), jei reikia, akumuliatorių pakeiskite
Akumuliatorius pažeistas	Akumuliatorių pakeiskite
<b>Akumuliatoriaus krovimo indikatorius 4 ar 3 nedega.</b>	
Neįkištas (netinkamai įkištas) kroviklio kištukas	Kištuką tinkamai įkiškite į kištukinį lizdą
Pažeistas kištukinis lizdas, maitinimo laidas arba kroviklis	Patikrinkite maitinimo įtampą, jei reikia, dėl kroviklio patikrinimo kreipkitės į Bosch elektrinių įrankių remonto dirbtuves

### Darbo patarimai

Nuolat veikdamas arba be pertraukos vieną po kito kraudamas kelis akumuliatorius, kroviklis gali įkaisti. Tai yra normalu ir nereiškia kroviklio techninio gedimo.

Pastebimas įkrauto akumuliatoriaus veikimo laiko sutrumpėjimas rodo, kad akumuliatorius susidėvėjo ir jį reikia pakeisti.

## Priežiūra ir servisas

### Techninė priežiūra ir valymas

Jei reikia pakeisti maitinimo laidą, dėl saugumo sumetimų tai turi būti atliekama Bosch įmonėje arba įgaliotose Bosch elektrinių įrankių remonto dirbtuvėse.

### Klientų aptarnavimo skyrius ir naudotojų konsultavimo tarnyba

Klientų aptarnavimo skyriuje gausite atsakymus į klausimus, susijusius su jūsų gaminio remontu, technine priežiūra bei atsarginėmis dalimis. Detalius brėžinius ir informaciją apie atsargines dalis rasite čia:

**www.bosch-pt.com**

Bosch naudotojų konsultavimo tarnybos specialistai mielai atsakys į klausimus apie mūsų gaminius ir papildomą įrangą.

leškant informacijos ir užsakant atsargines dalis prašome būtinai nurodyti dešimtženklį gaminio numerį, esantį firminėje lentelėje.

### Lietuva

Bosch įrankių servisas  
 Informacijos tarnyba: (037) 713350  
 Įrankių remontas: (037) 713352  
 Faksas: (037) 713354  
 El. paštas: service-pt@lv.bosch.com

### Šalinimas

Krovikliai, papildoma įranga ir pakuotės turi būti ekologiškai utilizuojami.



Nemeskite kroviklių į buitinių atliekų konteinerius!

### Tik ES šalims:

Pagal ES direktyvą 2012/19/ES dėl naudotų elektrinių ir elektroninių prietaisų utilizavimo ir pagal vietinius šalies įstatymus naudoti nebetinkami elektriniai įrankiai turi būti surenkami atskirai ir gabenami į antrinių žaliavų tvarkymo vietas, kur jie turi būti sunaikinami arba perdirbami aplinkai nekenksmingu būdu.

### Galimi pakeitimai.



Robert Bosch Power Tools GmbH, 70538 Stuttgart  
GERMANY

## عنوان المستورد

**المملكة العربية السعودية**  
شركة الجفالي للمعدات الفنية (جتيكو)  
ص. ب. 1049، طريق المدينة، حي الأندلس،  
مبنى الجفالي، مكتب جتيكو  
جدة 21431، المملكة العربية السعودية

## الإمارات العربية المتحدة

الشركة المركزية للسيارات والمعدات ذ.م.م، ص. ب. 1984  
شارع الوحدة، مبنى صنعاء القديمة  
الشارقة، الإمارات العربية المتحدة

## الكويت

شركة القرين لتجارة السيارات، ص. ب. 164 الصفاة  
شارع الغزالي، الشويخ  
13003 الصفاة، الكويت

## قطر

شركة العالمية لحلول الإنشاءات، ص. ب. 51،  
المنطقة الصناعية، شارع رقم 11، بوابة رقم 1، شارع  
الوكالات،  
صالة عرض QATAR TRADING الطابق الثاني  
الدوحة، قطر

## عمان

ملتن للتجارة والمقاولات ذ.م.م، ص. ب. 131  
112 روي، سلطنة عمان

## البحرين

شركة الجفالي للمعدات الفنية (جتيكو)  
ص. ب. 1049، طريق المدينة، حي الأندلس،  
مبنى الجفالي، مكتب جتيكو  
جدة 21431، المملكة العربية السعودية

## اليمن

مؤسسة محمد يحيى أبو الرجال، المركز الرئيسي في صنعاء،  
شارع زبيرى، أمام مبنى البرلمان الجديد  
ص. ب. 17024  
صنعاء، اليمن

## التخلص من العدة الكهربائية

ينبغي التخلص من جهاز الشحن والتوابع والتغليف بطريقة  
منصفة بالبيئة والقابلة لإعادة التصنيع.

لا ترمم أجهزة الشحن في النفايات المنزلية!



## لدول الاتحاد الأوروبي فقط:

يجب أن يتم جمع أجهزة الشحن الغير صالحة للاستعمال على  
انفراد ليتم التخلص منها بطريقة منصفة بالبيئة عن طريق  
النفايات القابلة لإعادة التصنيع حسب التوجيه الأوروبي  
2012/19/EU بصدد الأجهزة الكهربائية والالكترونية القديمة  
وتطبيقه على الأحكام المحلية.

نحتفظ بحق إدخال التعديلات.

**خدمة الزبائن ومشورة الاستخدام**

يجيب مركز خدمة الزبائن على أسئلتكم بصدق وتصليح وصيانة المنتج وأيضا بما يخص قطع الغيار. يعثر على الرسوم الممددة وعلى المعلومات عن قطع الغيار بموقع:

[www.bosch-pt.com](http://www.bosch-pt.com)

سيكون من دواعي سرور فرقة مشورة الاستخدام بشركة بوش أن تساعدكم بخصوص الأسئلة عن منتجاتنا وتوابعها. يلزم ذكر رقم الصنف ذو الفئات العشر وفقا للوحة صنع المنتج عند إرسال أية استفسارات أو طلبيات قطع غيار.

**الجزائر**

سيستال

المنطقة الصناعية احدادن

بجاية 06000

هاتف: +213 (0) 982 400 991/2

فاكس: +213 (0) 3 420 1569

البريد الإلكتروني: [sav@siestal-dz.com](mailto:sav@siestal-dz.com)

**البحرين**

حاتم الجفالي للمعدات الفنية

مملكة البحرين

هاتف: +966 126971777-311

فاكس: +973 17704257

البريد الإلكتروني: [h.berjas@ejab.com.sa](mailto:h.berjas@ejab.com.sa)

**مصر**

يونيمار

رقم 20 مركز الخدمات

التجمع الاول - القاهرة الجديدة - مصر

هاتف: +2 02 224 76091-95 / +2 02 224 78072-73

فاكس: +2 02 224 78075

البريد الإلكتروني: [adelzaki@unimaregypt.com](mailto:adelzaki@unimaregypt.com)

**العراق**

مجموعة شركات الصهبا للتكنولوجيا

شارع مطار المثنى

بغداد

هاتف: +964 7901906953

هاتف (دبي): +971 43973851

البريد الإلكتروني: [bosch@sahbatechnology.com](mailto:bosch@sahbatechnology.com)

**الأردن**

Roots Arabia - Jordan

شارع ناصر بن جميل

بناية رقم 37 الرابعة

عمّان 11194

هاتف: +962 6 5545778

البريد الإلكتروني: [bosch@rootsjordan.com](mailto:bosch@rootsjordan.com)

**الكويت**

القرين لتجارة السيارات

المنطقة الصناعية شويخ

البريد: 164 - صفت 13002

هاتف: +966 24810844

فاكس: +966 24810879

البريد الإلكتروني: [josephkr@aaalmutawa.com](mailto:josephkr@aaalmutawa.com)

**لبنان**

Tehini Hana & Co. S. A. R. L.

بريد: 499-90 جديد

دورا بيروت

هاتف: +961 1255211

البريد الإلكتروني: [service-pt@tehini-hana.com](mailto:service-pt@tehini-hana.com)

**المغرب**

شركة روبرت بوش المحدودة بالمغرب

53, زقة الملازم محمد محروس

20300 الدار البيضاء

البريد الإلكتروني: [sav.outillage@ma.bosch.com](mailto:sav.outillage@ma.bosch.com)

**عمان**

Malatan Trading & Contracting LLC

البريد: 131

سلطنة عمان

هاتف: +968 99886794

البريد الإلكتروني: [malatanpowertools@malatan.net](mailto:malatanpowertools@malatan.net)

**قطر**

International Construction Solutions W L L

البريد: 51 الدوحة

قطر

هاتف: +974 40065458

فاكس: +974 4453 8585

البريد الإلكتروني: [csd@icsdoha.com](mailto:csd@icsdoha.com)

**المملكة العربية السعودية**

إبراهيم الجفالي وأخوانه للمعدات الفنية

البوادي

شارع المدينة المنورة، كيلو 14

جدة 21431، المملكة العربية السعودية

هاتف: +966 2 667222

فاكس: +966 2 6676308

البريد الإلكتروني: [roland@ejab.com.sa](mailto:roland@ejab.com.sa)

**سوريا**

شركة الدلال للأدوات الفنية

البريد: 1030

حلب

هاتف: +963 212116083

البريد الإلكتروني: [rita.dallal@hotmail.com](mailto:rita.dallal@hotmail.com)

**تونس**

شركة روبرت بوش المحدودة بتونس

7 شارع ابن بطوطة زد. أي. سان جوبان

مقرين الرياض

2014 بن عروس

هاتف: +216 71 427 496/879

فاكس: +216 71 428 621

البريد الإلكتروني: [sav.outillage@tn.bosch.com](mailto:sav.outillage@tn.bosch.com)

**الإمارات العربية المتحدة**

Central Motors & Equipment LLC

البريد: 1984

شارع الوحدة - مبنى السناء

الشارقة

هاتف: +971 6 593 2777

فاكس: +971 6 533 2269

البريد الإلكتروني: [powertools@centralmotors.ae](mailto:powertools@centralmotors.ae)

**اليمن**

مجموعة أبو الرجال التجارية

شارع سناء الزبيري أمام مبنى البرلمان الجديد

هاتف: +967 1 202010

فاكس: +967 1 279029

البريد الإلكتروني: [tech-tools@abualrejal.com](mailto:tech-tools@abualrejal.com)



## البيانات الفنية

جهاز الشحن		AL 1130 CV
رقم الصنف		2 607 225 1..
جهد شحن المركم	فولط =	10,8 - 12
تيار الشحن	أمبير	3,0
مجال درجة حرارة الشحن المسموحة	°C	0 - 45
مدة الشحن عندما تبلغ سعة المركم، تقريبا	(80%)	100%
1,3 - 1,5 Ah -	د	35 (25)
2,0 Ah -	د	45 (35)
2,5 Ah -	د	65 (40)
عدد خلايا المركم		3
الوزن حسب EPTA-Procedure 01:2014	كغ	0,46
فئة الوقاية		II / □

## ضوء مستمر مؤشر شحن المركم الأحمر 3

يشير الضوء المستمر الأحمر بمؤشر شحن المركم 3 إلى أن درجة حرارة المركم تقع خارج مجال درجة حرارة الشحن المسموحة، تراجع فقرة "البيانات الفنية". يحول جهاز الشحن على الشحن السريع بشكل آلي فور التوصل إلى مجال درجة حرارة الشحن المسموحة.



## ضوء خفاق مؤشر شحن المركم الأحمر 3

يشير الضوء الخفاق الأحمر بمؤشر شحن المركم 3 إلى خلل آخر بعملية الشحن، تراجع فقرة "الأخطاء - الأسباب والإجراءات".

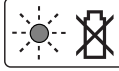

## الأخطاء - الأسباب والإجراءات

الإجراءات	السبب
مؤشر شحن المركم الأحمر 3 يخفق عملية الشحن غير ممكنة	لم يتم تركيب المركم بالشكل (الصحيح)
ركب المركم بتجهيزه بالشحن بالشكل الصحيح	ملا مسامات المركم متسخة
نظف ملا مسامات المركم من خلال تلقيمه ونزعه عدة مرات مثلا، استبدل المركم عند الضرورة	المركم تالف
استبدل المركم	
مؤشرا شحن المركم 4 أو 3 لا يضيئان	قابس الشبكة الكهربائية بجهاز الشحن غير موصول بشكل (سليم)
قابس الشبكة الكهربائية بجهاز الشحن غير موصول بشكل (كامل)	تلف بالمقبس، كابل الشبكة الكهربائية أو جهاز الشحن
تفحص جهد الشبكة الكهربائية، اطلب من مركز خدمة زبائن وكالة عدد بوش الكهربائية بتفحص جهاز الشحن عند الضرورة	

## التشغيل

## بدء التشغيل

انتبه إلى جهد الشبكة الكهربائية! يجب أن يتطابق جهد منبع التيار مع المعلومات المذكورة على لافتة طراز جهاز الشحن. يمكن تشغيل أجهزة الشحن المحددة بـ 230 فولط بـ 220 فولط أيضا.

## عملية الشحن

تبدأ عملية الشحن فور وصل قابس الشبكة الكهربائية التابع لجهاز الشحن بالمقبس وتلقيم المركم 1 في حجيرة الشحن 2. يتم كشف حالة شحن المركم بشكل آلي من خلال إجراءات الشحن الذكية، ليتم شحنه بتيار الشحن الملائم في كل مرة بما يوافق درجة حرارة وجه المركم. يؤدي ذلك إلى صيانة المركم، فيبقى مشحونا بشكل كامل دائما عند الاحتفاظ به في جهاز الشحن.

## معنى عناصر المؤشر

## ضوء خفاق مؤشر شحن المركم الأخضر 4

يشار إلى عملية الشحن السريع من خلال ضوء أخضر خفاق بمؤشر شحن المركم 4.

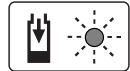

ملاحظة: إن عملية الشحن السريع جائزة فقط عندما تقع درجة حرارة المركم ضمن مجال درجة حرارة الشحن المسموحة، تراجع فقرة "البيانات الفنية".

## ضوء مستمر مؤشر شحن المركم الأخضر 4

يشير الضوء المستمر الأخضر بمؤشر شحن المركم 4 إلى أنه قد تم شحن المركم بشكل كامل.

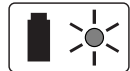

يمكن نزع المركم إثر ذلك للاستخدام الفوري.

إن لم يتم تلقيم المركم بعد، فإن الضوء المستمر بمؤشر شحن المركم 4 يشير إلى أنه قد تم وصل قابس الشبكة الكهربائية بالمقبس وأن جهاز الشحن جاهز للتشغيل.

## الصيانة والخدمة

## الصيانة والتنظيف

إن تطلب الأمر استبدال خط الامداد، فينبغي أن يتم ذلك من قبل شركة بوش أو من قبل مركز خدمة زبائن وكالة بوش للعدد الكهربائية، لتجنب التعرض للمخاطر.

◀ لا تشحن إلا مراكم أيونات الليثيوم من Bosch بدءاً من السعة 1,3 Ah (بدءاً من 3 خلية مركم). يجب أن يلائم جهد المراكم جهد الشحن المركم الخاص بجهاز الشحن. لا تقم بشحن بطاريات غير قابلة لإعادة الشحن. وإلا فسيكون هناك خطر اندلاع حريق وحدث انفجار.

احم جهاز الشحن من الأمطار والرطوبة. يزيد تسرب الماء إلى داخل جهاز الشحن من أخطار الصدمات الكهربائية.



◀ لا تشحن إلا مراكم أيونات الليثيوم من Bosch. يجب أن يلائم جهد المراكم جهد شحن المركم الخاص بجهاز الشحن. وإلا فسيكون هناك خطر اندلاع حريق وحدث انفجار.

◀ حافظ على نظافة جهاز الشحن. يتشكل خطر الصدمات الكهربائية عند الاتساع.

◀ افحص جهاز الشحن والكابل والقياس قبل كل استعمال. لا تستخدم جهاز الشحن في حال اكتشاف التلف. لا تفتح جهاز الشحن بنفسك وأسمع بتصلبه فقط من قبل العمال المتخصصين وباستعمال قطع الغيار الأصلية فقط. إن أجهزة الشحن والكابلات والقوابس التالفة تزيد خطر الصدمات الكهربائية.

◀ لا تستعمل جهاز الشحن على أرضية سهلة الاشتعال (مثلاً: الورق، الأقمشة إلخ..). أو في الأجواء القابلة للاحتراق. يتشكل خطر نشوب المرائق بسبب ارتفاع حرارة جهاز الشحن الناتج عن عملية الشحن.

◀ قد تنطلق الأبخرة عند إتلاف المركم واستخدامه بطريقة غير ملائمة. أمن توفر الهواء النقي وراجع الطبيب إن شعرت بالآم. قد تهيج هذه الأبخرة المجاري التنفسية.

◀ لا تغطي فتحة تهوية جهاز الشحن. يمكن أن يتعرض جهاز الشحن لسخونة مفرطة ولا يعمل بعد ذلك بشكل سليم.

### الأجزاء المصورة

يستند ترقيم الأجزاء المصورة إلى رسم جهاز الشحن الموجود في صفحة الرسوم التخطيطية.

- 1 المركم\*
  - 2 حجيرة الشحن
  - 3 مؤشر شحن المركم الأحمر
  - 4 مؤشر شحن المركم الأخضر
- \* لا يتضمن إطار التوريد الاعتيادي التوايح المصورة أو الموصوفة. يعثر على التوايح الكاملة في برنامجنا للتوايح.

## عربي

### وصف المنتج والأداء

اقرأ جميع الملاحظات التحذيرية والتعليمات. إن ارتكاب الأخطاء عند تطبيق الملاحظات التحذيرية والتعليمات قد يؤدي إلى



الصدمات الكهربائية، إلى نشوب المرائق و/أو الإصابة بجروح خطيرة.

احتفظ بهذه التعليمات بشكل جيد.

استخدم جهاز الشحن فقط إن كان بإمكانك أن تقدر كامل وظائفه بشكل تام وكان بإمكانك إن تنفيذها كاملة وكنتم قد استلمت التعليمات الموافقة.

### تعليمات الأمان

◀ جهاز الشحن هذا غير مناسب لاستعمال الأطفال والأشخاص

الذين يعانون من نقص في

القدرات البدنية أو الحسية

أو العقلية أو الذين ليست

لديهم الدراية والمعرفة. لا

يمكن استخدام هذا الشاحن

من قبل الأطفال من 8 سنوات

فأكثر، بالإضافة للأشخاص

الذين يعانون من نقص في

القدرات البدنية أو الحسية أو

العقلية أو الذين ليست لديهم

الدراية والمعرفة، إلا في

حالة الإشراف عليهم من قبل

شخص مسؤول عن سلامتهم

أو إذا تم إرشادهم إلى كيفية

التعامل الآمن مع هذا الشاحن،

وإلى الأخطار المرتبطة بها.

وإلا فسيكون هناك خطر نتيجة

للاستخدام بشكل خاطئ وقد

يتعرضون لإصابات.

◀ راقب الأطفال أثناء عملية

الاستخدام والتنظيف والصيانة.

لضمان عدم عبث الأطفال بجهاز الشحن.

## از رده خارج کردن دستگاه

دستگاه شارژ، متعلقات و بسته بندی آن باید طبق مقررات حفظ محیط زیست از رده خارج و بازیافت شوند.

دستگاه های شارژ باتری را داخل زباله دان خانگی نیندازید!



### فقط برای کشورهای عضو اتحادیه اروپا:

طبق آئین نامه و دستورالعمل اروپائی 2012/19/EU در باره دستگاههای کهنه الکتریکی و الکترونیکی و تبدیل آن به حق ملی، باید شارژرهای غیر قابل استفاده را جداگانه جمع آوری نمود و نسبت به بازیافت مناسب با محیط زیست، اقدام بعمل آورد.

حق هرگونه تغییری محفوظ است.

## راهنمایی های عملی

چنانچه چندین بار بطور مداوم و بدون وقفه فرایند شارژ انجام بگیرد، امکان گرم شدن دستگاه شارژ وجود دارد. این امر مهمی نبوده و نشاندهنده ایراد و اختلال در دستگاه شارژ نمیشود.

افت قابل توجه مدت زمان کارکرد باتری که تازه شارژ شده است، نمایانگر آن است که باتری فرسوده و مستعمل شده و باید تعویض شود.

## مراقبت و سرویس

### مراقبت، تعمیر و تمیز کردن دستگاه

در صورت نیاز به یک کابل پدکی برای اتصال به شبکه برق، بایستی به شرکت بوش و یا به نمایندگی مجاز بوش (خدمات پس از فروش) برای ابزار آلات برقی بوش مراجعه کنید تا از بروز خطرات ایمنی جلوگیری بعمل آید.

### خدمات پس از فروش و مشاوره با

#### مشتریان

دفتر خدمات پس از فروش به سئوالات شما در باره تعمیرات، سرویس و همچنین قطعات پدکی و متعلقات پاسخ خواهد داد. تصاویر و اطلاعات در باره قطعات پدکی و متعلقات را میتوانید در سایت نامبرده زیر جستجو نمایید:

[www.bosch-pt.com](http://www.bosch-pt.com)

تیم مشاور خدمات پس از فروش شرکت بوش با کمال میل به سئوالات شما در باره خرید، طرز استفاده و تنظیم محصولات و متعلقات پاسخ میدهد.

برای هرگونه سئوال و یا سفارش ابزار پدکی و متعلقات، حتماً شماره فنی ده رقمی کالا را مطابق برچسب روی ابزار برقی اطلاع دهید.

#### ایران

روبرت بوش - ایران

میدان ونک، خیابان خدای

تقاطع آفتاب، پلاک 3، برج مادیران، طبقه 3

تهران 1994834571

تلفن: +98 21 86092057

## مشخصات شارژ

دستگاه شارژ		AL 1130 CV	
شماره فنی	2 607 225 1..		
ولتاژ شارژ باتری	V <sub>DC</sub>	10,8 - 12	
جریان (برق) شارژ	A	3,0	
درجه حرارت مجاز برای شارژ	°C	0 - 45	
مدت زمان شارژ برای باتری با ظرفیت تقریباً		100% (80%)	
1,3 - 1,5 Ah -	min (دقیقه)	35 (25)	
2,0 Ah -	min (دقیقه)	45 (35)	
2,5 Ah -	min (دقیقه)	65 (40)	
تعداد (cell) باتری	3		
وزن مطابق استاندارد EPTA-Procedure 01:2014	kg	0,46	
کلاس ایمنی	II / □		

## طرز کار با دستگاه

## راه اندازی و نحوه کاربرد دستگاه

به ولتاژ شبکه توجه کنید! ولتاژ منبع جریان برق باید مقادیر مندرج در مشخصات و ارقام فنی دستگاه شارژ شما مطابقت داشته باشد. دستگاههای شارژی را که برای کاربرد تحت ولتاژ 230V ولت مشخص شده اند، می توان تحت ولتاژ 220V ولت نیز بکار برد.

## فرآیند بارگذاری (شارژ)

به مجرد اتصال دوشاخه برق شارژر به پریز برق و همچنین قرار گرفتن باتری 1 در داخل محفظه 2 باتری، فرآیند شارژ آغاز می شود.

بوسیله روش ماهرانه شارژ، میزان شارژ باتری بطور اتوماتیک مشخص و باتری تحت جریان شارژ ایده آل، بر حسب میزان دما و همچنین ولتاژ آن، شارژ میشود. با این روش طول عمر باتری افزایش یافته و به هنگام نگهداری آن در داخل دستگاه شارژ همواره بطور کامل، شارژ باقی میماند.

## مفهوم چراغهای نمایشگر

روشن شدن چشمک زن چراغ سبز رنگ 4 نمایشگر شارژ باتری

روشن شدن چشمک زن چراغ سبز رنگ 4 نمایشگر شارژ باتری، نشان می دهد که باتری بطور سریع در حال شارژ شدن است.

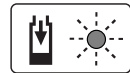

**تذکر:** فرآیند شارژ سریع باتری منحصراً زمانی امکان پذیر است که دمای باتری تحت دمای مجاز برای شارژ قرار داشته باشد. رجوع شود به مبحث «مشخصات فنی».

روشن شدن مداوم چراغ سبز رنگ 4 نمایشگر شارژ باتری

روشن شدن مداوم چراغ سبز رنگ 4 نمایشگر شارژ باتری، نشان می دهد که باتری بطور کامل شارژ شده است.



پس از آن میتوان باتری را برداشت و بلافاصله مورد استفاده قرار داد.

در صورت عدم قرار داشتن باتری در داخل محفظه، روشن شدن مداوم چراغ 4 نمایشگر شارژ باتری، نشان می دهد که دوشاخه اتصال دستگاه شارژر در داخل پریز برق قرار دارد و دستگاه شارژ آماده برای کار است.

روشن شدن چراغ قرمز رنگ 3 نمایشگر شارژ باتری، بطور مداوم

روشن شدن مداوم چراغ قرمز رنگ 3 نمایشگر شارژ باتری، نشان میدهد که دمای باتری خارج از محدوده دمای مجاز برای شارژ قرار دارد. رجوع شود به مبحث «مشخصات فنی». به محض دستیابی به محدوده دمای مجاز، دستگاه شارژ بطور اتوماتیک با انجام شارژ سریع آغاز میکند.



روشن شدن چشمک زن چراغ قرمز رنگ 3 نمایشگر شارژ باتری

روشن شدن چشمک زن چراغ قرمز رنگ 3 نمایشگر شارژ باتری، نشان میدهد که اختلال دیگری در فرآیند شارژ وجود دارد. رجوع شود به مبحث «خطا - علت و راه حل».

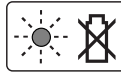

## خطا - علت و راه حل

علت	راه حل
روشن شدن چراغ قرمز رنگ 3 نمایشگر شارژ باتری، بطور چشمک زن امکان شارژ کردن وجود ندارد	باتری را بدرستی (بطور بدرستی قرار داده نشده است) در دستگاه شارژ قرار دهید
ترمینالهای (کنتاکت های) باتری آلوده شده اند	ترمینالها یا کنتاکت های باتری را بطور مثال از طریق قرار دادن و بیرون آوردن مکرر باتری تمیز کنید، در صورت لزوم باتری را تعویض نمایید
باتری قابل استفاده نمیباشد	باتری را تعویض نمایید
چراغهای 4 و 3 نمایشگر شارژ باتری، روشن نمیشوند	دو شاخه اتصال دستگاه شارژر یا به جریان متصل نیست و یا اینکه به درستی متصل نیست
دو شاخه اتصال، کابل برق و یا دستگاه شارژر ایراد دارد	دو شاخه اتصال به جریان (بطور کامل) در داخل پریز برق فشار دهید
ولتاژ شبکه را کنترل نمایید، دستگاه شارژر در صورت لزوم از طرف یک شرکت مجازی که خدمات پس از فروش برای ابزارآلات برقی شرکت بوش را ارائه میدهد کنترل شود	دو شاخه اتصال به جریان (بطور کامل) در داخل پریز برق فشار دهید

## شارژ مطابق باشد. باتریهای قلمی قابل شارژ را شارژ نکنید. در غیر اینصورت خطر آتش سوزی یا انفجار وجود دارد.

دستگاه شارژ باتری را در برابر باران و رطوبت محفوظ بدارید. نفوذ آب به داخل دستگاه شارژ، خطر برق گرفتگی را افزایش میدهد.



تنها باتری های لیتیوم-یونی بوش را شارژ کنید. ولتاژ باتری بایستی با ولتاژ دستگاه شارژ مطابق باشد. در غیر اینصورت خطر آتش سوزی یا انفجار وجود دارد.

دستگاه شارژ را تمیز نگاه دارید. در اثر آلودگی خطر برق گرفتگی وجود دارد.

پیش از هر بار استفاده دستگاه شارژ، کابل و دو شاخه اتصال آنرا کنترل کنید. در صورت مشاهده هر گونه آسیب دیدگی، از دستگاه شارژ استفاده نکنید. هرگز دستگاه شارژ را خودتان باز نکنید و تعمیر آنرا منحصرأ به متخصصین حرفه ای تحت استفاده از لوازم و قطعات یدکی اصل محول نمایند. دستگاه شارژ، کابل و دو شاخه اتصال آن که دچار اختلال و آسیب دیدگی باشند، موجب افزایش خطر برق گرفتگی میشوند.

دستگاه شارژ را بر روی موادی که به سهولت قابل احتراق باشد (از جمله کاغذ، پارچه و غیره) قرار ندهید و همچنین از آن در اماکن قابل احتراق استفاده نکنید. به دلیل گرمایی که در حین فرآیند شارژ تولید میشود، خطر آتشسوزی وجود دارد.

در صورتیکه باتری آسیب دیده باشد و یا از آن بطور بی رویه استفاده شود، ممکن است از باتری بخارهایی متصاعد گردد. در این حالت هوای محیط را تازه کنید؛ اگر احساس ناراحتی کردید، به پزشک مراجعه نمائید. استنشاق این بخارها ممکن است به مجاری تنفسی شما آسیب برساند.

شیار تهویه ی دستگاه شارژ را نبوشانید. دستگاه شارژ ممکن است در غیر اینصورت درست کار نکند.

### اجزاء دستگاه

شماره های اجزاء دستگاه که در تصویر مشاهده میشود، مربوط به دستگاه شارژی می باشد که تصویر آن در این دفترچه راهنما آمده است.

- 1 باتری \*
  - 2 محافظ شارژ
  - 3 چراغ قرمز رنگ، نمایشگر شارژ باتری
  - 4 چراغ سبز رنگ، نمایشگر شارژ باتری
- \* کلیه متعلقاتی که در تصویر و یا در متن آمده است، بطور معمول همراه دستگاه ارائه نمی شود. لطفاً لیست کامل متعلقات را از فهرست برنامه متعلقات اقتباس نمائید.

## فارسی

### تشریح دستگاه و عملکرد آن

کلیه دستورات ایمنی و راهنمایی ها را مطالعه کنید. اشتباهات ناشی از عدم رعایت این دستورات ایمنی ممکن است باعث برق گرفتگی، سوختگی و یا سایر جراحات های شدید شود.



این هشدارها و راهنمایی ها را خوب نگهداری کنید. لطفاً دستگاه شارژ را زمانی بکار گیرید که از کلیه لزومات عملکرد آن بخوبی واقف باشید و کاملاً بتوانید با دستگاه کار کنید و همچنین راهنمایی های لازم را دریافت کرده باشید.

### راهنمایی های ایمنی

دستگاه شارژ برای کودکان و سایر افراد دارای کاستیهای روحی و جسمی یا بدون تجربه یا آشنایی در نظر گرفته نشده است. کودکان بالای 8 سال و سایر افراد دارای کاستیهای روحی و جسمی یا بدون تجربه یا آشنایی که نمی توانند این دستگاه شارژ را با اطمینان بکار برند، می توانند از دستگاه شارژ با نظارت یا توجیه روش کاربری و خطرات ممکن بوسیله یک فرد مسؤول استفاده کنند. در غیر اینصورت خطر کاربرد اشتباه و جراحت وجود دارد.

### هنگام استفاده، تمیز کاری

و سرویس مواظب کودکان باشید. اینگونه اطمینان حاصل می کنید که کودکان با دستگاه شارژ بازی نمی کنند.

تنها باتریهای لیتیوم-یونی از ظرفیت 1,3 Ah (تصویر 3 باتریهای ساعتی) را شارژ کنید. ولتاژ باتری بایستی با ولتاژ دستگاه