

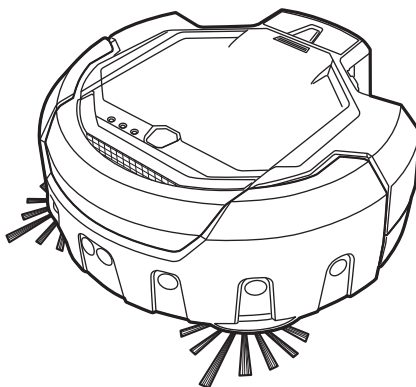

GB	Robotic Cleaner	INSTRUCTION MANUAL	7
RUS	Роботизированный Уборщик	ИНСТРУКЦИЯ ПО ЭКСПЛУАТАЦИИ	19
S	Robotdammsugare	BRUKSANVISNING	33
N	Robotic støvsuger	INSTRUKSJONSHÅNDBOK	44
FIN	Robottipuhdistaja	KÄYTTÖOHJE	56
LV	Puteklisūcējs-robots	LIETOŠANAS ROKASGRĀMATA	67
LT	Robotas dulkių siurblys	NAUDOJIMO INSTRUKCIJA	79
EE	Robottolmuimeja	KASUTUSJUHEND	91

DRC200

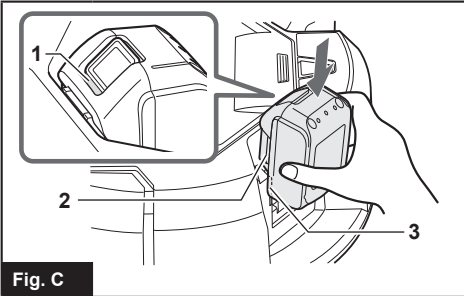

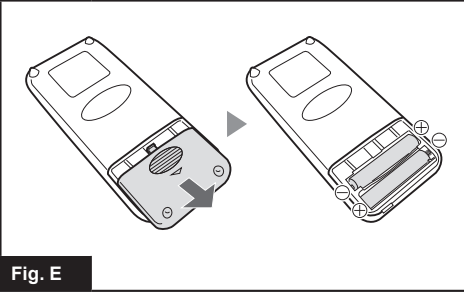
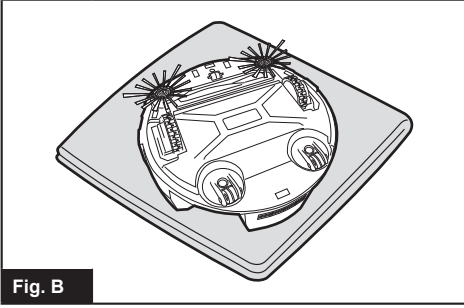
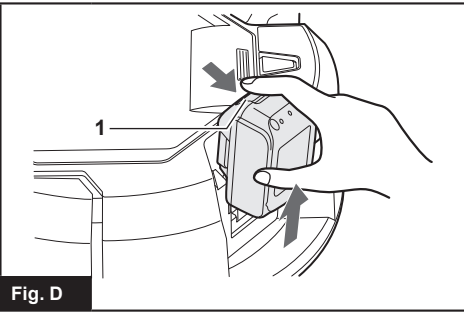
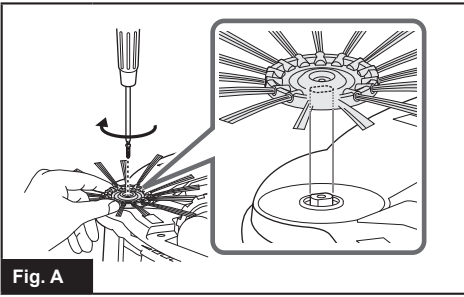

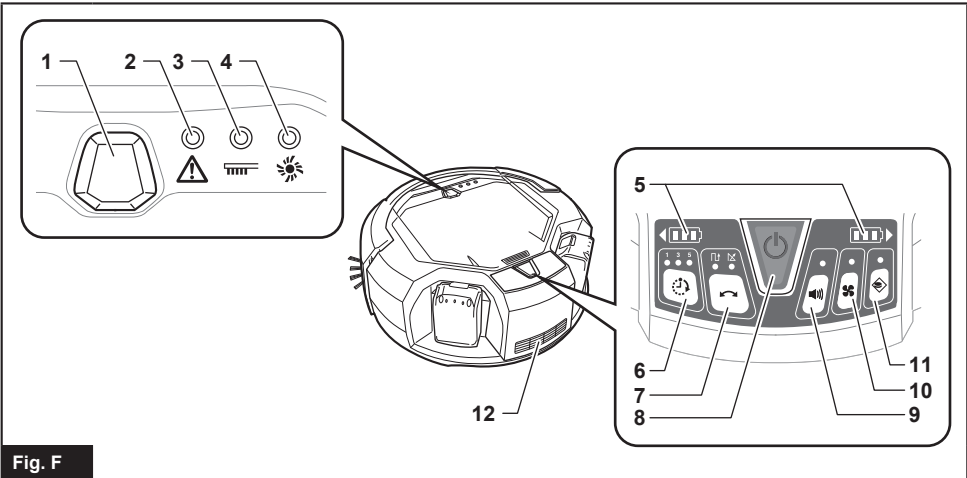

Fig. F

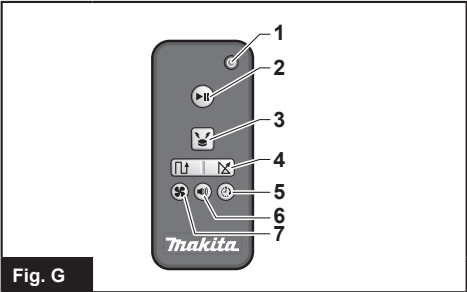

Fig. G

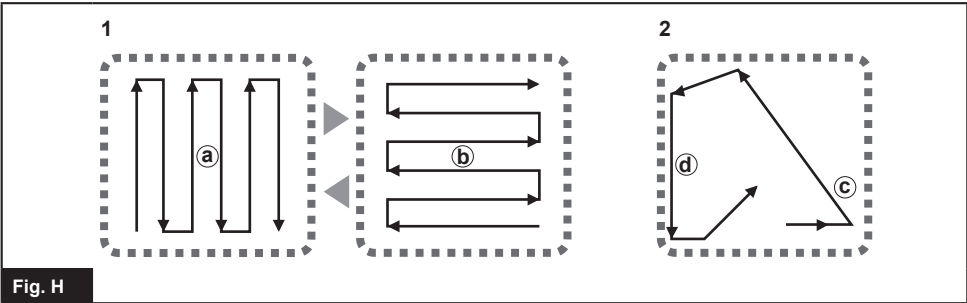

Fig. H

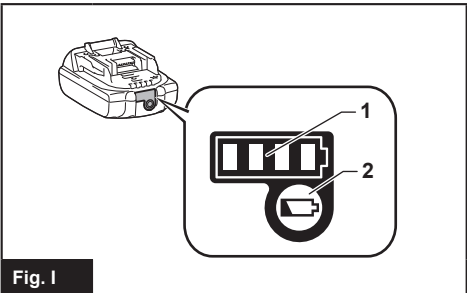

Fig. I

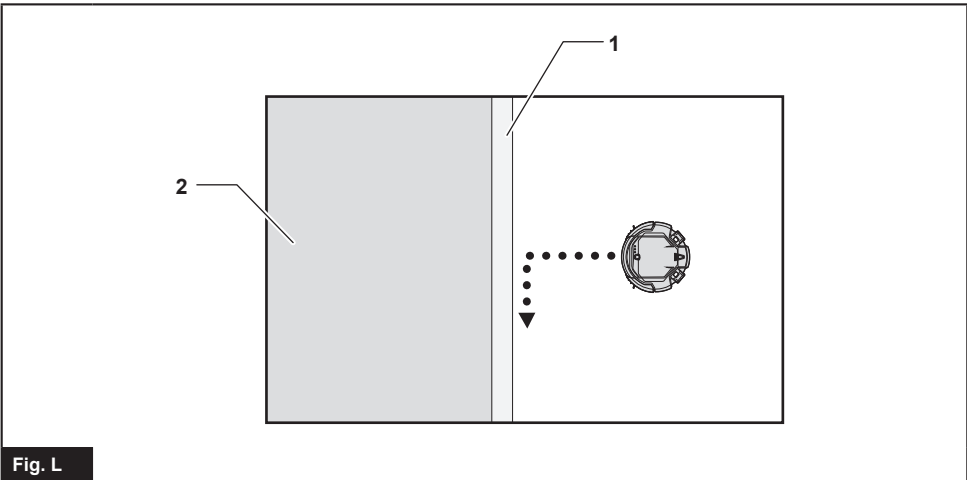
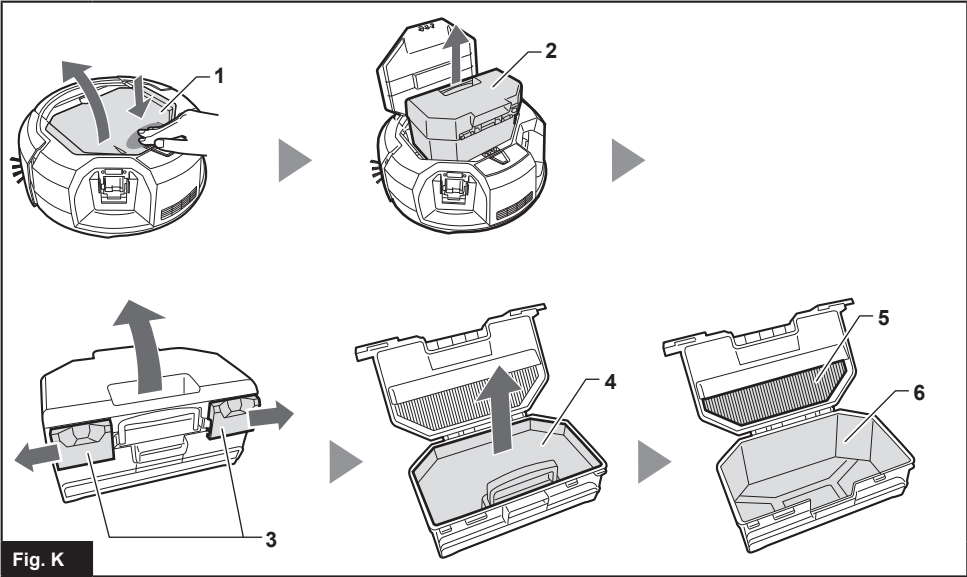
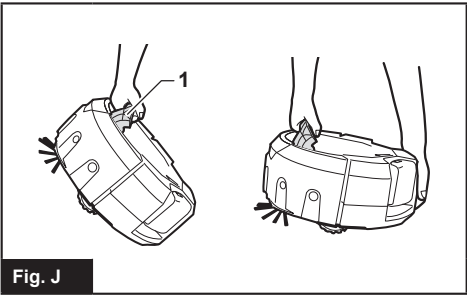

Fig. M

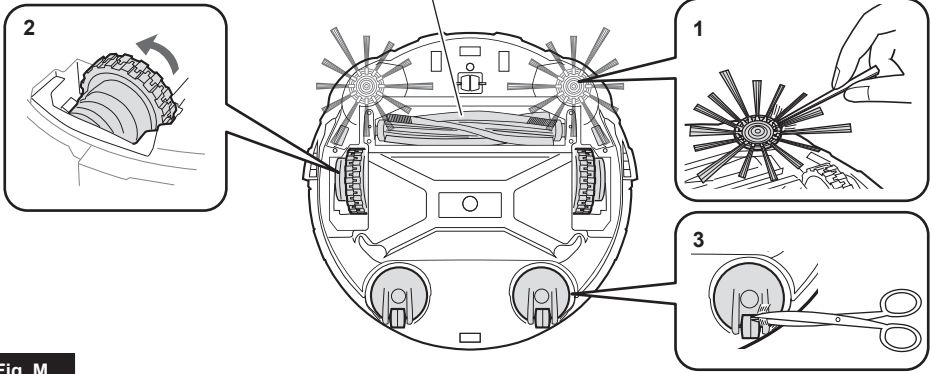
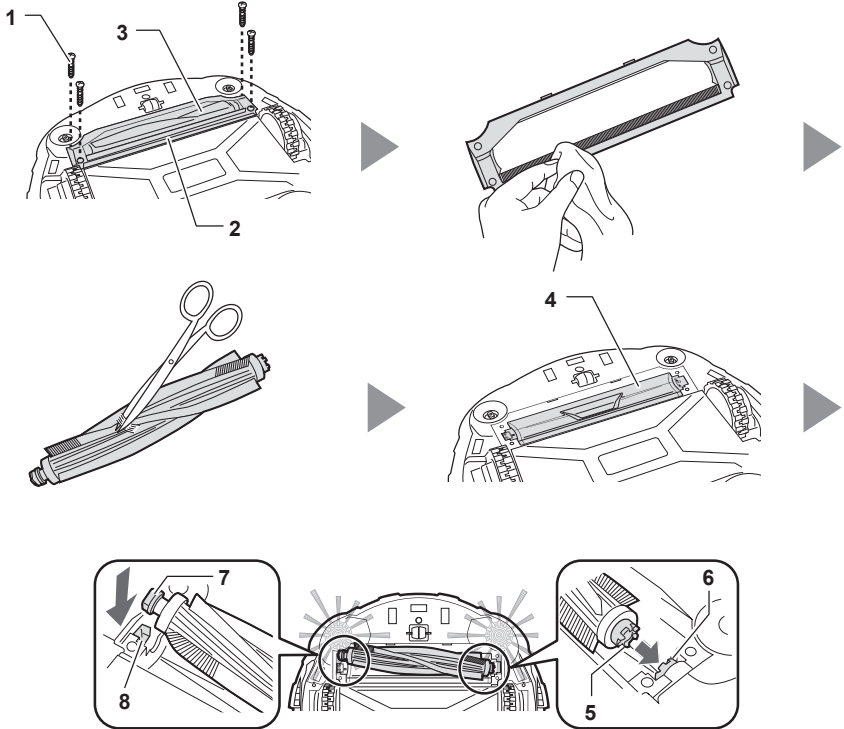
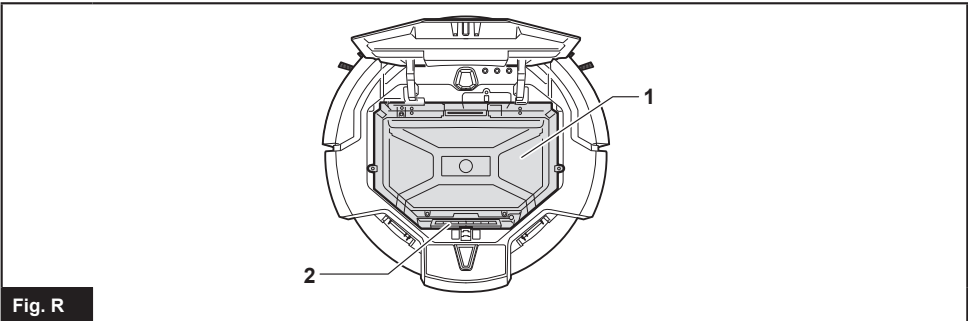
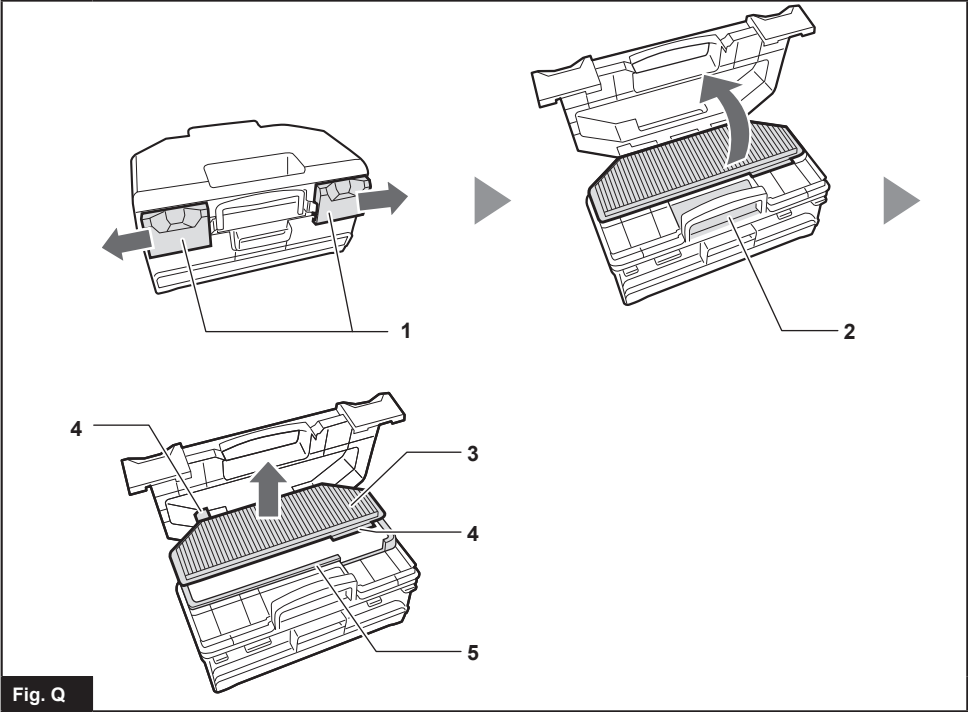
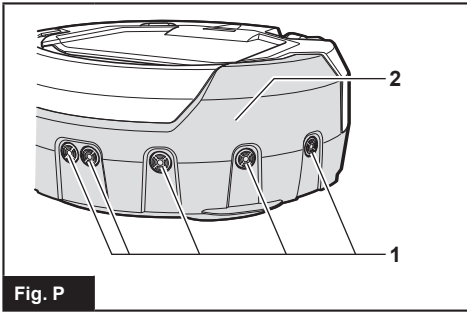
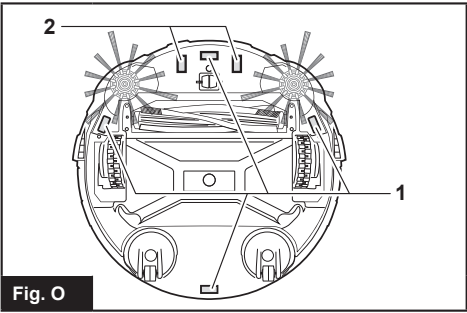

Fig. N





ENGLISH (Original instructions)

WARNING: This machine is not intended for use by persons (including children) with reduced physical, sensory or mental capabilities, or lack of experience and knowledge. Children should be supervised to ensure that they do not play with the appliance.

SPECIFICATIONS

Standard battery cartridge	BL1815N, BL1820, BL1820B, BL1830, BL1840, BL1840B, BL1850, BL1850B, BL1860B
Battery life (using optional lithium ion batteries)	Approx. 120 min. using two BL1830s (18 V, 3 Ah ea.)
	Approx. 200 min. using two BL1850s (18 V, 5 Ah ea.)
Bin capacity	2.5 L
Dimensions (w/l/h) (incl. BL1830 batteries)	Approx. 460 x 460 x 180 mm
Weight (incl. two BL1830 batteries)	Approx. 7.8 kg

- The specifications here are subject to change without notice, due to our continuing program of research and development.
- Specifications may differ from country to country.

Symbols



Read instruction manual.



Li-ion

Only for EU countries
Do not dispose of electric equipment or battery pack together with household waste material!

In observance of the European Directives, on Waste Electric and Electronic Equipment and Batteries and Accumulators and Waste Batteries and Accumulators and their implementation in accordance with national laws, electric equipment and batteries and battery pack(s) that have reached the end of their life must be collected separately and returned to an environmentally compatible recycling facility.



Do not step or put objects on the Robotic Cleaner.



Do not use the Robotic Cleaner near an open flame, flammable and/or dangerous materials.



Clean the cliff sensors on the bottom face if they are dirty or wet.

Intended use

This is the Robotic Cleaner intended for cleaning indoor floors. The remote controller connects to the Robotic Cleaner by wireless (2.4 GHz ZigBee).

EU declaration of conformity

For European countries only

The EU declaration of conformity is included as Annex A to this instruction manual.

Wireless interactive communication by ZigBee

Remote Controller, Designation of Type(s): SH00000219, can control Robotic Cleaner. Wireless communication specifications of Robotic Cleaner and Remote Controller.

Frequency : 2.425GHz, 2.450GHz, 2.475GHz
Output Power: ≤3dBm

SAFETY PRECAUTIONS



Do not use the Robotic Cleaner near or vacuum up inflammable substances.

This may result in explosion or fire.

- Kerosene, gasoline, incense, candles
- Benzine, thinner
- Cigarette butts
- Toner or other combustible substances
- Carpet cleaner or other foamy substances

Do not use the Robotic Cleaner in wet locations, locations that may become wet, or locations with high temperatures and humidity. Also, do not vacuum up water.

This may result in electric shock, short-circuit, fire, deformation or malfunction.

- Kitchens and other areas where water is used
- Bathrooms
- Shower rooms
- Attics, etc.

Do not touch the Robotic Cleaner with wet hands.

This may result in electric shock.

Do not use the Robotic Cleaner around stoves or other heating equipment.

This may result in electric shock, short-circuit, fire, deformation or malfunction.

Do not use the Robotic Cleaner in the following types of locations.

This may result in electric shock or injury.

- Near infants or persons with reduced physical, sensory or mental capabilities, or lacking in the necessary experience and knowledge
- Near animals
- Near large numbers of people or highly trafficked areas

Do not allow unsupervised children or persons who are unable to express their will or operate the Robotic Cleaner by themselves to use the Robotic Cleaner.

This may result in electric shock or injury.

Discontinue operation immediately in the event of an abnormality or malfunction such as the following.

Failure to observe this instruction may result in smoke, fire or electric shock.

- The Robotic Cleaner will not operate even though it is turned ON.
- The Robotic Cleaner is deformed or abnormally hot.
- The Robotic Cleaner stops sometimes during operation.
- The Robotic Cleaner makes abnormal noises during operation.
- The Robotic Cleaner gives off a burnt smell.

Turn OFF the Robotic Cleaner in locations where use is prohibited.

Failure to observe this instruction may cause medical equipment to operate improperly.

Be sure to follow the instructions of each medical institution when using equipment that emits radio waves inside medical institutions.

Do not use the Robotic Cleaner in narrow and unenclosed high locations.

This may cause the Robotic Cleaner to fall from the area, resulting in injury or malfunction.

- Stairs
- On top of a table, shelf, dresser, refrigerator, etc.
- Mezzanines, lofts, floors with a direct drop onto stairwells or entranceways, etc.
- Locations with an incline of 10° or more

Do not expose the Robotic Cleaner to direct sunlight or infrared rays.

Improper operation due to a sensor error may cause the Robotic Cleaner to fall, resulting in injury or malfunction.

- Halogen heaters
- Remote controls or sensors, etc.
- Sun rays entering through frosted glass

Move any objects that may cause an accident in the event of contact with the Robotic Cleaner.

Failure to observe this instruction may result in injury due to objects tipping over or falling.

- Lit candles, vases, etc.
- Electronics with controls located around the same height as the Robotic Cleaner.

Do not cover the Robotic Cleaner.

This may result in fire due to overheating.

Do not ride or place heavy objects on the Robotic Cleaner. Do not apply strong physical shocks.

This may result in injury, damage or malfunction. In particular, pay close attention to children around the Robotic Cleaner.

Never modify the Robotic Cleaner.

This may result in fire, electric shock or injury.

Consult the dealer where you purchased the Robotic Cleaner for repairs.

Do not block or insert metallic or easily combustible foreign object into the suction or exhaust openings. Also, do not use the Robotic Cleaner around objects that may block the suction opening.

This may result in electric shock, fire or malfunction.

Do not heat or expose the Robotic Cleaner to fire or leave it in a hot location such as near a fire or stove, exposed to direct sunlight, or inside a vehicle under the blazing sun.

This may result in short-circuit, fire, or cause the battery to leak fluid or burst.

Do not wash or expose the Robotic Cleaner* to water or detergents.

This may result in electric shock, short-circuit or fire.

* Excluding the main brush, bottom plate, side brushes, dust box and filter

Do not touch the drive wheels or insert hands or feet under the Robotic Cleaner during operation.

This may result in injury.

In particular, pay close attention to children around the Robotic Cleaner.

Do not block or insert foreign matter into the Robotic Cleaner's sensors.

This may result in operational failure, injury due to the Robotic Cleaner falling as a result of improper operation, or malfunction.

Do not attach tape to the sensors or wheels. Do not alter the bumper or wheel shapes or press the bumper with excessive force.

This may result in operational failure, injury due to the Robotic Cleaner falling as a result of improper operation, or malfunction.

Periodically clean each sensor.

Failure to observe this instruction may result in operational failure, injury due to the Robotic Cleaner falling as a result of improper operation, or malfunction.

Do not use boundary tape (sold separately) that is dirty, peeling or torn.

This may result in injury due to the Robotic Cleaner falling as a result of operational failure.

CAUTION

Do not use the Robotic Cleaner in the following locations.

This may cause other equipment to operate improperly.

- Inside a hospital or around medical equipment
- Inside an airplane
- Around electronic equipment that requires precision control or uses weak signals.

Be sure to keep the Robotic Cleaner and the remote control more than 15 cm away from implantable cardiac pacemakers and defibrillators.

Failure to observe this instruction may result in malfunction of the medical devices.

Do not insert foreign matter into the gaps and openings.

This may result in electric shock or injury.

Be careful not to get your fingers caught when cleaning the Robotic Cleaner.

This may result in injury.

Be sure to read this INSTRUCTION MANUAL thoroughly before using the Robotic Cleaner.

Failure to observe this instruction may result in injury or malfunction.

NOTICE

Immediately discontinue use of the battery cartridge if an unpleasant odor, battery leakage, abnormal heating, deformation, or discoloration is observed.

Failure to observe this instruction may result in malfunction.

Do not use the Robotic Cleaner outdoors or in locations where it may wander outdoors.

This may result in malfunction.

Do not use the Robotic Cleaner in the following locations.

This may result in malfunction.

- Locations where cooking oil particles or other oil components are suspended in the air
- Locations where aerosol sprays or chemical products are used, such as barber shops, beauty salons, and dry cleaning shops
- Dusty locations

Do not use the Robotic Cleaner in the following locations.

This may damage floor coverings or scratch floor surfaces.

- Locations with easily damaged floor coverings (sheepskin, felt materials, etc.)
- Unfinished wood or marble floors
- Freshly waxed floors

Do not use the Robotic Cleaner on floor coverings with a long pile length (7 mm or more).

This may result in damage to the floor coverings or cause the Robotic Cleaner to malfunction.

Do not use the Robotic Cleaner on hard, uneven floor surfaces such as concrete floors, etc.

This may result in increased brush and wheel wear.

Do not use the Robotic Cleaner if the brushes or wheels are worn.

This may result in scratched floor surfaces.

Discontinue operation and consult the dealer where you purchased the Robotic Cleaner.

Remove any sandy dirt adhering to the main brush, side brushes and wheels.

Failure to observe this instruction may result in scratched floor surfaces.

Do not vacuum up the following items.

This may scratch or clog the inside of the Robotic Cleaner or result in malfunction.

- Liquids or wet garbage
- Chemicals or oils
- Pet excrement
- Large amounts of sand or powder
- Sharp objects (glass, blades, pins, etc.)
- Large paper or vinyl garbage
- Cord or string

Clean the filter after vacuuming up fine powder (plaster, cement, chalk, etc.).

Failure to observe this instruction may result in malfunction.

Do not use the Robotic Cleaner if the filter is clogged or the sensors are soiled.

This may result in malfunction.

Do not oil the rotating brush or other moving parts.

This may result in plastic cracking.

SAVE THESE INSTRUCTIONS.

Battery tool use and care

1. **Recharge only with the charger specified by the manufacturer. A charger that is suitable for one type of battery pack may create the risk of fire when used with another battery pack.**
2. **Use power tools only with specifically designated battery packs. Use of any other battery pack may create the risk of injury or fire.**
3. **When (the) battery pack is not in use, keep it away from paper clips, coins, keys, nails, screws and other small metal objects that can make a connection from one terminal to another.**
4. **Under extreme conditions, liquid may be ejected from the battery; avoid contact. If accidental contact occurs, flush with water.**

Important safety instructions for the battery cartridge

1. **Before using the battery cartridge, read all instructions and precautionary markings on (1) the battery charger, (2) the battery, and (3) product using the battery.**
2. **Do not disassemble the battery cartridge.**

3. If operating time has become significantly shorter than usual, stop operating immediately. It may result in a risk of overheating, possible burns and even an explosion.
4. If electrolyte gets into your eyes, rinse them out with clear water and seek medical attention right away. It may result in loss of your eyesight.
5. Do not short-circuit the battery cartridge:
 - (1) Do not touch the terminals with any conductive material.
 - (2) Avoid storing the battery cartridge in a container with other metal objects such as nails, coins, etc.
 - (3) Do not expose the battery cartridge to water or rain.

A battery short-circuit can cause a large current flow, overheating, possible burns and even a breakdown.

6. Do not store the Robotic Cleaner and battery cartridge in any location where the temperature may reach or exceed 50°C (122°F).
7. Do not incinerate the battery cartridge even if it is severely damaged or is completely worn out. The battery cartridge can explode in a fire.
8. Be careful not to drop or strike the battery cartridge.
9. Do not use a damaged battery cartridge.
10. Follow your local regulations relating to the disposal of battery cartridges.

SAVE THESE INSTRUCTIONS.

⚠ CAUTION: Only use genuine Makita batteries. Using non-genuine Makita batteries, or batteries that have been altered, may result in the battery bursting causing fires, personal injury and damage. It will also void the Makita warranty for the Makita tool and charger.

Tips for maintaining maximum battery life

1. Charge the battery cartridge before it becomes completely discharged. Always stop operation and charge the battery cartridge when you notice less tool power.
2. Never recharge a fully charged battery cartridge. Overcharging shortens the battery service life.
3. Charge the battery cartridge within a room temperature range of 10°C - 40°C (50°F - 104°F). Let a hot battery cartridge cool down before charging it.
4. It is recommended that you charge the battery cartridge before storing it for a long period (more than six months).

Tool/battery cartridge protection system

The Robotic Cleaner is equipped with a tool/battery cartridge protection system that automatically cuts OFF the power to the motor to extend the life cycle of the Robotic Cleaner and the battery cartridges. The Robotic Cleaner automatically stops under the following conditions.

Overload

When the Robotic Cleaner is overloaded and an abnormally high current is drawn, the Robotic Cleaner automatically stops without any indication. To restart the Robotic Cleaner, turn the power OFF, eliminate the cause of the overload, and then turn the power back ON.

Overheating

When the Robotic Cleaner overheats, the  lamp flashes 5 or 7 times for each sequence and the Robotic Cleaner automatically stops. In this case, leave the Robotic Cleaner to cool down before turning the power back ON.













Overdischarge

When the remaining battery level becomes low, the Robotic Cleaner automatically stops and does not respond to any switch operations. In this case, remove and recharge the battery cartridges.





BUTTONS AND INDICATORS



You can find details of the parts by searching for the figure number corresponding to each part in this document (e.g. search for "Fig. F-8" for the  POWER button).

Robotic Cleaner (Fig. F)

1. Pilot lamp
2.  Troubleshooting lamp
3.  Filter maintenance lamp
4.  Brush maintenance lamp
5.  Battery indicators (for the right-hand and left-hand battery cartridges)
6.  Timer button and lamps
7.  Cruise mode button and lamps
 -  : Pattern mode
 -  : Random mode
8.  POWER (start/stop) button
9.  Buzzer button and lamp
10.  Vacuum button and lamp
11.  Boundary sensor button and lamp

Remote control (Fig. G)

1.  POWER OFF button
2.  Start/Stop button
3.  Location beacon button
4.  /  Cruise mode buttons

5.  Timer button
6.  Buzzer button
7.  Vacuum button

PRIOR TO USE

Assembly and battery installation

⚠ CAUTION: Always be sure to turn OFF the Robotic Cleaner before carrying out any work on the Robotic Cleaner.

Supplied accessories

Check that the items in the following list are included in the package.

- Size AAA (LR03) batteries (x2)
- Side brushes (x4, incl. two spare brushes)
- Screws for side brush installation (x4)
- Boundary tape (15 m x1)
- Instruction Manual (x1)
- Quick start guide (x1)
- Notes on use (x1)

Installing the side brushes (Fig. A)

Install the side brushes on both sides of the bottom front of the Robotic Cleaner.

NOTICE: Before work, be sure to spread a rug or other cushioning material on the floor to prevent damage to the floor and Robotic Cleaner (Fig. B).

1. Place the side brush on the rotating shaft head on the Robotic Cleaner with the groove of the brush fitted to the shaft head.
2. Secure the side brush using the supplied screw.

NOTICE: Make sure that the Robotic Cleaner is operated with the side brushes installed.

Installing the battery cartridges

Align the groove (Fig. C-2) on the battery cartridge with the tongue (Fig. C-3) on the battery dock and slip it into place. Insert it all the way until it locks in place with a small click.

If you can see the red indicator (Fig. C-1) on the upper side of the release button, the battery cartridge is not completely locked.

⚠ CAUTION: Care must be taken in installing the battery cartridges so that fingers are not caught between the dock and the battery cartridge.

The Robotic Cleaner operates with only one battery cartridge installed on either of the battery dock.

To remove the battery cartridge, slide it from the battery dock while pressing the release button (Fig. D-1) on the cartridge.

Installing batteries in the remote control (Fig. E)

Slide off the battery compartment lid, and insert two AAA size (LR03) batteries, taking care to align correctly the polarity (+/-).





NOTICE: Do not use new and old batteries together, nor use different types of battery together.

NOTICE: Remove the batteries, if the remote control is not going to be used for a long time.

⚠ CAUTION: If the skin or eyes come into contact with electrolyte leaking from the batteries, immediately flush with water.

Pairing the Robotic Cleaner and the remote control

The Robotic Cleaner comes already paired with the remote control. However, the pairing process must be performed again if you replace the remote control.

1. Press and hold the  Timer (Fig. F-6) and  Cruise mode (Fig. F-7) buttons simultaneously on the Robotic Cleaner until the buzzer beeps twice.
2. Press and hold the  Timer (Fig. G-5) and  Location beacon (Fig. G-3) buttons simultaneously on the remote control until the buzzer beeps once.

If pairing fails and the buzzer beeps 5 times, retry pairing again.

Organizing rooms

To ensure smooth cruising

- Shut the doors to the room. If the difference in the level of the door threshold is small enough that the Robotic Cleaner can pass over it without problem, the door can also be left open so that the Robotic Cleaner continues and cleans the adjoining room.
- Place obstacles in front of easily damaged furniture, etc.
- Place obstacles to prevent the Robotic Cleaner from entering locations where it may become stuck, such as under low shelves.
- Move tall, thin and unstable objects and other easily tipped over objects to another room.
- Lock the wheels of carts or other objects, or move them to another room.
- Arrange electrical cords along the walls.
- Move cushions, books or other objects that may impede the Robotic Cleaner from cruising to another room.
- Raise the parts of curtains or other objects that droop onto the floor.
- Move any floor coverings with easily pulled-out strands or differences in level and floor coverings that are thin and slide easily to another room.
- Fold any floor covering tassels beneath the floor coverings.
- Put away any small or expensive objects that may be easily vacuumed up.

- Put away any cords, belts, strings, thin papers, or plastic bags, lying on the floor.
- Retract any retractable floor power sockets.
- Cover any gratings dividing floor sections with boards, etc. as the Robotic Cleaner may detect them as boundaries and fail to move across them.

Preventing the Robotic Cleaner from falling

- If the cleaning area contains a flight of stairs or other section where the Robotic Cleaner may fall down, in order to keep the Robotic Cleaner out of the section, place objects with a height of 15 cm or taller and that are heavy enough to withstand the impact of the Robotic Cleaner in front of the section.
- Block sunlight and infrared rays with curtains. (The Robotic Cleaner may fall to a lower level when backing up to avoid sunlight or infrared rays.)
- Close aluminum sash doors. (The Robotic Cleaner may not detect the difference in level between the aluminum sash rail and the floor and may fall out of the door.)
- Move any floor coverings near differences in level to another room. (The Robotic Cleaner may not detect the difference and may fall.)

NOTE

- Do not use the Robotic Cleaner near or to vacuum up flammable substances. (It may result in explosion or fire.)
- Do not use the Robotic Cleaner in wet locations, locations that may become wet, or locations with high temperature and humidity. Also, do not vacuum up water. (This may result in electric shock, short-circuit, fire, deformation or malfunction.)
- Do not use the Robotic Cleaner in locations where the distance from the wall to a difference in level is approx. 1 m or less. (In rare cases the Robotic Cleaner may fall while backing up.)
- Do not use the Robotic Cleaner in areas where barriers that the Robotic Cleaner cannot climb over are located in the vicinities of walls or obstacles. The Robotic Cleaner may get stuck on the barrier while moving backward to avoid the wall or the obstacle.
- Deactivate any home security systems, etc. (The Robotic Cleaner may be mistakenly detected as an intruder.)
- The Robotic Cleaner may not avoid differences in level of 5.5 cm or less.
- Noise may appear on TV screens during operation. (This is not a malfunction of the television.)
- Do not leave the Robotic Cleaner for long periods with the battery cartridge installed. (The battery electrolyte may leak.)
- Do not turn the Robotic Cleaner upside down with the battery cartridge installed. (A button may be pressed, resulting in unintended operation.)

OPERATION

The Robotic Cleaner cruises around on the floor according to the preset cruising mode, avoiding obstacles using ultrasonic sensors (Fig. P-1), and captures dust and dirt and other debris on the route using the side brushes, main brush, and vacuum fan. However, the sensors may not detect an obstacle in some situations. If your Robotic Cleaner hits an obstacle, the Robotic Cleaner's bumper (Fig. P-2) absorbs impact and changes the direction of travel.

NOTE: There may be cases where the Robotic Cleaner could not pass over the barriers at the height of up to 1.5 cm, even though the Robotic Cleaner is designed to pass over such barriers.

NOTE: The Robotic Cleaner may avoid an area where is colored in black, having black wood-grain patterns, or an area made of glass.

NOTE: After a cleaning cycle is completed, some dust and dirt may remain under certain conditions.

NOTE: Wireless communication may be interrupted or blocked under the following conditions:





- Inside structures built with reinforced concrete or metallic building materials
- When the Robotic Cleaner is behind an obstacle
- Near radio communication equipment that uses the same frequency band
- Near devices that generate electromagnetic fields (microwave ovens, etc.) or static electricity, or that cause radio wave interference

Basic operations

⚠ CAUTION: Always make sure that the Robotic Cleaner is turned OFF before adjusting or checking any function on the Robotic Cleaner.

NOTICE: If dew condensation has occurred, turn OFF the Robotic Cleaner and wait until the Robotic Cleaner dries up, before restarting operation.

NOTICE: All settings are not cleared when the Robotic Cleaner is turned OFF. Be sure to confirm that the settings are right by the lamps (Figs. F-6, 7, 9, 11) on the Robotic Cleaner to prevent unexpected operation.



1. Press the  POWER button (Fig. F-8) on the Robotic Cleaner.
The Robotic Cleaner enters standby mode and the  Battery indicator (Fig. F-5) lights up. (For details, see "Battery indicator on the Robotic Cleaner" below.)
2. Press the  Cruise mode button (Fig. F-7) on the Robotic Cleaner repeatedly to select mode, or press the  or  Cruise mode button (Fig. G-4) on the remote control.
The selected mode lamp lights up. (For details, see "Cruise mode" below.)

3. Press the  POWER button (Fig. F-8) on the Robotic Cleaner or the  Start/Stop button (Fig. G-2) on the remote control to start cleaning.

The pilot lamp (Fig. F-1) flashes and the buzzer beeps while cleaning.

To pause the cleaning operation, perform step 3 again.

To resume the cleaning operation, perform step 3 again.





To turn OFF the Robotic Cleaner, press and hold the  POWER button (Fig. F-8) on the Robotic Cleaner until all indicators turn OFF, or press the  POWER OFF button (Fig. G-1) on the remote control.

CAUTION: Do not get a close look at the pilot lamp light, or avoid the light getting in your eyes. Doing so may harm your eyes.

Battery indicator on the Robotic Cleaner

The battery indicator located on the corresponding battery cartridge side lights up and indicates the remaining power of the battery cartridge.

NOTICE: The table below provides a rough indication of the remaining battery power. The remaining amount may vary depending on the conditions of use and the room temperature.







	50% or more
	Between 20% and 50%
	20% or lower
	Empty/No battery cartridge installed
	Battery error

Battery indicator on the battery cartridge



The remaining power can also be checked using the battery indicator (Fig. I-1) on battery cartridges with model numbers ending in the letter "B."

Remove the battery cartridge and press the  button (Fig. I-2).

NOTICE: The table below provides a rough indication of the remaining battery power. The remaining amount may vary depending on the conditions of use and the room temperature.

	75% or more
	Between 50% and 75% (incl. 50%)
	Between 25% and 50%
	25% or lower
	Empty
	Battery error

Cruise mode

	Application: Large floors with less obstacles such as in a well-organized warehouse and long gallery. Description (Fig. H-1): The Robotic Cleaner repeats a cycle of vertical (a) and horizontal (b) travels.*
	Application: Floors with many obstacles such as in an office. Description (Fig. H-2): The Robotic Cleaner repeats a cycle of bouncing off (c) and along-the-wall (d) travels.

* Depending on the conditions encountered, the actual trail of the Robotic Cleaner may differ from this chart.

NOTE: The Robotic Cleaner could not clean a narrow area where the Robotic Cleaner could not travel or where is out of the reach of the side brush.

NOTE: After a cleaning cycle is over, some dust may remain on the floor in some conditions.

Sleep mode

If the Robotic Cleaner is left as it is for approx. 5 minutes in standby mode, the Robotic Cleaner automatically enters sleep mode to save the batteries, and the pilot lamp (Fig. F-1) slowly flashes. The Robotic Cleaner also enters sleep mode when the auto-on timer has been activated.

To return to standby mode, perform step 3 in "Basic operations."

NOTICE: Changes of settings and starting of cleaning operations are not possible in this mode.

Carrying the Robotic Cleaner

CAUTION: Before carrying the Robotic Cleaner, be sure to turn OFF the Robotic Cleaner.

CAUTION: Care must be taken that your hand never be caught between the handle and the Robotic Cleaner's body.



Grip the handle (Fig. J-1).

NOTICE: If you support the rear bottom of the Robotic Cleaner with another hand, care must be taken so as not to lift that side too much as the dust and dirt in the Robotic Cleaner drop out of the main brush opening.

NOTICE: Do not haul the Robotic Cleaner.

Emptying the bin

Empty the bin after every use to keep the Robotic Cleaner operating at peak performance.

1. Press and hold the  POWER button (Fig. F-8) on the Robotic Cleaner until all indicators turn OFF, or press the  POWER OFF button (Fig. G-1) on the remote control to turn OFF the Robotic Cleaner.
2. Press and release the top lid (Fig. K-1) to unlock it, and then fully open the lid.
3. Take out the dust box (Fig. K-2).
4. Undo both locks (Fig. K-3), and open the dust box lid.
5. Take out and empty the upper bin (Fig. K-4).
6. Remove small clumps of dust from the filter (Fig. K-5) and empty the lower bin (Fig. K-6).
7. Replace the dust box in the Robotic Cleaner in the reverse sequence.

Advanced operations

The following features can be set only when the Robotic Cleaner is in standby mode (see step 1 in “Basic operations”).

Saving power

The Robotic Cleaner can capture most visible dust without using the vacuum fan. If fine dust does not need to be removed, turning OFF the vacuum fan saves the battery power to prolong the operating time of the Robotic Cleaner.

In standby mode, press the  Vacuum button on the Robotic Cleaner (Fig. F-10) or on the remote control (Fig. G-7) to turn OFF the Vacuum lamp (Fig. F-10).

To turn ON the vacuum fan, press the  Vacuum button on the Robotic Cleaner (Fig. F-10) or on the remote control (Fig. G-7). The lamp lights up again.

NOTICE: This setting is not possible in sleep mode with the auto-on timer activated.

NOTICE: In cases where the vacuum fan is turned OFF, the  Filter maintenance lamp (Fig. F-3) does not light even if the filter is full of dirt.

Adjusting the buzzer volume

Three levels of buzzer volume including mute can be selected.

In standby mode, repeatedly press the  Buzzer button on the Robotic Cleaner (Fig. F-9) or on the remote control (Fig. G-6). Each time you press the button, the buzzer beeps in the following order: at high volume (the lamp lights up), at low volume (the lamp lights up), and then no sound (the lamp goes off).

NOTICE: This setting is not possible in sleep mode with the auto-on timer activated.

Locating the Robotic Cleaner

This feature is useful for locating the Robotic Cleaner which may be out of sight on a large floor with desks, cabinets, and other fixtures.

Press the  Location beacon button on the remote control (Fig. G-3) while the Robotic Cleaner is in standby or sleep mode. The buzzer beeps for approx. 10 seconds and the pilot lamp flashes.





To stop the buzzer and flashing, press the  Location beacon button again.

NOTE: There may be cases where the Robotic Cleaner does not respond because the Robotic Cleaner is out of range of the remote control. The problem can be resolved by pressing the  Location beacon button while you are moving around the floor.



Using the auto-on timer



This feature enables the Robotic Cleaner to start cleaning automatically after the specified time. As the setting is cleared once the auto-timed cleaning is completed, perform the following procedure to reactivate the auto-on timer.

1. In standby mode, repeatedly press the  Timer button on the Robotic Cleaner (Fig. F-6) or on the remote control (Fig. G-5). Each time you press the button, the setting changes in the following order:

Lamp status	Cleaning starts
	after 1 hour.
	after 3 hours.
	after 5 hours.
	Auto-on timer is disengaged.

2. Press the  POWER button (Fig. F-8) on the Robotic Cleaner to activate the auto-on timer. The Robotic Cleaner enters sleep mode.

To clear the timer in standby mode, press and hold the  POWER button (Fig. F-8) on the Robotic Cleaner until all indicators go off, or press the  POWER OFF button (Fig. G-1) on the remote control.

NOTICE: If the status of both right and left battery indicators is  or , the auto-on timer may not activate and cleaning may not start automatically.

NOTICE: Changes of settings or starting of cleaning operations are not possible in this mode.

NOTICE: The auto-on timer setting is cleared if the batteries are completely discharged.

Confining the Robotic Cleaner to a particular area

Boundary tape (Fig. L-1) and the boundary-sensing feature that employs infrared sensors, enable the Robotic Cleaner to avoid the following areas (Fig. L-2):

- An area that is divided into sections because the entire floor is so large that the Robotic Cleaner cannot clean the floor at a time
- An area where fragile articles are present that the Robotic Cleaner could damage
- An area full of goods and fixtures, barriers, or of an intricate shape, resulting in the Robotic Cleaner getting stuck
- An area in the vicinity of a staircase
- An area with a low barrier that the Robotic Cleaner can climb over and fall down to a lower floor, or that the Robotic Cleaner will get stuck on

Preparations

1. Select an even and smooth surface on the floor where you plan to place the boundary tape, and then clean the surface.
2. Place the boundary tape so that the side with the short bars is adjacent to the cleaning area and there are no air bubbles between the tape and the floor.

NOTICE: Be sure to use only genuine boundary tape. Using a tape other than the genuine article might risk malfunctioning of the boundary-sensing feature.

NOTICE: Do not place the boundary tape on uneven surfaces that may cause erroneous detection or on surfaces where the tape may become soiled or damaged.

NOTICE: Be aware that some adhesive agent may remain on floors, or the floor may be damaged when you remove the boundary tape.

NOTICE: Keep the boundary tapes clean and check if any positions torn or ripped. If the tape is damaged, replace it.

⚠ WARNING: Do not place the boundary tape in any area where an accident occurs resulting from the Robotic Cleaner entering the area or the Robotic Cleaner falling down from the area. In such a case, place objects whose height is 15 cm or higher and that are heavy enough to withstand the impact of the Robotic Cleaner, in place of the boundary tapes.

Operations

In standby mode, press the  Boundary sensor button (Fig. F-11) on the Robotic Cleaner to activate the boundary sensor (Fig. O-2).

The lamp (Fig. F-11) lights up.

To deactivate the boundary sensor, press the  Boundary sensor button again.

NOTICE: This setting is not possible in sleep mode with the auto-on timer activated.

MAINTENANCE

⚠ CAUTION: Always make sure that both battery cartridges are removed before attempting to perform inspection or maintenance.

NOTICE: Be sure to take out the dust box before turning over the Robotic Cleaner to prevent dust and dirt from dropping out of the main brush opening.

NOTICE: Be sure to spread a rug or other cushioning material on the floor to prevent damage to the floor and the Robotic Cleaner (Fig. B).

NOTICE: Never use hot water (higher than 40°C (104°F)), gasoline, benzene, thinner, alcohol or the like. Discoloration, deformation, or cracks may result.

To maintain product SAFETY and RELIABILITY, repairs, any other maintenance, or adjustment should be performed by Makita Authorized or Factory Service Centers, always using Makita replacement parts.

Cleaning the side brushes (Figs. A, M-1)

- Threads and hairs tangled in the bristles of the side brushes may cause the brush to stop rotating. Remove them using tweezers or similar tools.
- If the bristles are deformed or missing, replace with the spare brush (see "Installing the side brushes" for details).

Cleaning the wheels

- Remove threads and hairs from the drive wheels (Fig. M-2) using tools such as tweezers and scissors. Turning the wheel facilitates the cleaning.
- Remove threads and hairs from the swivel wheels (Fig. M-3) using tweezers, scissors, or similar tools.

NOTICE: Care must be taken so that fingers are not caught between the wheels and the Robotic Cleaner body.

Cleaning the main brush

Removing the side brushes (see "Installing the side brushes" for details) facilitates the following work.

1. Remove four screws (Fig. N-1), and then the bottom plate (Fig. N-2) and main brush (Fig. N-3).
2. Wipe the bottom plate (Fig. N-2) with a cloth slightly moistened with mild detergent or wash the plate in water if necessary.
3. Remove threads and hairs from the main brush (Fig. N-3) using scissors and wash the main brush in water if necessary.

- Wipe the inside of the vacuum vent (Fig. N-4) with a cloth slightly moistened with mild detergent.
- To replace the main brush, align the protruding portion (Fig. N-5) on the right end of the main brush with the indentation on the right shaft bush (Fig. N-6), and then insert the main brush to join them together.
- Insert the left square end of the main brush (Fig. N-7) into the left square shaft bush (Fig. N-8).
- Replace the bottom plate in the reverse sequence.

NOTE: When the side brushes remain attached to the body of the Robotic Cleaner, manually rotating the side brush facilitates attachment of the bottom plate without pinching the bristles of the side brushes between the plate and body of the Robotic Cleaner.

Cleaning the sensors

- Clean the cliff sensors (Fig. O-1) and boundary sensors (Fig. O-2) using a clean, dry cotton applicator.
- Clean the ultrasonic sensors (Fig. P-1) using another vacuum cleaner set in gentle suction mode. A total of 8 sensors are located on the front and both sides of the bumper (Fig. P-2).

Cleaning the filter and dust box

NOTICE: To avoid damaging the upper dust box lid, do not open or close it forcibly.

- Undo both locks (Fig. Q-1) and lift the upper dust box lid while holding the  Filter maintenance mark (Fig. Q-2) to open the filter compartment.
- Take out the filter (Fig. Q-3) and tap it against the garbage bag or on a waste sheet spread on an even surface to shake off the dust and dirt.

NOTICE: Do not scrub or squash the filter, nor use a pointed object to clean the filter.

- Wash the filter if the suction power of the Robotic Cleaner becomes weak.

NOTICE: If the filter smells, soak the filter in a diluted solution of household bleach (10 milliliters of bleach per 1 liter of water) for approx. 3 hours before washing the filter in running water.

- Wash the dust box.
- Dry the filter (if you have washed it) and the dust box for 1 day in a well-ventilated place to prevent unpleasant odor or malfunctions.

NOTICE: Do not dry the wet filter using a hair dryer or other heat source.

- Replace the filter in the dust box in the reverse sequence.







NOTICE: When you replace the filter in the compartment, make sure that the tabs (Fig. Q-4) on the filter are fitted to the cut in the edge of the filter holder (Fig. Q-5).



Cleaning the body

- Wipe the Robotic Cleaner's exterior with a cloth slightly moistened with mild detergent.
- Press and release the top lid (Fig. K-1) to unlock, and then fully open the lid.
- Take out the dust box (Fig. K-2).
- Wipe the Robotic Cleaner's interior (Fig. R-1) including the vent grill (Fig. R-2) with a cloth slightly moistened with mild detergent.

RESTORING THE ROBOTIC CLEANER



When the Robotic Cleaner cannot continue to operate under such conditions as drive wheel hanging down or running out of battery power, the Robotic Cleaner will stop cleaning and tell you something is wrong by the following lamps and buzzers.

















-  Troubleshooting lamp (Fig. F-2)
-  Filter maintenance lamp (Fig. F-3)
-  Brush maintenance lamp (Fig. F-4)
-  Timer lamps (Fig. F-6)
-  Buzzer lamp (Fig. F-9)
-  Vacuum lamp (Fig. F-10)
-  Boundary sensor lamp (Fig. F-11)

- Identify the problem using the following table.
- Resolve the problem.
- Press the  POWER button (Fig. F-8) on the Robotic Cleaner or the  Start/Stop button (Fig. G-2) on the remote control to enter standby mode. The error indication stops and the Robotic Cleaner is ready for cleaning.

NOTICE: If the error occurs again, turn OFF and ON the Robotic Cleaner.







NOTICE: If the problem persists after the remedial action is complete, consult your nearest Makita Service Center.



Indication	Cause/Remedy
 lamp flashes once, twice, or 6 times for each sequence	<ul style="list-style-type: none"> The drive wheel is hanging down. The Robotic Cleaner has gotten stuck on a barrier. The Robotic Cleaner has been exposed to direct sunlight. The Robotic Cleaner has stopped on a black floor. <p>→ Move the Robotic Cleaner away from the area.</p> <p>→ If the error occurs again, clean the cliff sensors (Fig. O-1).</p>
 lamp flashes 3 times for each sequence	<ul style="list-style-type: none"> A bumper sensor error has occurred. <p>→ Push the bumper (Fig. P-2) 10 times.</p>

 lamp flashes 4 times for each sequence	<ul style="list-style-type: none"> • Threads and hairs are tangled with the drive wheels. → Remove them from the drive wheels (Fig. M-2). • The Robotic Cleaner passed through a confined area where its top surface was pushed down. → This is not a malfunction.
 lamp flashes 5 or 7 times for each sequence	<ul style="list-style-type: none"> • The Robotic Cleaner has overheated. → Turn the Robotic Cleaner OFF, remove the battery cartridge(s), and wait for an hour. Use the Robotic Cleaner only at room temperatures not exceeding 40°C (104°F).
 and  lamps flash once for each sequence	<ul style="list-style-type: none"> • The dust box or the filter has not been installed. → Install the dust box or the filter.
 and all  lamps flash once for each sequence	<ul style="list-style-type: none"> • The remaining battery charge was not enough ( or ) to start cleaning. → Fully charge the battery cartridges.
 and  lamps light up	<ul style="list-style-type: none"> • Threads and hairs are tangled in the drive wheels. → Remove them from the drive wheels (Fig. M-2). • The Robotic Cleaner passed through a confined area where its top surface was pushed down. → This is not a malfunction.
 and  lamps light up	<ul style="list-style-type: none"> • A sensor error has occurred. → Turn the Robotic Cleaner OFF and then ON.
 and  lamps light up	<ul style="list-style-type: none"> • An error has occurred in the Robotic Cleaner. → Turn the Robotic Cleaner OFF and then ON.
 lamp flashes once for each sequence	<ul style="list-style-type: none"> • Threads and hairs are tangled in the side brushes and main brush. → Remove them from the brushes (Figs. A, N-3).
 lamp lights up	<ul style="list-style-type: none"> • The dust box is full of dust and dirt or the filter is clogged. → Empty the dust box (Fig. K-2) and clean the filter (Fig. K-5).

TROUBLESHOOTING

NOTE: If the problem persists after the remedial action is taken, consult your nearest Makita Service Center.

Symptom	Cause/Remedy
The lamps do not light up when you press the  button. The Robotic Cleaner does not operate when you press the button on the Robotic Cleaner or the remote control.	<ul style="list-style-type: none"> → Install the battery cartridges correctly. → Fully charge the battery cartridges. → Press the  button to turn the Robotic Cleaner ON.
The Robotic Cleaner does not operate.	<ul style="list-style-type: none"> → If the  Troubleshooting lamp,  Filter maintenance lamp, or  Brush maintenance lamp lights up or flashes, see "RESTORING THE ROBOTIC CLEANER" to resolve the problem. → If the pilot lamp flashes slowly, press and hold the  POWER button on the Robotic Cleaner until all indicators go off, or press the  POWER OFF button on the remote control to clear the timer.
The Robotic Cleaner starts operation automatically.	<ul style="list-style-type: none"> • The auto-on timer has been activated.
The Robotic Cleaner stops operation during cleaning.	<ul style="list-style-type: none"> → Turn the Robotic Cleaner OFF, and then remove any cords, strings, etc. from the drive wheels. → If the Robotic Cleaner has gotten stuck on a barrier or other obstacle, move the Robotic Cleaner to a different location.
The cruising speed is not constant.	<ul style="list-style-type: none"> • If an obstacle is detected, the Robotic Cleaner will slow down as it takes time to calculate a traveling direction. This is not a malfunction of the Robotic Cleaner.
The Robotic Cleaner does not travel straight forward.	<ul style="list-style-type: none"> → Turn the Robotic Cleaner OFF, and then remove any foreign objects tangled in the drive wheels. → Clean the ultrasonic sensors.
The Robotic Cleaner is hitting obstacles more frequently than before.	<ul style="list-style-type: none"> → Clean the ultrasonic sensors.
The Robotic Cleaner falls down stairs or to a lower floor.	<ul style="list-style-type: none"> → Clean the cliff sensors. • The Robotic Cleaner may not avoid differences in level of 5.5 cm or less. This is not a malfunction of the Robotic Cleaner.
The operating sound is louder than usual.	<ul style="list-style-type: none"> → Empty the dust box and clean the filter, the side brushes, and the main brush.

The suction power is not strong enough to capture dust and dirt.	<ul style="list-style-type: none"> → Empty the dust box and clean the filter. → Press the  Vacuum button on the Robotic Cleaner or on the remote control to turn ON the vacuum fan.
The side brushes fall off.	→ Install the side brushes correctly (Fig. A).
The side brushes do not rotate or rotate with difficulty.	<ul style="list-style-type: none"> → Clean the side brushes and the main brush. → Install the main brush and the plate correctly (Fig. N).
The exhaust air smells.	→ Empty the dust box and clean the filter.
The remote control does not work.	<ul style="list-style-type: none"> → Install the remote control batteries correctly (Fig. E). → Replace the batteries with new ones. → Press the  POWER button on the Robotic Cleaner to turn it ON. → Move closer to the Robotic Cleaner or remove obstacles between the Robotic Cleaner and the remote control. → Stop using the Robotic Cleaner near or move it away from equipment that uses radio frequencies in the 2.4 GHz band (kitchen microwaves, Bluetooth devices, Wi-Fi devices, etc.). → Turn the Robotic Cleaner OFF and then ON.
The auto-on timer does not work.	<ul style="list-style-type: none"> → Use fully charged battery cartridges. → Reactivate the auto-on timer.

REFERENCE INFORMATION

Makita Corporation and its subsidiaries, affiliates, and distributors may use Usage Information for the purpose of after-sales services such as maintenance and repair. Usage Information consists of number of operations, distribution load, error information, operational status, and/or maintenance record of the power tool.

OPTIONAL ACCESSORIES

⚠CAUTION: These accessories or attachments are recommended for use with your Makita tool specified in this manual. The use of any other accessories or attachments might present a risk of injury to persons. Only use the accessory or attachment for its stated purpose.

- Boundary tape
- Side brush
- Main brush
- Bottom plate
- Filter
- Makita genuine battery and charger

NOTE: Some items in the list may be included in the tool package as standard accessories. They may differ from country to country.

РУССКИЙ (Оригинальная инструкция)

ПРЕДУПРЕЖДЕНИЕ: Данное устройство не предназначено для эксплуатации людьми (включая детей) с ограниченными физическими, сенсорными или умственными способностями, недостаточными опытом и знаниями. Дети должны находиться под присмотром, чтобы убедиться, что они не играют с устройством.

ТЕХНИЧЕСКИЕ ХАРАКТЕРИСТИКИ

Стандартный блок аккумулятора	BL1815N, BL1820, BL1820B, BL1830, BL1840, BL1840B, BL1850, BL1850B, BL1860B
Время работы от аккумуляторной батареи (при использовании литий-ионных аккумуляторных батарей, не входящих в комплект поставки)	Около 120 мин при использовании двух аккумуляторных батарей BL1830 (18 В, 3 А·ч каждая) Около 200 мин при использовании двух аккумуляторных батарей BL1850 (18 В, 5 А·ч каждая)
Объем контейнера	2,5 л
Габаритные размеры (Ш x Д x В) (с аккумуляторными батареями BL1830)	Примерно 460 мм x 460 мм x 180 мм
Масса (с двумя аккумуляторными батареями BL1830)	Примерно 7,8 кг

- Вследствие продолжающейся программы научно-исследовательских и опытно-конструкторских работ технические характеристики могут быть изменены без предварительного уведомления.
- Технические характеристики могут отличаться в зависимости от страны.

Условные обозначения



Прочитайте руководство по эксплуатации.



Только для стран ЕС
Не выбрасывайте электрооборудование или аккумуляторы вместе с бытовым мусором! В соответствии с европейскими директивами об утилизации электрического и электронного оборудования, о батареях и аккумуляторах, а также использованных батареях и аккумуляторах и их применении в соответствии с местными законами электрооборудование, батареи и аккумуляторы, срок эксплуатации которых истек, должны утилизироваться отдельно и передаваться для утилизации на предприятие, соответствующее применяемым правилам охраны окружающей среды.

Не становитесь на роботизированный уборщик и не помещайте на него предметы.



Не используйте роботизированный уборщик вблизи открытого пламени, воспламеняющихся и/или опасных веществ.



Очистите датчики обрыва на нижней поверхности, если на них находится грязь или влага.

Назначение

Это устройство представляет собой роботизированный уборщик, предназначенный для уборки полов внутри помещения. Для подключения пульта дистанционного управления к роботизированному уборщику используется беспроводная связь (2,4 ГГц ZigBee).

Декларация о соответствии нормам ЕU

Толка для европейских стран

Декларация о соответствии нормам ЕU приведена в Приложении А к настоящей инструкции по эксплуатации.

Беспроводная интерактивная связь с помощью сети ZigBee

Пульт дистанционного управления, Обозначение типа(ов): SH00000219, может использоваться для управления роботизированным уборщиком. Технические характеристики беспроводной связи роботизированного уборщика и пульта дистанционного управления.

Частота : 2,425 ГГц, 2,450 ГГц, 2,475 ГГц

Выходная мощность : ≤3 дБм

ПРАВИЛА ТЕХНИКИ БЕЗОПАСНОСТИ

⚠ ПРЕДУПРЕЖДЕНИЕ

Не используйте роботизированный уборщик вблизи воспламеняющихся веществ или для их сбора.

Это может привести к взрыву или возгоранию.

- Керосин, бензин, благовония, свечи
- Бензин-растворитель, растворитель
- Окурки
- Тонер или другие горючие вещества
- Средство для очистки ковров или другие пенные вещества

Не используйте роботизированный уборщик во влажных местах, местах, в которые может попасть влага, и местах с высокой температурой и влажностью. Кроме того, не используйте уборщик для сбора воды.

Это может привести к поражению электрическим током, короткому замыканию, возгоранию, деформации или неисправности.

- Кухни и другие места, в которых используется вода
- Ванные комнаты
- Душевые комнаты
- Чердаки и т. п.

Не прикасайтесь к роботизированному уборщику влажными руками.

Это может привести к поражению электрическим током.

Не используйте роботизированный уборщик вблизи плит и другого нагревательного оборудования.

Это может привести к поражению электрическим током, короткому замыканию, возгоранию, деформации или неисправности.

Не используйте роботизированный уборщик в местах перечисленных ниже типов.

Это может привести к поражению электрическим током или травме.

- Вблизи маленьких детей или людей с ограниченными физическими, сенсорными или умственными способностями или с недостаточным опытом и знаниями
- Вблизи животных
- В людных местах или вблизи мест с интенсивным движением

Не позволяйте детям и людям, которые не могут выражать свою волю или самостоятельно использовать роботизированный уборщик, использовать роботизированный уборщик без присмотра.

Это может привести к поражению электрическим током или травме.

В случае возникновения отклонений или неисправностей, аналогичных перечисленным ниже, немедленно прекратите эксплуатацию устройства.

Несоблюдение этого указания может привести к образованию дыма, возгоранию или поражению электрическим током.

- Роботизированный уборщик не функционирует, несмотря на то, что он включен.
- Роботизированный уборщик имеет деформации или аномально высокую температуру.
- Роботизированный уборщик периодически останавливается во время работы.
- Во время роботизированной уборки издает аномальный шум.
- От роботизированного уборщика исходит запах гари.

Выключайте роботизированный уборщик в местах, где его использование запрещено.

Несоблюдение этого указания может привести к сбоям в работе медицинского оборудования.

При использовании оборудования в медицинских учреждениях обязательно соблюдайте инструкции медицинского учреждения, в котором используется оборудование, излучающее радиоволны.

Не используйте роботизированный уборщик в узких местах и на большой высоте без ограждений.

Это может привести к падению роботизированного уборщика с высоты, что в свою очередь может вызвать травму или неисправность.

- Ступеньки
- На столе, полке, комод, холодильнике и т. п.
- Антресоли, чердаки, этажи с прямым выходом на лестничные клетки или лестничные площадки и т. п.
- Места с наклоном 10° или более

Не подвергайте роботизированный уборщик воздействию прямого солнечного света или инфракрасных лучей.

Неправильное функционирование из-за ошибки датчика может привести к падению роботизированного уборщика, что в свою очередь может вызвать травму или неисправность.

- Газоленовые обогреватели
- Пульты дистанционного управления или датчики и т. п.
- Лучи света, попадающие на матовое стекло

Уберите все предметы, которые могут упасть, если с ними столкнется роботизированный уборщик.

Несоблюдение этого указания может привести к травме из-за опрокидывания или падения предметов.

- Горящие свечи, вазы и т. п.
- Электронная аппаратура, органы управления которой находятся на той же высоте, что и роботизированный уборщик.

Не накрывайте роботизированный уборщик.

Это может привести к возгоранию вследствие перегрева.

Не катайтесь на роботизированном уборщике и не помещайте на него тяжелые предметы. Не наносите по уборщику сильных механических ударов.

Это может привести к травме, повреждению устройства или его неисправности.

В частности, обращайтесь пристальное внимание на детей, находящихся вблизи роботизированного уборщика.

Не модифицируйте роботизированный уборщик.

Это может привести к возгоранию, поражению электрическим током или травме.

Для проведения ремонтных работ обратитесь к дилеру, у которого был приобретен роботизированный уборщик.

Не закрывайте всасывающее и выпускное отверстие и не вставляйте в них металлические или легко воспламеняющиеся объекты. Кроме того, не используйте роботизированный уборщик вблизи объектов, которые могут закрыть всасывающее отверстие.

Это может привести к поражению электрическим током, возгоранию или неисправности.

Не нагревайте и не подвергайте роботизированный уборщик воздействию огня, не оставляйте его в местах с высокой температурой, например, вблизи огня, плиты, под воздействием прямого солнечного света или внутри автомобиля, стоящего на открытом солнце.

Это может привести к короткому замыканию, возгоранию или вызвать течь или взрыв аккумуляторной батареи.

Не мойте и не подвергайте роботизированный уборщик* воздействию воды или моющих средств.

Это может привести к поражению электрическим током, к короткому замыканию или возгоранию.

* За исключением основной щетки, нижней пластины, боковых щеток, пылеуловительной камеры и фильтра

Не прикасайтесь к вращающимся колесам и не вставляйте руки или ноги под роботизированный уборщик во время его работы.

Это может привести к травме.

В частности, обращайтесь пристальное внимание на детей, находящихся вблизи роботизированного уборщика.

Не закрывайте датчики роботизированного уборщика и не вставляйте в них посторонние предметы.

Это может привести к эксплуатационному отказу, травме из-за падения роботизированного уборщика вследствие его неправильной эксплуатации или неисправности.

Не наклеивайте липкую ленту на датчики или колеса. Не меняйте форму бампера и колес и не прилагайте к бамперу чрезмерных усилий.

Это может привести к эксплуатационному отказу, травме из-за падения роботизированного уборщика вследствие его неправильной эксплуатации или неисправности.

Периодически очищайте все датчики.

Несоблюдение этого указания может привести к эксплуатационному отказу, травме из-за падения роботизированного уборщика вследствие его неправильной эксплуатации или неисправности.

Не используйте грязную, расслаивающуюся или порванную оградительную ленту (продается отдельно).

Это может привести к травме из-за падения роботизированного уборщика вследствие его неправильной эксплуатации.

▲ ВНИМАНИЕ

Не используйте роботизированный уборщик в перечисленных ниже местах.

Это может привести к сбоям в работе другого оборудования.

- В больницах или вблизи медицинского оборудования
- В самолете
- Вблизи электронного оборудования, требующего прецизионного управления или использующего слабые сигналы.

Держите роботизированный уборщик и пульт дистанционного управления на расстоянии не менее 15 см от имплантируемых водителей ритма сердца и дефибрилляторов.

Несоблюдение этого указания может привести к неисправностям медицинского оборудования.

Не вставляйте посторонние предметы в щели и отверстия.

Это может привести к поражению электрическим током или травме.

Будьте осторожны, чтобы во время очистки роботизированного уборщика не прищемить пальцы.

Это может привести к травме.

Перед использованием роботизированного уборщика внимательно прочитайте настоящую ИНСТРУКЦИЮ ПО ЭКСПЛУАТАЦИИ.

Несоблюдение этого указания может привести к травме или неисправности.

ПРЕДОСТЕРЕЖЕНИЕ

Немедленно прекратите использование картриджа аккумуляторной батареи при обнаружении неприятного запаха, утечки аккумуляторной батареи, сильного нагрева, деформации или изменения цвета.

Несоблюдение этого указания может привести к неисправности.

Не используйте роботизированный уборщик в местах, где он может переместиться за пределы помещения.

Это может привести к неисправности.

Не используйте роботизированный уборщик в перечисленных ниже местах.

Это может привести к неисправности.

- Места, где в воздухе находятся частицы кулинарного жира или другие компоненты масла
- Места, где используются аэрозоли или химические вещества, например парикмахерские, салоны красоты и химчистки.
- Пыльные места

Не используйте роботизированный уборщик в перечисленных ниже местах.

Это может привести к повреждению напольного покрытия или образованию царапин на поверхности пола.

- Места с напольными покрытиями, подверженными повреждению (кожа, войлок и т. п.)
- Полы из необработанного дерева или мрамора
- Полы, недавно натертые воском

Не используйте роботизированный уборщик на напольных покрытиях с длинным ворсом (7 мм и более).

Это может привести к повреждению напольных покрытий или неисправности роботизированного уборщика.

Не используйте роботизированный уборщик на твердых неровных поверхностях, таких как бетонные полы и т. п.

Это может привести к повышенному износу щеток и колес.

Не используйте роботизированный уборщик в случае износа щеток и колес.

Это может привести к образованию царапин на поверхностях пола.

Прекратите эксплуатацию и обратитесь к дилеру, у которого вы приобрели роботизированный уборщик.

Удалите песчаную пыль, прилипшую к основной щетке, боковым щеткам и колесам.

Несоблюдение этого указания может привести к образованию царапин на поверхностях пола.

Не используйте уборщик для сбора перечисленных ниже веществ.

Это может привести к образованию царапин или засорений внутри роботизированного уборщика или его неисправности.

- Жидкости или влажный мусор
- Химические вещества или масла
- Экскременты животных
- Песок или пыль в больших количествах
- Острые предметы (стекло, лезвия, булавки и т. п.)
- Бумажные или виниловые отходы в больших количествах
- Шнуры и веревки

После сбора мелкой пыли (штукатурка, цемент, мел и т. п.) очистите фильтр.

Несоблюдение этого указания может привести к неисправности.

Не используйте роботизированный уборщик в случае засорения фильтра или загрязнения датчиков.

Это может привести к неисправности.

Не смазывайте вращающиеся щетки или другие движущиеся детали.

Это может привести к образованию трещин в пластиковых деталях.

СОХРАНИТЕ ЭТУ ИНСТРУКЦИЮ.

Эксплуатация аккумуляторного электрического инструмента и уход за ним

1. Заряжайте только с помощью поставляемого изготовителем зарядного устройства. Зарядное устройство, подходящее для аккумуляторной батареи одного типа, может создавать риск возгорания при использовании с аккумуляторной батареей другого типа.
2. Используйте электрические инструменты только с предназначенными для них аккумуляторными батареями. Использование любой другой аккумуляторной батареи может создавать риск получения травмы и возгорания.
3. Если аккумуляторная батарея не используется, храните ее вдали от скрепок для бумаг, монет, ключей, гвоздей, винтов и других мелких металлических объектов, которые могут стать причиной короткого замыкания выводов.
4. В тяжелых условиях из аккумуляторной батареи может выделяться жидкость. Избегайте контакта с этой жидкостью. При случайном контакте промойте водой.

Важные правила техники безопасности для картриджа аккумуляторной батареи

1. Перед использованием картриджа аккумуляторной батареи полностью прочитайте инструкцию и предупреждения на (1) зарядном устройстве аккумуляторной батареи, (2) аккумуляторной батарее и (3) устройстве, в которое устанавливается аккумуляторная батарея.
2. Не разбирайте картридж аккумуляторной батареи.
3. Если время работы заметно уменьшилось по сравнению с обычным временем, немедленно прекратите работу. Это может создать риск перегрева, вызвать ожоги и даже привести к взрыву.
4. В случае попадания электролита в глаза промойте глаза чистой водой и немедленно обратитесь за медицинской помощью. Электролит может вызвать потерю зрения.
5. Не замыкайте накоротко картридж аккумуляторной батареи:
 - (1) не прикасайтесь к выводам токопроводящими материалами;
 - (2) избегайте хранения картриджа аккумуляторной батареи в контейнере вместе с другими металлическими предметами, такими как гвозди, монеты и др.;
 - (3) не подвергайте картридж аккумуляторной батареи воздействию воды или дождя.Короткое замыкание аккумуляторной батареи может привести к возникновению больших токов, перегреву, ожогам и даже поломке.
6. Не храните роботизированный уборщик и картридж аккумуляторной батареи в местах, где температура может достигать или превышать 50 °C.
7. Не сжигайте картридж аккумуляторной батареи, даже если он сильно поврежден или полностью разряжен. В огне картридж аккумуляторной батареи может взорваться.
8. Будьте осторожны, не роняйте и не ударяйте картридж аккумуляторной батареи.
9. Не используйте поврежденный картридж аккумуляторной батареи.
10. Соблюдайте требования местного законодательства по утилизации картриджей аккумуляторных батарей.

СОХРАНИТЕ ЭТУ ИНСТРУКЦИЮ.

⚠️ВНИМАНИЕ: Используйте только оригинальные аккумуляторные батареи Makita. Использование не оригинальных аккумуляторных батарей Makita или модифицированных аккумуляторных батарей может привести к взрыву батареи, что в свою очередь может вызвать возгорание, травмы или повреждение имущества. Кроме того, это приведет к аннулированию гарантийных обязательств Makita на инструмент и зарядное устройство Makita.

Рекомендации по увеличению срока службы аккумуляторной батареи

1. Перед полной разрядкой полностью зарядите картридж аккумуляторной батареи. В случае снижения мощности инструмента обязательно прекратите его использование и зарядите картридж аккумуляторной батареи.
2. Не перезаряжайте полностью заряженный картридж аккумуляторной батареи. Перезаряд сокращает срок службы аккумуляторной батареи.
3. Заряжайте картридж аккумуляторной батареи при комнатной температуре в диапазоне от 10 °C до 40 °C. Перед зарядкой горячего картриджа аккумуляторной батареи дайте ему остыть.
4. Рекомендуется зарядить картридж аккумуляторной батареи перед долгосрочным хранением (более шести месяцев).

Система защиты инструмента/ картриджа аккумуляторной батареи

Роботизированный уборщик оборудован системой защиты инструмента/картриджа аккумуляторной батареи, которая автоматически отключает питание двигателя для продления срока службы роботизированного уборщика и картриджей аккумуляторных батарей. Роботизированный уборщик автоматически останавливается в описанных ниже условиях.

Перегрузка

При перегрузке роботизированного уборщика и потреблении anomalно высокого тока роботизированный уборщик автоматически останавливается без каких-либо предупреждений. Для повторного запуска роботизированного уборщика выключите питание, устраните причину перегрузки, а затем снова включите питание.

Перегрев

При перегреве роботизированного уборщика лампа  мигает сериями по 5 или 7 вспышек, и роботизированный уборщик останавливается. В этом случае перед повторным включением питания дайте роботизированному уборщику остыть.











Перезаряд

При низком уровне заряда аккумуляторной батареи роботизированный уборщик автоматически останавливается и не реагирует на команды переключения. В этом случае снимите и перезарядите картриджи аккумуляторных батарей.







КНОПКИ И ИНДИКАТОРЫ

Подробную информацию об этих элементах можно найти на рисунке, номер которого соответствует номеру элемента в данном документе (например, для кнопки ПИТАНИЕ  найдите «Рис. F-8»).

Роботизированный уборщик (Рис. F)

1. Контрольная лампа
2.  Лампа поиска неисправностей
3.  Лампа обслуживания фильтра
4.  Лампа обслуживания щетки
5.  Индикаторы аккумуляторной батареи (для правого и левого картриджей аккумуляторных батарей)
6.  Кнопка и лампы таймера
7.  Кнопка и лампы режима перемещения
□ : Режим систематического перемещения
⊠ : Режим случайного перемещения
8.  Кнопка ПИТАНИЕ (пуск/остановка)
9.  Кнопка и лампа звукового сигнала
10.  Кнопка и лампа вакуумной уборки
11.  Кнопка и лампа датчика ограждения

Пульт дистанционного управления (Рис. G)

1.  Кнопка ПИТАНИЕ ВЫКЛ.
2.  Кнопка Пуск/Остановка
3.  Кнопка маяка
4.  Кнопка режима перемещения
5.  Кнопка таймера
6.  Кнопка звукового сигнала
7.  Кнопка вакуумной уборки

ПЕРЕД ИСПОЛЬЗОВАНИЕМ

Сборка и установка аккумуляторной батареи

⚠️ВНИМАНИЕ: Обязательно выключайте роботизированный уборщик перед выполнением любых работ на нем.

Поставляемые принадлежности

Убедитесь, что в комплект поставки входят следующие компоненты:

- аккумуляторы типоразмера AAA (LR03) (2 шт.);
- боковые щетки (4 шт., включая 2 запасные щетки);
- винты для установки боковых щеток (4 шт.);
- оградительная лента (15 м);
- инструкция по эксплуатации (1 экз.);
- краткое руководство пользователя (1 экз.);
- примечания по использованию (1 экз.).

Установка боковых щеток (Рис. A)

Установите боковые щетки с обеих сторон в нижней передней части роботизированного уборщика.

⚠️ПРЕДОСТЕРЕЖЕНИЕ: Перед выполнением работ обязательно постелите на пол коврик или другой амортизационный материал, чтобы предотвратить повреждение пола и роботизированного уборщика (Рис. B).

1. Установите боковую щетку на головку вращающегося вала в роботизированном уборщике так, чтобы паз щетки сел на торец вала.
2. Закрепите боковую щетку с помощью поставляемого винта.

ПРЕДОСТЕРЕЖЕНИЕ: Роботизированный уборщик должен выполнять уборку только с установленными боковыми щетками.

Установка картриджей аккумуляторных батарей

Совместите паз (Рис. С-2) на картридже аккумуляторной батареи с выступом (Рис. С-3) на гнезде аккумуляторной батареи и задвиньте картридж на место. Вставьте картридж до его фиксации со щелчком.

Если на верхней поверхности кнопки высвобождения виден индикатор красного цвета (Рис. С-1), картридж аккумуляторной батареи не зафиксирован полностью.

⚠ВНИМАНИЕ: При установке картриджей аккумуляторных батарей соблюдайте осторожность, чтобы не защемить пальцы между гнездом и картриджем аккумуляторной батареи.

Роботизированный уборщик функционирует с одним картриджем аккумуляторной батареи, установленным в любом их гнезд аккумуляторной батареи.

Чтобы снять картридж аккумуляторной батареи выдвиньте его из гнезда, одновременно нажимая кнопку высвобождения (Рис. D-1) на картридже.

Установка аккумуляторов в пульт дистанционного управления (Рис. E)

Сдвиньте крышку батарейного отсека и вставьте два аккумулятора типоразмера AAA (LR03), соблюдая полярность (+/-).





ПРЕДОСТЕРЕЖЕНИЕ: Не используйте вместе новые и старые аккумуляторы или аккумуляторы различных типов.

ПРЕДОСТЕРЕЖЕНИЕ: Извлеките аккумуляторы, если пульт дистанционного управления не будет использоваться в течение продолжительного времени.

⚠ВНИМАНИЕ: При попадании аккумуляторного электролита на кожу или в глаза немедленно промойте поврежденный участок водой.

Сопряжение роботизированного уборщика и пульта дистанционного управления

Роботизированный уборщик поставляется сопряженным с пультом дистанционного управления. Однако после замены пульта процесс сопряжения необходимо выполнить повторно.

1. Одновременно нажмите и удерживайте кнопки таймера  (Рис. F-6) и режима перемещения  (Рис. F-7) на роботизированном уборщике, пока звуковой сигнал раздастся дважды.
2. Одновременно нажмите и удерживайте кнопки таймера  (Рис. G-5) и маяка  (Рис. G-3) на пульте дистанционного управления, пока звуковой сигнал раздастся один раз.

Если сопряжение не удастся выполнить, звуковой сигнал раздастся 5 раз. В этом случае повторите процесс сопряжения.

Подготовка комнат

Для обеспечения нормального перемещения

- Закройте двери в комнате. Если порог двери имеет небольшую высоту и позволяет роботизированному уборщику свободно переезжать через него, дверь можно оставить открытой, чтобы роботизированный уборщик мог продолжить уборку в соседней комнате.
- Перед предметами мебели, которые можно легко повредить, и т. п. поставьте преграды.
- Установите преграды, чтобы предотвратить перемещение роботизированного уборщика в места, где он может застрять, например под низкими полками.
- Перенесите высокие тонкие предметы и другие объекты, которые можно легко опрокинуть, в другую комнату.
- Заблокируйте колеса тележек и других предметов или перенесите их в другую комнату.
- Уложите электрические шнуры вдоль стен.
- Перенесите подушки, книги и другие предметы, которые могут мешать передвижению роботизированного уборщика, в другую комнату.
- Поднимите полы штор или другие предметы, которые спадают на пол.
- Перенесите в другую комнату напольные покрытия с легко вытягиваемыми нитками или перепадами высот, а также тонкие напольные покрытия, которые легко скользят.
- Заверните кисточки напольного покрытия под напольное покрытие.
- Уберите небольшие или дорогие предметы, которые могут быть легко засосаны в уборщик.
- Уберите лежащие на полу шнуры, пояса, веревки, тонкую бумагу и пластиковые пакеты.
- Задвиньте выдвижные напольные сетевые розетки.
- Накройте решетки, разделяющие участки пола, панелями и т. п., поскольку роботизированный уборщик может принять их за ограждения и не перемещаться через них.

Предотвращение падения роботизированного уборщика

- Если на убираемой территории находится лестничный марш или другие участки, на которых роботизированный уборщик может упасть, чтобы уборщик не перемещался на этот участок, оградите его объектами высотой 15 см и более и массой, достаточной для противостояния столкновениям уборщика.
- Оградите помещение от попадания солнечных и инфракрасных лучей шторами. (Роботизированный уборщик может упасть с высоты при попытке избежать попадания солнечных и инфракрасных лучей.)
- Закройте застекленные алюминиевые двери. (Роботизированный уборщик может не обнаружить разницы между алюминиевой направляющей и полом и может выпасть из двери.)
- Перенесите напольные покрытия с перепадами высот в другую комнату. (Роботизированный уборщик может не обнаружить перепада и упасть.)

ПРИМЕЧАНИЕ

- Не используйте роботизированный уборщик вблизи воспламеняющихся веществ или для их сбора. (Это может привести к взрыву или возгоранию.)
- Не используйте роботизированный уборщик во влажных местах, местах, в которые может попасть влага, и местах с высокой температурой и влажностью. Кроме того, не используйте уборщик для сбора воды. (Это может привести к поражению электрическим током, короткому замыканию, возгоранию, деформации или неисправности.)
- Не используйте роботизированный уборщик в местах, где расстояние от стены до перепада высот не превышает 1 м. (В редких случаях роботизированный уборщик может упасть при перемещении от стены.)
- Не используйте роботизированный уборщик в местах, где ограждения, которые роботизированный уборщик не может преодолеть, находятся в непосредственной близости от стен или других препятствий. Роботизированный уборщик может застрять в ограждении при перемещении назад, чтобы избежать столкновения со стеной или препятствием.
- Отключите домашние системы безопасности и т. п. (Роботизированный уборщик может быть ошибочно принят за злоумышленника.)
- Роботизированный уборщик может не обнаруживать перепады высот 5,5 см и менее.
- Во время работы роботизированного уборщика на экране телевизора могут возникать помехи. (Это не неисправность телевизора.)
- Не оставляйте роботизированный уборщик на продолжительное время с установленным картриджем аккумуляторной батареи. (Аккумуляторный электролит может вытечь.)
- Не переворачивайте роботизированный уборщик с установленным картриджем аккумуляторной батареи. (Можно случайно нажать кнопку, что приведет к непреднамеренному включению.)

ЭКСПЛУАТАЦИЯ

Роботизированный уборщик перемещается по полу в соответствии с предустановленным режимом перемещения, избегая препятствий за счет использования ультразвуковых датчиков (Рис. P-1), и собирает на своем пути пыль, грязь и другой мусор с помощью боковых щеток, основной щетки и всасывающего вентилятора. Однако в отдельных случаях датчики могут не обнаружить препятствие. Если роботизированный уборщик ударяется о препятствие, бампер уборщика (Рис. P-2) поглощает ударные нагрузки и изменяет направление движения.

ПРИМЕЧАНИЕ: В некоторых случаях роботизированный уборщик может не преодолевать препятствия высотой до 1,5 см, даже несмотря на то, что он рассчитан на преодоление таких препятствий.

ПРИМЕЧАНИЕ: Роботизированный уборщик может избегать областей черного цвета, областей с текстурой древесины черного цвета и областей из стекла.

ПРИМЕЧАНИЕ: После завершения цикла уборки в определенных условиях некоторые количество пыли и грязи может оставаться неубранным.

ПРИМЕЧАНИЕ: В следующих условиях беспроводная связь может быть нарушена или заблокирована:







- в сооружениях из железобетона или металла;
- когда роботизированный уборщик находится за препятствием;
- вблизи радиотехнических средств связи, использующих тот же частотный диапазон;
- вблизи устройств, формирующих электромагнитные поля (микроволновые печи и т. п.), накапливающих статическое электричество или формирующих радиопомехи.

Основные операции

⚠ВНИМАНИЕ: Перед регулировкой или проверкой функций роботизированного уборщика обязательно убедитесь, что уборщик выключен.



ПРЕДОСТЕРЕЖЕНИЕ: В случае конденсации росы выключите роботизированный уборщик и перед повторным включением подождите, пока он высохнет.

ПРЕДОСТЕРЕЖЕНИЕ: При выключении роботизированного уборщика все настройки не сбрасываются. Чтобы предотвратить случайное включение обязательно убедитесь с помощью ламп (Рис. F-6, 7, 9, 11) на роботизированном уборщике, что настройки установлены правильно.

1. Нажмите кнопку  ПИТАНИЕ (Рис. F-8) на роботизированном уборщике. Роботизированный уборщик переходит в дежурный режим и загорается индикатор аккумуляторной батареи  (Рис. F-5). (Более подробная информация приведена в разделе «Индикатор аккумуляторной батареи на роботизированном уборщике».)
2. Несколько раз нажмите кнопку режима перемещения  (Рис. F-7) на роботизированном уборщике, чтобы выбрать режим, или нажмите кнопку режима перемещения  или  (Рис. G-4) на пульте дистанционного управления. Загорится лампа выбранного режима. (Более подробная информация приведена в разделе «Режим перемещения» ниже.)
3. Для запуска уборки нажмите кнопку ПИТАНИЕ  (Рис. F-8) на роботизированном уборщике или кнопку Пуск/Остановка  (Рис. G-2) на пульте дистанционного управления. Во время уборки контрольная лампа (Рис. F-1) мигает и раздаются короткие звуковые сигналы.

Чтобы остановить уборку, повторите действия шага 3.

Чтобы повторно запустить уборку, повторите действия шага 3.





Чтобы выключить роботизированный уборщик, нажмите и удерживайте кнопку ПИТАНИЕ  (Рис. F-8) на роботизированном уборщике до выключения всех индикаторов или нажмите кнопку ПИТАНИЕ ВЫКЛ.  (Рис. G-1) на пульте дистанционного управления.

⚠ВНИМАНИЕ: Не смотрите вблизи на свет контрольной лампы и избегайте его попадания в глаза.

Индикатор аккумуляторной батареи на роботизированном уборщике

Индикатор аккумуляторной батареи горит со стороны соответствующего картриджа аккумуляторной батареи и показывает уровень оставшегося заряда картриджа.

ПРЕДОСТЕРЕЖЕНИЕ: В таблице ниже приведены указания по примерному определению оставшегося уровня заряда аккумуляторной батареи. Оставшийся уровень заряда может варьироваться в зависимости от условий использования и температуры в помещении.



	50 % или более
	Между 20 % и 50 %
	20 % или менее
	Картридж аккумуляторной батареи разряжен/не установлен
	Ошибка аккумуляторной батареи



Индикатор аккумуляторной батареи картридже аккумуляторной батареи

Уровень оставшегося заряда можно также проверить с помощью индикатора аккумуляторной батареи (Рис. I-1) на картриджах аккумуляторных батарей с номерами моделей, заканчивающихся буквой «В».



Снимите картридж аккумуляторной батареи и нажмите кнопку  (Рис. I-2).

ПРЕДОСТЕРЕЖЕНИЕ: В таблице ниже приведены указания по примерному определению оставшегося уровня заряда аккумуляторной батареи. Оставшийся уровень заряда может варьироваться в зависимости от условий использования и температуры в помещении.

	75 % или более
	Между 50 % и 75 % (включая 50 %)
	Между 25 % и 50 %

	25 % или менее
	Разряжен
	Ошибка аккумуляторной батареи

Режим перемещения

 Режим систематического перемещения	Назначение: Большие помещения с небольшим количеством препятствий, например хорошо организованный склад или длинная галерея. Описание (Рис. H-1): Роботизированный уборщик повторяет цикл поперечных (a) и продольных (b) перемещений.*
 Режим случайного перемещения	Назначение: Помещения с большим количеством препятствий, например офис. Описание (Рис. H-2): Роботизированный уборщик повторяет цикл отражений (c) и перемещений вдоль стен (d).

* В зависимости от имеющихся условий фактический маршрут роботизированного уборщика может отличаться от приведенной схемы.

ПРИМЕЧАНИЕ: Роботизированный уборщик не может выполнять уборку областей небольшой ширины, в которые уборщик не может войти, и областей, находящихся вне досягаемости боковых щеток.

ПРИМЕЧАНИЕ: После завершения цикла уборки в некоторых условиях на полу может оставаться пыль.

Режим ожидания

Если роботизированный уборщик остается в дежурном режиме в течение примерно 5 минут, он автоматически переходит в режим ожидания для экономии аккумуляторных батарей, и контрольная лампа (Рис. F-1) медленно мигает. Роботизированный уборщик также переходит в режим ожидания при активации таймера автоматического включения.

Для возврата в дежурный режим выполните шаг 3 в разделе «Основные операции».

ПРЕДОСТЕРЕЖЕНИЕ: В этом режиме невозможно изменить настройки или запустить процесс уборки.

Переноска роботизированного уборщика

⚠ВНИМАНИЕ: Перед переноской роботизированного уборщика обязательно его выключите.

⚠ВНИМАНИЕ: Необходимо соблюдать осторожность, чтобы не защемить руку между ручкой и корпусом роботизированного уборщика.



Возьмитесь за ручку (Рис. J-1).

ПРЕДОСТЕРЕЖЕНИЕ: При поддержании задней части роботизированного уборщика другой рукой снизу необходимо соблюдать осторожность, чтобы не поднять заднюю часть слишком высоко, поскольку пыль и грязь могут высыпаться из уборщика через щель основной щетки.

ПРЕДОСТЕРЕЖЕНИЕ: Не тяните роботизированный уборщик по полу.

Опорожнение контейнера

Для обеспечения максимальной эффективности роботизированного уборщика опорожняйте контейнер после каждого использования уборщика.

1. Нажмите и удерживайте кнопку ПИТАНИЕ  (Рис. F-8) на роботизированном уборщике до выключения всех индикаторов или нажмите кнопку ПИТАНИЕ ВЫКЛ.  (Рис. G-1) на пульте дистанционного управления, чтобы выключить роботизированный уборщик.
2. Нажмите и отпустите верхнюю крышку (Рис. K-1), чтобы ее расфиксировать, а затем полностью ее откройте.
3. Извлеките пылеуловительную камеру (Рис. K-2).
4. Откройте обе защелки (Рис. K-3) и откройте крышку пылеуловительной камеры.
5. Извлеките и опорожните верхний контейнер (Рис. K-4).
6. Удалите небольшие скопления пыли с фильтра (Рис. K-5) и опорожните нижний контейнер (Рис. K-6).
7. Установите пылеуловительную камеру в роботизированный уборщик, выполняя описанные операции в обратном порядке.

Расширенные операции

Описанные ниже функции можно установить, только когда роботизированный уборщик находится в дежурном режиме (см. шаг 1 в разделе «Основные операции»).

Экономия электроэнергии

Роботизированный уборщик может собирать пыль без использования всасывающего вентилятора. Если собирать мелкую пыль не требуется, выключение всасывающего вентилятора позволит сэкономить энергию аккумуляторной батареи и увеличить время работы уборщика.

В дежурном режиме нажмите кнопку вакуумной уборки  на роботизированном уборщике (Рис. F-10) или на пульте дистанционного управления (Рис. G-7), чтобы выключить лампу вакуумной уборки (Рис. F-10).

Чтобы включить всасывающий вентилятор, нажмите кнопку вакуумной уборки  на роботизированном уборщике (Рис. F-10) или на пульте дистанционного управления (Рис. G-7). Лампа снова загорится.

ПРЕДОСТЕРЕЖЕНИЕ: Эта настройка недоступна в режиме ожидания при активированном таймере автоматического включения.

ПРЕДОСТЕРЕЖЕНИЕ: В случаях, когда всасывающий вентилятор выключен, лампа обслуживания фильтра  (Рис. F-3) не будет гореть, даже если фильтр засорен.

Регулировка громкости звукового сигнала

Можно выбрать один из трех уровней громкости звукового сигнала, включая отключение звука.

В дежурном режиме несколько раз нажмите кнопку звукового сигнала  на роботизированном уборщике (Рис. F-9) или на пульте дистанционного управления (Рис. G-6). При каждом нажатии кнопки звуковой сигнал раздается в следующей последовательности: с большой громкостью (лампа горит), с низкой громкостью (лампа горит) и отключение звука (лампа не горит).

ПРЕДОСТЕРЕЖЕНИЕ: Эта настройка недоступна в режиме ожидания при активированном таймере автоматического включения.

Определение местоположения роботизированного уборщика

Эта функция удобна для определения местоположения роботизированного уборщика, который может находиться вне поля зрения в большом помещении со столами, шкафами и другими предметами мебели.

Нажмите кнопку маяка  на пульте дистанционного управления (Рис. G-3), когда роботизированный уборщик находится в дежурном режиме или в режиме ожидания. Звуковой сигнал раздается в течение примерно 10 секунд и контрольная лампа мигает.

Для выключения звукового сигнала и лампы нажмите кнопку маяка  еще раз.

ПРИМЕЧАНИЕ: В некоторых случаях роботизированный уборщик не будет реагировать на команды, поскольку он находится вне радиуса действия пульта дистанционного управления. Проблему можно решить, нажимая кнопку маяка  и перемещаясь по помещению.



Использование таймера автоматического включения



Эта функция позволяет роботизированному уборщику автоматически начать уборку по прошествии заданного времени. Поскольку эта настройка сбрасывается после завершения уборки по срабатыванию таймера автоматического включения, выполните следующую процедуру для повторного включения таймера автоматического включения.

1. В дежурном режиме несколько раз нажмите кнопку таймера  на роботизированном уборщике (Рис. F-6) или на пульте дистанционного управления (Рис. G-5). При каждом нажатии кнопки настройка изменяется в следующем порядке:

Состояние лампы	Начало уборки
	по истечении 1 часа
	по истечении 3 часов
	по истечении 5 часов
	Таймер автоматического включения отключен.

2. Нажмите кнопку  ПИТАНИЕ (Рис. F-8) на роботизированном уборщике, чтобы активировать таймер автоматического включения. Роботизированный уборщик переходит в режим ожидания.

Для сброса таймера в дежурном режиме нажмите и удерживайте кнопку ПИТАНИЕ  (Рис. F-8) на роботизированном уборщике до выключения всех индикаторов или нажмите кнопку ПИТАНИЕ ВЫКЛ.  (Рис. G-1) на пульте дистанционного управления.

ПРЕДОСТЕРЕЖЕНИЕ: Если правый и левый индикаторы аккумуляторной батареи показывают  или , таймер автоматического включения может не срабатывать и уборка может не начинаться автоматически.

ПРЕДОСТЕРЕЖЕНИЕ: В этом режиме невозможно изменить настройки или запустить процесс уборки.

ПРЕДОСТЕРЕЖЕНИЕ: При полном разряде аккумуляторных батарей настройка таймера автоматического включения сбрасывается.

Ограничение работы роботизированного уборщика определенной областью

Оградительная лента (Рис. L-1) и функция обнаружения ограждения на основе использования инфракрасных датчиков позволяет роботизированному уборщику избегать следующих областей (Рис. L-2):

- область, разделенная на участки, поскольку всё помещение имеет настолько большую площадь, что роботизированный уборщик не может его убрать за один раз;
- область с хрупкими предметами, которые роботизированный уборщик может повредить;
- область с большим количеством предметов мебели и препятствий или область сложной формы, где роботизированный уборщик может застрять;
- область вблизи лестничной клетки;
- область с низкими препятствиями, на которые роботизированный уборщик может взобраться и упасть на более низкий этаж или на которых роботизированный уборщик может застрять.

Подготовка

1. Выберите ровную и гладкую поверхность пола, где будет находиться оградительная лента, и очистите эту поверхность.
2. Уложите оградительную ленту таким образом, чтобы ее сторона с короткими полосками была обращена к участку, на котором необходимо выполнять уборку, и чтобы между лентой и полом не было воздушных пузырьков.

ПРЕДОСТЕРЕЖЕНИЕ: Используйте только оригинальную оградительную ленту. При использовании неоригинальной ленты существует риск неправильной работы функции обнаружения ограждения.

ПРЕДОСТЕРЕЖЕНИЕ: Не наносите оградительную ленту на неровные поверхности, поскольку это может привести к неправильному обнаружению ленты, или на поверхности, где ленту можно испачкать или повредить.

ПРЕДОСТЕРЕЖЕНИЕ: Следует иметь в виду, что после удаления оградительной ленты на полу может оставаться клейкое вещество или пол может получить повреждения.

ПРЕДОСТЕРЕЖЕНИЕ: Поддерживайте оградительную ленту в чистом состоянии и проверяйте, что она не имеет разрывов и повреждений. В случае обнаружения повреждений замените ленту.

ПРЕДУПРЕЖДЕНИЕ: Не наносите оградительную ленту в области, где может произойти несчастный случай вследствие перемещения роботизированного уборщика в эту область или падения роботизированного уборщика из этой области. В этом случае вместо оградительной ленты установите предметы высотой 15 см или более с массой, достаточной для противостояния столкновениям уборщика.

Порядок действий

В дежурном режиме нажмите кнопку датчика ограждения  (Рис. F-11) на роботизированном уборщике, чтобы активировать датчик ограждения (Рис. O-2).

Загорится лампа (Рис. F-11).

Для отключения датчика ограждения повторно нажмите кнопку датчика ограждения .

ПРЕДОСТЕРЕЖЕНИЕ: Эта настройка недоступна в режиме ожидания при активированном таймере автоматического включения.

ТЕХНИЧЕСКОЕ ОБСЛУЖИВАНИЕ

ВНИМАНИЕ: Перед проведением осмотра или технического обслуживания обязательно убедитесь, что оба картриджа аккумуляторных батареи сняты.

ПРЕДОСТЕРЕЖЕНИЕ: Перед переворачиванием роботизированного уборщика обязательно извлеките пылеуловительную камеру, чтобы не допустить выпадения пыли и грязи из щели основной щетки.

ПРЕДОСТЕРЕЖЕНИЕ: Обязательно постелите на пол коврик или другой амортизационный материал, чтобы предотвратить повреждение пола и роботизированного уборщика (Рис. В).

ПРЕДОСТЕРЕЖЕНИЕ: Не используйте горячую воду (с температурой выше 40 °С) бензин, бензин-растворитель, растворитель, спирт другие аналогичные вещества. Это может привести к изменению цвета, деформации и образованию трещин.

Для обеспечения БЕЗОПАСНОСТИ и НАДЕЖНОСТИ устройства ремонт и другие работы по техническому обслуживанию и регулировке должны проводиться в уполномоченных или заводских центрах обслуживания Makita и только с использованием запасных частей Makita.

Очистка боковых щеток (Рис. А, М-1)

- Нитки и волосы, запутавшиеся на щетине боковых щеток, могут привести к невозможности вращения щеток. Удалите их с помощью пинцета или других аналогичных инструментов.
- Если щетина деформирована или частично отсутствует, замените щетку запасной (подробная информация приведена в разделе «Установка боковых щеток»).

Очистка колес

- Удалите нитки и волосы с ведущих колес (Рис. М-2) с помощью таких инструментов, как пинцет или ножницы. Для облегчения очистки вращайте колеса.
- Удалите нитки и волосы с поворотных колес (Рис. М-3) с помощью пинцета, ножниц или других аналогичных инструментов.

ПРЕДОСТЕРЕЖЕНИЕ: Соблюдайте осторожность, чтобы не защемить пальцы между колесами и корпусом роботизированного уборщика.

Очистка основной щетки

Снятие боковых щеток (подробная информация приведена в разделе «Установка боковых щеток») позволит облегчить выполнение последующих операций.

1. Отверните четыре винта (Рис. N-1), а затем снимите нижнюю пластину (Рис. N-2) и основную щетку (Рис. N-3).
2. Протрите нижнюю пластину (Рис. N-2) тканью, слегка смоченной в мягкодействующем моющем средстве, или при необходимости промойте ее водой.
3. Удалите нитки и волосы с основной щетки (Рис. N-3) с помощью ножниц и при необходимости промойте ее водой.

4. Протрите внутреннюю часть всасывающего отверстия (Рис. N-4) тканью, слегка смоченной в мягкодействующем моющем средстве.
5. Для замены основной щетки совместите выступающую часть (Рис. N-5) на правом торце основной щетки с выемкой на правой втулке вала (Рис. N-6), а затем вставьте основную щетку, чтобы ввести эти детали в зацепления.
6. Вставьте левый квадратный торец основной щетки (Рис. N-7) в левую квадратную втулку вала (Рис. N-8).
7. Установите нижнюю пластину на место, выполняя описанные действия в обратном порядке.

ПРИМЕЧАНИЕ: Когда боковые щетки остаются установленными на корпусе роботизированного уборщика, вращение боковой щетки вручную облегчает установку нижней пластины без захвата щетинок боковых щеток между пластиной и корпусом роботизированного уборщика.

Очистка датчиков

- Очистите датчики обрыва (Рис. O-1) и датчики ограждения (Рис. O-2) сухими чистыми ватными палочками.
- Очистите ультразвуковые датчики (Рис. P-1) с помощью другого пылесоса в режиме слабого всасывания. Всего на передний и боковых частях бампера установлены 8 датчиков (Рис. P-2).

Очистка фильтра и пылеуловительной камеры

ПРЕДОСТЕРЕЖЕНИЕ: Для предотвращения повреждения крышки верхней пылеуловительной камеры не открывайте и не закрывайте ее с применением чрезмерных усилий.

1. Откройте обе защелки (Рис. Q-1) и поднимите крышку верхней пылеуловительной камеры, удерживая метку обслуживания фильтра (Рис. Q-2), чтобы открыть коробку фильтра.
2. Извлеките фильтр (Рис. Q-3) и стряхните его в мусорный мешок или на лист для мусора, уложенный на ровной поверхности, чтобы удалить пыль и грязь.

ПРЕДОСТЕРЕЖЕНИЕ: Не трите и не отжимайте фильтр, не используйте острые предметы для очистки фильтра.

3. В случае снижения мощности всасывания роботизированного уборщика промойте фильтр.

ПРЕДОСТЕРЕЖЕНИЕ: Если фильтр имеет неприятный запах, оставьте фильтр в разбавленном растворе бытового отбеливателя (10 мл отбеливателя на 1 л воды) примерно на 3 часа, а затем промойте фильтр проточной водой.

4. Промойте пылеуловительную камеру.
5. Просушите фильтр (если он был промыт) и пылеуловительную камеру в течение 1 дня в хорошо проветриваемом месте, чтобы исключить появление неприятного запаха и неисправностей.

ПРЕДОСТЕРЕЖЕНИЕ: Не сушите влажный фильтр с помощью фена для волос или другого источника тепла.

- Установите фильтр, выполнив описанные операции в обратном порядке.







ПРЕДОСТЕРЕЖЕНИЕ: При установке фильтра в коробку убедитесь, что лепестки (Рис. Q-4) на фильтре входят в паз на торце держателя фильтра (Рис. Q-5).



Очистка корпуса

- Протрите наружную поверхность роботизированного уборщика тканью, слегка смоченной в мягкодействующем моющем средстве.
- Нажмите и отпустите верхнюю крышку (Рис. K-1), чтобы ее расфиксировать, а затем полностью ее откройте.
- Извлеките пылеуловительную камеру (Рис. K-2).
- Протрите наружную поверхность роботизированного уборщика (Рис. R-1), включая вентиляционные щели (Рис. R-2), тканью, слегка смоченной в мягкодействующем моющем средстве.

ВОССТАНОВЛЕНИЕ РАБОТСПОСОБНОСТИ РОБОТИЗИРОВАННОГО УБОРЩИКА



















Если роботизированный уборщик не может продолжить работу в таких случаях, как провисание ведущего колеса или исчерпание заряда аккумуляторной батареи, он остановится и сообщит пользователю о проблемах с помощью следующих ламп и звуковых сигналов:

-  лампа поиска неисправностей (Рис. F-2)
-  лампа обслуживания фильтра (Рис. F-3)
-  лампа обслуживания щетки (Рис. F-4)
-  лампы таймера (Рис. F-6)
-  лампа звукового сигнала (Рис. F-9)
-  лампа вакуумной уборки (Рис. F-10)
-  лампа датчика ограждения (Рис. F-11)

- Определите проблему, пользуясь приведенной ниже таблицей.
- Устраните проблему.
- Для перехода в дежурный режим нажмите кнопку ПИТАНИЕ  (Рис. F-8) на роботизированном уборщике или кнопку Пуск/Остановка  (Рис. G-2) на пульте дистанционного управления. Индикация ошибки выключается, и роботизированный уборщик будет готов к работе.







ПРЕДОСТЕРЕЖЕНИЕ: При повторении ошибки выключите, а затем снова включите роботизированный уборщик.



ПРЕДОСТЕРЕЖЕНИЕ: Если проблему не удается устранить после выполнения мер по ее устранению, обратитесь в ближайший центр обслуживания Makita.

Индикация	Причина/меры по устранению
Лампа  мигает сериями по 1, 2 или 6 вспышек	<ul style="list-style-type: none"> Ведущее колесо провисает. Роботизированный уборщик застрял на ограждении. На роботизированный уборщик падают прямые солнечные лучи. Роботизированный уборщик остановился на черном полу. <p>→ Уберите роботизированный уборщик с этого участка.</p> <p>→ В случае повторения ошибки очистите датчики обрыва (Рис. O-1).</p>
Лампа  мигает сериями по 3 вспышки	<ul style="list-style-type: none"> Возникла ошибка датчика бампера. <p>→ Толкните бампера (Рис. P-2) 10 раз.</p>
Лампа  мигает сериями по 4 вспышки	<ul style="list-style-type: none"> На ведущие колеса намотались нитки или волосы. <p>→ Удалите их с ведущих колес (Рис. M-2).</p> <ul style="list-style-type: none"> Роботизированный уборщик переместился через область ограниченного размера, где его верхняя часть была нажата. <p>→ Это не неисправность.</p>
Лампа  мигает сериями по 5 или 7 вспышек	<ul style="list-style-type: none"> Роботизированный уборщик перегрелся. <p>→ Выключите роботизированный уборщик, снимите картридж(и) аккумуляторной батареи и подождите 1 час. Используйте роботизированный уборщик только при температурах в помещении, не превышающих 40 °C.</p>
Лампы  и  мигают сериями по 1 вспышке	<ul style="list-style-type: none"> Не установлена пылеуловительная камера или фильтр. <p>→ Установите пылеуловительную камеру или фильтр.</p>
Лампа  и все лампы  мигают сериями по 1 вспышке	<ul style="list-style-type: none"> Уровень оставшегося заряда аккумуляторной батареи недостаточен ( или ) для начала процесса уборки. <p>→ Полностью зарядите картриджи аккумуляторных батарей.</p>
Горят лампы  и 	<ul style="list-style-type: none"> На ведущие колеса намотались нитки или волосы. <p>→ Удалите их с ведущих колес (Рис. M-2). <ul style="list-style-type: none"> Роботизированный уборщик переместился через область ограниченного размера, где его верхняя часть была нажата. <p>→ Это не неисправность.</p> </p>
Горят лампы  и 	<ul style="list-style-type: none"> Возникла ошибка датчика. <p>→ Выключите, а затем снова включите роботизированный уборщик.</p>
Горят лампы  и 	<ul style="list-style-type: none"> В роботизированном уборщике возникла ошибка. <p>→ Выключите, а затем снова включите роботизированный уборщик.</p>
Лампа  мигает сериями по 1 вспышке	<ul style="list-style-type: none"> На боковые щетки и основную щетку намотались нитки или волосы. <p>→ Удалите их со щеток (Рис. A, N-3).</p>
Горит лампа 	<ul style="list-style-type: none"> Пылеуловительная камера заполнена пылью и грязью или фильтр засорен. <p>→ Опорожните пылеуловительную камеру (Рис. K-2) и очистите фильтр (Рис. K-5).</p>

ПОИСК И УСТРАНЕНИЕ НЕИСПРАВНОСТЕЙ

ПРИМЕЧАНИЕ: Если проблему не удается устранить после выполнения мер по устранению, обратитесь в ближайший центр обслуживания Makita.

Симптом	Причина/меры по устранению
При нажатии кнопки  лампы не загораются. Роботизированный уборщик не реагирует на нажатия кнопок на уборщике или на пульте дистанционного управления.	<ul style="list-style-type: none"> → Правильно установите картриджи аккумуляторных батарей. → Полностью зарядите картриджи аккумуляторных батарей. → Нажмите кнопку , чтобы включить роботизированный уборщик.
Роботизированный уборщик не функционирует.	<ul style="list-style-type: none"> → Если лампа поиска неисправностей , лампа обслуживания фильтра  или лампа обслуживания щеток  горит или мигает, для устранения проблемы см. раздел «ВОССТАНОВЛЕНИЕ РАБОТОСПОСОБНОСТИ РОБОТИЗИРОВАННОГО УБОРЩИКА». → Если контрольная лампа медленно мигает, нажмите и удерживайте кнопку ПИТАНИЕ  на роботизированном уборщике до выключения всех индикаторов или нажмите кнопку ПИТАНИЕ ВЫКЛ.  на пульте дистанционного управления для сброса таймера.
Роботизированный уборщик автоматически начинает уборку.	<ul style="list-style-type: none"> • Активен таймер автоматического включения.
Роботизированный уборщик останавливается во время уборки.	<ul style="list-style-type: none"> → Выключите роботизированный уборщик и удалите шнуры, веревки и т. п. с ведущих колес. → Если роботизированный уборщик застрял на ограждении или другом препятствии, перенесите его в другое место.
Скорость движения не постоянна.	<ul style="list-style-type: none"> • При обнаружении препятствия роботизированный уборщик снижает скорость, поскольку для вычисления направления движения требуется время. Это не неисправность роботизированного уборщика.
Роботизированный уборщик движется боком.	<ul style="list-style-type: none"> → Выключите роботизированный уборщик и удалите посторонние предметы с ведущих колес. → Очистите ультразвуковые датчики.
Роботизированный уборщик ударяется о препятствия чаще, чем раньше.	<ul style="list-style-type: none"> → Очистите ультразвуковые датчики.
Роботизированный уборщик падает по ступенькам или на более низкий этаж.	<ul style="list-style-type: none"> → Очистите датчики обрыва. • Роботизированный уборщик может не обнаруживать перепады высот 5,5 см и менее. Это не неисправность роботизированного уборщика.
Шум при работе громче, чем раньше.	<ul style="list-style-type: none"> → Опорожните пылеуловительную камеру и очистите фильтр, боковые щетки и основную щетку.

Мощности всасывания недостаточно для сбора пыли и грязи.	<ul style="list-style-type: none"> → Опорожните пылеуловительную камеру и очистите фильтр. → Нажмите кнопку вакуумной уборки  на роботизированном уборщике или на пульте дистанционного управления, чтобы включить всасывающий вентилятор.
Боковые щетки отпадают.	→ Правильно установите боковые щетки (Рис. А).
Боковые щетки не вращаются или вращаются с трудом.	<ul style="list-style-type: none"> → Очистите боковые щетки и основную щетку. → Правильно установите основную щетку и пластину (Рис. N).
Выходящий воздух имеет неприятный запах.	→ Опорожните пылеуловительную камеру и очистите фильтр.
Пульт дистанционного управления не функционирует.	<ul style="list-style-type: none"> → Правильно установите аккумуляторы в пульт дистанционного управления (Рис. E). → Замените аккумуляторы новыми. → Нажмите кнопку  ПИТАНИЕ на роботизированном уборщике, чтобы его включить. → Подойдите ближе к роботизированному уборщику или удалите препятствия между роботизированным уборщиком и пультом дистанционного управления. → Не используйте роботизированный уборщик вблизи оборудования, использующего радиочастоту 2,4 ГГц (микроволновые печи, устройства Bluetooth, устройства Wi-Fi и др.). → Выключите, а затем снова включите роботизированный уборщик.
Таймер автоматического включения не функционирует.	<ul style="list-style-type: none"> → Используйте полностью заряженные картриджи аккумуляторных батарей. → Повторно активируйте таймер автоматического включения.

ДОПОЛНИТЕЛЬНЫЕ ПРИНАДЛЕЖНОСТИ

ВНИМАНИЕ: Эти принадлежности или насадки рекомендуются использовать с описанным в настоящей инструкции инструментом Makita. Использование любых других принадлежностей или насадок могут представлять риск получения травм. Используйте принадлежности и насадки только по назначению.

- Оградительная лента
- Боковая щетка
- Основная щетка
- Нижняя пластина
- Фильтр
- Оригинальная аккумуляторная батарея и зарядное устройство Makita

ПРИМЕЧАНИЕ: Отдельные перечисленные компоненты могут входить в стандартную комплектацию инструмента. Комплектации могут отличаться в зависимости от страны.

СПРАВОЧНАЯ ИНФОРМАЦИЯ

Компания Makita, ее дочерние компании, филиалы и дистрибьюторы могут пользоваться информацией по использованию с целью проведения такого послепродажного обслуживания, как техническое обслуживание и ремонт. Информация по использованию содержит количество включений, распределение нагрузки, информацию об ошибках, рабочее состояние и/или ведомость технического обслуживания электрического инструмента.

SVENSKA

VARNING! Den här maskinen är inte avsedd att användas av personer med fysiska, sensoriska eller mentala handikapp eller andra (såsom barn) som saknar nödvändig erfarenhet och kunskap. Tillse att inte barn leker med apparaten.

SPECIFIKATIONER

Standardbatterikassett	BL 1815N, BL 1820, BL 1820B, BL 1830, BL 1840, BL 1840B, BL 1850, BL 1850B, BL 1860B
Batterilivslängd (med tillvalet litium-jon-batterier)	Ca 120 min. med två BL 1830 (18 V, 3 Ah vardera)
	Ca 200 min. med två BL 1850 (18 V, 5 Ah vardera)
Sopbehållarens kapacitet	2,5 L
Dimensioner (b/l/h) (med BL 1830-batterier)	Ca 460 x 460 x 180 mm
Vikt (med två BL 1830-batterier)	Ca 7,8 kg

- Specifikationerna här kan ändras till följd av vårt kontinuerliga utvecklings- och forskningsprogram. Detta kan ske utan att meddelande går ut.
- Specifikationerna kan variera i olika länder.

Symboler



Läs bruksanvisningen.



Gäller endast EU-länder
Elektrisk utrustning eller batteripaket får inte kastas i hushållsavfallet!
Enligt EU-direktiven som avser förbrukat elektrisk och elektronisk utrustning, batterier, ackumulatörer, förbrukade batterier och ackumulatörer, samt direktivens tillämpning enligt nationell lagstiftning, ska uttjänt elektrisk utrustning, batterier och batteripaket sorteras separat och lämnas till miljövänlig återvinning.



Kliv inte på robotdammsugaren och placera inga föremål på den.



Använd inte robotdammsugaren i närheten av öppen eld, lättantändliga eller farliga material.



Rengör nivåsensorerna på undersidan om de är smutsiga eller våta.

Avsedd användning

Detta är robotdammsugaren avsedd för städning av golv inomhus. Fjärrkontrollen kommunicerar med robotdammsugaren trådlöst (2,4 GHz ZigBee).

EU-försäkran om överensstämmelse

Endast för europeiska länder

EU-försäkran om överensstämmelse finns i bilaga A till denna bruksanvisning.

Trådlös interaktiv kommunikation via ZigBee

Fjärrkontroll, Typbeteckning: SH00000219, kan styra robotdammsugare.
Specifikationer för trådlös kommunikation för robotdammsugare och fjärrkontroll.

Frekvens: 2,425 GHz, 2,450 GHz, 2,475 GHz
Uteffekt : ≤ 3 dBm

SÄKERHETSANVISNINGAR



Använd inte robotdammsugaren nära brandfarliga material och sug inte in sådana.

Detta kan resultera i brand eller explosion.

- Fotogen, fordonsbensin, rökelse, ljus
- Tvättbensin, thinner
- Cigarettfimpar
- Toner eller annat brännbart material
- Mattrengöringsmedel och andra löddrande substanser

Använd inte robotdammsugaren i våtrum, där det är blött eller på platser med höga temperaturer och hög luftfuktighet. Sug heller inte upp vatten.

Detta kan resultera i elektriska stötar, kortslutning, brand, deformation eller funktionsfel.

- Kök och andra ytor där vatten används
- Badrum
- Duschrum
- Vindar och liknande

Vidrör inte robotdammsugaren med våta händer.

Det kan ge elektriska stötar.

Använd inte robotdammsugaren runt kaminer eller annan värmeutrustning.

Detta kan resultera i elektriska stötar, kortslutning, brand, deformation eller funktionsfel.

Använd inte robotdammsugaren på följande typer av platser.

Detta kan resultera i elektriska stötar eller personskador.

- I närheten av barn eller personer med fysiska, sensoriska eller mentala handikapp eller sådana som saknar nödvändig erfarenhet och kunskap
- I närheten av djur
- Nära folksamlingar eller platser med tät trafik

Låt inte barn eller personer som inte kan kommunicera eller använda robotdammsugaren själva använda robotdammsugaren utan uppsikt.

Detta kan resultera i elektriska stötar eller personskador.

Avbryt omedelbart användning om det inträffar ett fel eller något konstigt så som följande.

Om du inte följer dessa anvisningar kan det leda till rök, brand eller elektrisk stöt.

- Robotdammsugaren startar inte när du sätter PÅ den.
- Robotdammsugaren är deformerad eller onormalt varm.
- Robotdammsugaren stoppar ibland under användningen.
- Robotdammsugaren ger ifrån sig ett onormalt ljud under användning.
- Robotdammsugaren luktar bränt.

Stäng AV robotdammsugaren på platser där den inte får användas.

Om du inte följer dessa anvisningar kan det leda till att medicinsk utrustning inte fungerar som den ska.

Följ gällande instruktioner för sjukhus och liknande när utrustning som avger radiovågor används.

Använd inte robotdammsugaren i trånga eller högt belägna ytor som inte är avgränsade.

Det kan leda till att robotdammsugaren faller ner och orsakar skador på personer eller material.

- Trappor
- På bord, hyllor, garderober, kylskåp och liknande
- Entresoler, loft, golv i direktkontakt med trapphus eller utgångar och liknande
- Ytor med större lutning än 10 grader

Utsätt inte robotdammsugaren för direkt solljus eller infrarött ljus.

Felaktig användning på grund av sensorfel kan göra att robotdammsugaren ramlar ner vilket kan orsaka skador på personer eller material.

- Halogenbaserade värmeelement
- Fjärrkontroller eller sensorer och liknande
- Solstrålar som sipprar in genom frostat glas

Flytta föremål som kan göra att robotdammsugaren skadas om de kommer i kontakt.

Om du inte följer dessa anvisningar kan det leda till personskador genom att föremål välter eller ramlar.

- Tända ljus, vaser och liknande
- Elektronik med kontroller i jämnhöjd med robotdammsugaren.

Täck inte över robotdammsugaren.

Detta kan resultera i överhettning.

Försök inte att åka på robotdammsugaren och placera inte tunga föremål på den. Utsätt inte robotdammsugaren för mekaniska stötar.

Detta kan orsaka skador på personer eller material. Var speciellt uppmärksam på barn i närheten av robotdammsugaren.

Modifiera aldrig robotdammsugaren.

Detta kan leda till brand, elektriska stötar och personskador.

Vid behov av reparation, kontakta handlaren där du köpte robotdammsugaren.

Blockera inte robotdammsugarens insug eller utblås och för aldrig in metallföremål eller brännbart material i dessa öppningar. Dessutom får inte robotdammsugaren användas i närheten av föremål som kan täppa till öppningarna.

Det kan resultera i elektriska stötar, brand eller funktionsfel.

Överhätta inte robotdammsugaren, utsätt den inte för eld och lämna den inte på varma platser såsom vid kaminer, spisar, i direkt solljus, i fordon under varma dagar.

Det kan resultera i kortslutning, brand eller att batteriet läcker eller spricker.

Utsätt inte robotdammsugaren* för vatten eller tvättmedel.

Det kan orsaka elektriska stötar, kortslutning eller brand.

* Undantag är huvudborsten, bottenplattan, sidoborstarna, sopbehållaren och filter

Vidrör inte drivhjulen och sätt inte in händer eller fötter under robotdammsugaren när den är igång.

Det kan ge personskador.

Var speciellt uppmärksam på barn i närheten av robotdammsugaren.

Blockera inte robotdammsugarens sensorer och för inte in främmande föremål i dem.

Det kan orsaka funktionsfel, personskador av robotdammsugare som ramlar ner efter oriktig hantering eller funktion.

Tejpa aldrig över robotdammsugarens sensorer eller hjul. Förändra inte formen av hjul eller stötfångare och tryck inte onödigt hårt på stötfångarna.

Det kan orsaka funktionsfel, personskador av robotdammsugare som ramlar ner efter oriktig hantering eller funktion.

Rengör regelbundet varje sensor.

Om inte dessa instruktioner följs kan funktionsfel, personskador, av robotdammsugare som ramlar ner efter oriktig hantering eller funktion, uppstå.

Använd inte barriertejp (säljs separat) som är smutsig, sliten eller uppriven.

Det kan leda till personskador av robotdammsugare som ramlar ner efter oriktig hantering.



Använd inte robotdammsugaren på följande platser.

Det kan skada annan utrustning.

- På sjukhus eller i närheten av medicinsk utrustning
- I flygplan
- I närheten av elektronisk utrustning som kräver hög precision eller använder svaga signaler.

Robotdammsugaren och dess fjärrkontroll får inte hållas närmare än 15 cm från implanterade pacemakers eller defibrillatorer.

Om inte dessa instruktioner följs kan fel uppstå i medicinsk utrustning.

För aldrig in främmande material i springor och öppningar.

Detta kan resultera i elektriska stötar eller personskador.

Var noga med att inte skada fingrarna när du gör ren robotdammsugaren.

Det kan ge personskador.

Läs igenom denna BRUKSANVISNING noga innan du använder robotdammsugare.

Om inte instruktionerna följs kan det leda till skador på personer eller material.

OBSERVERA

Avbryt omedelbart användningen av batterikassetten om den avger obehaglig lukt, läcker, blir onormalt varm, deformeras eller får färgförändringar.

Om inte instruktionerna följs kan det leda till funktionsfel.

Använd inte robotdammsugaren utomhus eller på platser där den kan komma ut.

Detta kan leda till funktionsfel.

Använd inte robotdammsugaren på följande platser.

Detta kan leda till funktionsfel.

- Platser med oljepartiklar i luften från t.ex. matlagning eller maskiner
- Platser där aerosoler eller kemiska produkter används, t.ex. frisörer, skönhetsssalonger och kemtvättar
- Dammiga platser

Använd inte robotdammsugaren på följande platser.

Detta kan skada golvytan och repa golvet.

- Platser med ömtålig golvbeläggning (skinn- och filtmaterial och liknande)
- Obehandlade trä- eller marmorgolv
- Nyvaxade golv

Använd inte robotdammsugaren på golvbeäggningar med fiberlängder över 7 mm.

Det kan leda till att golvbeläggningen skadas eller att fel uppstår i robotdammsugaren.

Använd inte robotdammsugaren på hårda ojämna golvytor såsom betonggolv.

Det kan skada robotdammsugarens borstar och hjul.

Använd inte robotdammsugaren om borstarna eller hjulen är slitna.

Det kan repa golvytan.

Avbryt användningen och kontakta handlaren där du köpte robotdammsugaren.

Avlägsna sandpartiklar som fastnat i huvudborste, sidoborstar och hjul.

Annars kan golvytor repas.

Dammsug inte upp följande.

Det kan repa eller sätta igen robotdammsugaren invändigt och leda till funktionsfel.

- Vätskor eller blött skräp
- Kemikalier eller oljor
- Avföring från djur
- Stora mängder sand eller pulver
- Vassa föremål (glas, rakblad, nålar och liknande)
- Stora pappersbitar eller plastskräp
- Remmar eller snören

Rengör filtret efter att finkorninga pulver (gips, cement, krita och liknande) dammsugits.

Om inte instruktionerna följs kan det leda till funktionsfel.

Använd inte robotdammsugaren om filtret är igensatt eller om sensorerna är smutsiga.

Detta kan leda till funktionsfel.

Olja aldrig den roterande borsten eller andra rörliga delar.

Det kan leda till att plasten spricker.

SPARA DESSA ANVISNINGAR.

Användning och skötsel av batteri

1. Ladda endast med laddare som rekommenderats av tillverkaren. En laddare som passar en typ av batterikassett kan orsaka skada när den används med en annan.
2. Använd bara avsedda batterikassetter i elektriska maskiner. Användning av andra batterikassetter kan riskera personskada eller brand.
3. Bär batterikassetten inte används ska den hållas borta från gem, mynt, nycklar, spikar, skruvar och andra små metallföremål som kan kortsluta kontakten.
4. I extrema fall kan vätska läcka ut ur batterier. Vidrör inte denna. Om du av misstag för batterivätska på dig så spola av den med vatten.

Viktig säkerhetsinformation om batterikassetten

1. Innan batterikassetten används ska du läsa igenom alla instruktioner och varningsmärkning på (1) batteriladdaren, (2) batterikassetten och (3) produkten i vilken batterikassetten ska användas.
2. Plocka inte isär batterikassetten.
3. Om batteriet tar slut betydligt snabbare än vanligt måste användningen avbrytas direkt. Det finns risk för överhettning, brännskador och t.o.m. explosion.
4. Om du får batterivätska i ögonen måste skölja ögonen med mycket vatten och sedan genast uppsöka läkare. Du riskerar att få permanenta synskador.
5. Kortslut inte batterikassetten:
 - (1) Låt inte ledande material vidröra batterikontakterna.
 - (2) Förvara inte batterikassetten tillsammans med metallföremål såsom spikar, mynt m.m.
 - (3) Utsätt inte batterikassetten för vatten eller regn.Kortslutning av batterier kan skapa starka strömmar, överhettning, brännskador och t.o.m. att batteriet går sönder.
6. Förvara inte robotdammsugare och batterikassett där temperaturen kan överskrida 50°C.

- Elda inte upp batterikassetten även om den har blivit helt obrukbar. Batterikassetten kan explodera vid kraftig upphettning.
- Tappa inte batterikassetten och utsätt den inte för kraftiga mekaniska stötar.
- Använd inte en skadad batterikassett.
- Följ lokala föreskrifter som gäller batteriavfall.

SPARA DESSA ANVISNINGAR.

⚠ FÖRSIKTIGHET: Använd endast Makitas originalbatterier. Användning av andra batterier eller modifierade originalbatterier kan göra att batteriet spricker vilket kan leda till brand, personskador och andra skador. Dessutom gäller då inte Makitas garanti för maskin och laddare.

Tips för att maximera batteritiden

- Ladda batterikassetten innan den blir helt urladdad. Avbryt användning och ladda batterikassetten om du märker att maskinen tappar kraft.
- Ladda aldrig om en fulladdad batterikassett. Överladdning försämrar batterikassetts hållbarhet.
- Ladda batterikassetten vid rumstemperatur 10 - 40°C. Låt en varm batterikassett svalna innan den laddas.
- Om maskinen ska ställas undan under längre tid (mer än sex månader) bör batterikassetten laddas upp innan.

Skyddssystem för maskin/ batterikassett

Robotdammsugaren är utrustad med skydd för maskin/batterikassett som automatiskt kan stänga AV strömmen till motorn för att öka hållbarheten för robotdammsugaren och batterikassetten. Robotdammsugaren stoppar automatiskt i följande fall.

Överbelastning

När robotdammsugaren blir överbelastad och drar onormalt mycket ström kommer den att stanna direkt utan varning. För att starta om robotdammsugaren stänger du AV den, avlägsnar det som orsakade överbelastningen och sätter sedan PÅ den igen.

Överhettning

När robotdammsugaren blir överhettad blinkar -lampan 5 eller 7 gånger i taget och sedan stannar den automatiskt. I detta fall låter du robotdammsugaren svalna innan du sätter PÅ den igen.













Urladdning

När batteriladdningen börjar ta slut stoppar robotdammsugaren automatiskt och inga funktioner kommer längre att fungera. I detta fall tar du bort batterikassetten och laddar upp den.







KNAPPAR OCH INDIKATORER

Du kan lokalisera de olika komponenterna genom att titta på motsvarande figurnummer som anges i detta dokument (t.ex. söka efter "Fig. F-8" för att hitta  PÅ-knappen).

Robotdammsugare (Fig. F)

- Aktivitetstampa
-  Felsökningslampa
-  Filterlampa
-  Borstlampa
-  Batteriindikatorer (för höger och vänster batterikassett)
-  Timer-knapp med lampor
-  Driftknapp med lampor
 -  : Systematiskt driftfläge
 -  : Slumpläge
-  PÅ/AV-knapp (start/stop)
-  Summerknapp med lampa
-  Dammsugsknapp med lampa
-  Barriärknapp med lampa

Fjärrkontroll (Fig. G)

-  AV-knapp
-  Start-/Stopp-knapp
-  Lokaliseringsknapp
-  Driftlägesknappar
-  Timer-knapp
-  Summerknapp
-  Dammsugsknapp

FÖRE ANVÄNDNING

Montering och isättning av batteri

⚠ FÖRSIKTIGHET: Se alltid till att robotdammsugaren är avstängd innan något arbete utförs på den.

Medföljande tillbehör

Kontrollera att alla komponenter i följande lista finns med.

- 2 st. AAA-batterier (LR03)
- 4 st. Sidoborstar (varav 2 i reserv)
- 4 st. Skruvar för montering av sidoborstar
- 1 st. Barriärtejp (15 m)
- 1 st. Bruksanvisning
- 1 st. Snabbstartguide
- 1 st. Särskild användning

Installera sidoborstarna (Fig. A)

Installera sidoborstar på båda sidor om robotdammsugarens nedre framdel.

OBSERVERA: Innan du påbörjar arbetet lägger du en matta eller annat skydd på golvet för att skydda både robotdammsugare och golv (Fig. B).

1. Placera sidborsten på robotdammsugarens roterande axel så att borstens skåra passar in på axelns utskott.
2. Sätt fast sidborsten med medföljande skruvar.

OBSERVERA: Se till att robotdammsugaren har sidborstarna installerade när den används.

Installera batterikassetter

Passa in skåran på batterikassetten (Fig. C-2) med utskottet (Fig. C-3) i batterifacket och skjut in kassetten. Skjut in den hela vägen tills den låser fast med ett litet klick.

Om du ser en röd indikator (Fig. C-1) på frigöringsknappen så är inte kassetten helt låst.

⚠ FÖRSIKTIGHET: Var försiktig när du sätter in batterikassetterna så att inte fingrarna kommer i kläm.

Robotdammsugaren fungerar med bara en batterikassett installerad på endera sidan av batterifacket.

För att ta ut en batterikassett skjuter du ut den ur batterifacket medan du håller kassetts frigöringsknapp (Fig. D-1) intryckt.

Installera batterier i fjärrkontrollen (Fig. E)

Skjut av batterilocket och sätt in två AAA-batterier (LR03) och se till att batteripolerna kommer rätt (+/-).

OBSERVERA: Använd inte nya och gamla batterier samtidigt och inte heller batterier av olika sort.

OBSERVERA: Ta bort batterierna om inte fjärrkontrollen ska användas under längre tid.

⚠ FÖRSIKTIGHET: Om hud eller ögon kommer i kontakt med batterivätska som läcker ut från batterierna måste du omedelbart spola med vatten.

Para samman robotdammsugaren med fjärrkontrollen

Robotdammsugaren är redan förberedd att ta emot signaler från fjärrkontrollen. Men man måste göra det själv om fjärrkontrollen byts ut.

1. Håll samtidigt robotdammsugarens  timer-knapp (Fig. F-6) och  driftknapp (Fig. F-7) intryckta tills summern avgivit två signaler.
2. Håll samtidigt fjärrkontrollens  timer-knapp (Fig. G-5) och  lokaliseringsknapp (Fig. G-3) intryckta tills summern avgivit en signal.

Om detta misslyckas avger summern 5 signaler och då får du försöka igen.

Organisera rum

För att säkerställa en bra drift

- Stäng alla dörrar i rummet. Om trösklarna är låga och robotdammsugaren kan passera över in till nästa rum utan problem så kan dörren lämnas öppen så att även angränsande rum blir städad.

- Placera hinder framför föremål som lätt kan skadas såsom vissa möbler.
- Placera hinder så att inte robotdammsugaren kan komma in i områden där den kan fastna, t.ex. under låga hyllor.
- Flytta på höga, tunna och instabila föremål som riskerar att välta.
- Lås fast hjulen på kärror eller andra föremål eller flytta dem till ett angränsande rum.
- Dra el-sladdar längs väggen.
- Flytta på kuddar, böcker eller annat som kan hindra robotdammsugaren från att komma in i andra rum.
- Lyft upp de delar av gardiner och annat som hänger ner till golvet.
- Flytta mattor och liknande med fibrer som lätt kan lossna eller har stor höjdskillnad från golvet samt om sådana som är så tunna att de kan släpas med maskinen.
- Vik in mattfransar och liknande under mattorna.
- Ställ undan små eller dyrbara föremål som lätt riskerar att sugas upp.
- Flytta på sladdar, remmar, snören, tunt papper och plastpåsar som ligger på golvet.
- Flytta skarvsladdar från golvet om möjligt.
- Täck över eventuella galler på golvet med skivor eftersom robotdammsugaren kan uppfatta dem som gränser som den inte får passera.

Hindra robotdammsugaren från att falla

- Om det finns trappor i området som ska städas eller annat där robotdammsugaren riskerar att falla ner placerar man föremål, med minst 15 cm höjd och tillräcklig tyngd för att stå emot när robotdammsugaren kör in, framför ställen där risk finns.
- Blockera solljus och infrarött ljus med gardiner. (Robotdammsugaren kan ramlar ner när den backar bort för att undvika solljus eller infrarött ljus.)
- Stäng skjutdörrar av aluminium.
- (Robotdammsugaren kanske inte detekterar nivåskillnaden mellan aluminiumspåret och golvet och kan ramlar ut.)
- Flytta alla mattor och liknande som maskerar höjdskillnader till angränsande rum. (Robotdammsugaren kanske inte detekterar skillnader och kan ramlar ner.)

OBSERVERA

- Använd inte robotdammsugaren i närheten av brandfarligt material och dammsug inte upp sådant. (Det kan orsaka brand eller explosioner.)
- Använd inte robotdammsugaren i blöta områden eller där det kan bli blött och ej heller på platser med hög temperatur eller luftfuktighet. Sug heller inte upp vatten. (Detta kan orsaka elektriska stötar, kortslutning, brand, deformation eller funktionsfel.)
- Använd inte robotdammsugaren på platser där golvet höjdskillnad överstiger ca 1 m. (I sällsynta fall kan robotdammsugaren falla bakåt när den backar.)

- Använd inte robotdammsugaren i områden med barriärer som inte den inte kommer över finns nära väggar eller hinder. Robotdammsugaren kan fastna i barriärer när den försöker att backa bort från väggen eller hindret.
- Stäng av larmsystem och liknande. (Robotdammsugaren kan förväxlas med en inkräktare.)
- Robotdammsugaren kanske inte försöker att undvika nivåskillnader på mindre än 5,5 cm.
- Brus kan uppstå i TV-mottagare när robotdammsugaren arbetar. (Detta är inte något fel på TV:n.)
- Låt inte robotdammsugaren stå med batterikassetten i under längre tid. (Batterivätska kan läcka ut.)
- Vänd inte robotdammsugaren uppochner när batterikassetten sitter i. (Av misstag kan en knapp tryckas in som startar maskinen.)

ANVÄNDNING

Robotdammsugaren kör runt på golvet enligt förinställt program och undviker hinder med hjälp av ultraljudsensorer (Fig. P-1) och suger upp damm, smuts och liknande på vägen med sina sidoborstar, huvudborsten och dammsugare. I vissa situationer kanske inte sensorerna känner av hinder. Om din robotdammsugare kör på ett hinder kommer dess stötfångare (Fig. P-2) att mildra kollisionen och göra att maskinen väljer en annan väg.

OBS: Det kan hända att robotdammsugaren inte kommer över barriärer under 1,5 cm trots att den ska klara det.

OBS: Robotdammsugaren kan undvika golvytor som är svarta, har svarta spånmönster eller de som är av glas.

OBS: Efter en städning kan små mängder damm och smuts finnas kvar under vissa förhållanden.

OBS: Trådlös kommunikation kan avbrytas eller blockeras i följande fall:







- I byggnader av armerad betong eller stålkonstruktioner
- När robotdammsugaren är bakom ett hinder
- Nära radiosändare som använder samma frekvensband
- Nära utrustning som avger elektromagnetiska fält (mikrovågunar och liknande) eller statiska elektriska fält eller sådant som orsakar radiostörningar

Grundläggande användning

⚠ FÖRSIKTIGHET: Se alltid till att robotdammsugaren stängs av innan du gör justeringar eller kontrollerar dess funktioner.



OBSERVERA: Om kondens har uppstått stänger du av robotdammsugaren och väntar tills den torkat innan du fortsätter användningen.

OBSERVERA: Alla inställningar nollställs inte när robotdammsugaren stängs av. Se till att bekräfta att inställningarna stämmer genom att titta på robotdammsugarens lampor (Fig. F-6, 7, 9, 11) så att den inte startar av misstag.

1. Tryck på robotdammsugarens  PÅ-knapp (Fig. F-8).
Robotdammsugaren är då i beredskapsläge och batteriindikator  (Fig. F-5) tänds. (Detaljer finns under "Robotdammsugarens batteriindikator" nedan.)
2. Tryck på robotdammsugarens driftknapp  (Fig. F-7) flera gånger för att välja läge eller tryck på driftknapparna  eller  (Fig. G-4) på fjärrkontrollen.
Lampan som motsvarar valet tänds. (Detaljer finns under "Driftläge" nedan.)
3. Tryck på robotdammsugarens PÅ-knapp  (Fig. F-8) eller på fjärrkontrollens Start/Stop-knapp  (Fig. G-2) för att börja städa. Aktivitetslampan (Fig. F-1) blinkar och summern börjar låta medan städning pågår.

Vill du göra paus utför du steg 3 igen.

För att återuppta städningen utför du åter steg 3.





För att stänga AV robotdammsugaren håller du dess PÅ-knapp  (Fig. F-8) intryckt tills alla indikatorer slocknar eller så kan du trycka på fjärrkontrollens AV-knapp  (Fig. G-1).

⚠ FÖRSIKTIGHET: Titta inte in i ljuset från aktivitetslampan. Det kan skada ögonen.

Robotdammsugarens batteriindikator

Batteriindikator på batterikassettenas sidor tänds och visar hur mycket laddning som finns kvar.

OBSERVERA: Tabellen nedan ger en grov uppfattning om återstående batteriladdning. Återstående laddning kan variera beroende på användningsförhållanden och temperatur.

	50 % eller mer
	Mellan 20 och 50 %
	20 % eller mindre
	Tomt/Ingen batterikassetten installerad
	Batterifel

Batteriindikator på batterikassetten

Återstående laddning kan även kontrolleras med batteriindikator (Fig. I-1) på batterikassetten med modellnummer som slutar med bokstaven "B".

Ta ut batterikassetten och tryck på -knappen (Fig. I-2).

OBSERVERA: Tabellen nedan ger en grov uppfattning om återstående batteriladdning. Återstående laddning kan variera beroende på användningsförhållanden och temperatur.

	75 % eller mer
	Mellan 50 och 75 % (inkl. 50 %)
	Mellan 25 och 50 %
	25 % eller mindre
	Tomt
	Batterifel

Driftlägen

<input type="checkbox"/> Systematiskt driftläge	Användning: Stora golvtytor med få hinder såsom i varuhus och gallerior. Beskrivning (Fig. H-1): Robotdammsugaren utprepar omväxlande vertikal (a) horisontal (b) rörelse.*
<input checked="" type="checkbox"/> Slumpläge	Användning: Golv med flera hinder såsom kontor. Beskrivning (Fig. H-2): Robotdammsugaren kör tills den stöter på hinder och ändrar riktning (c) och längs väggar (d).

* Beroende på rådande förhållanden kan robotdammsugarens faktiska väg skilja sig från den på bilden.

OBS: Robotdammsugaren kan inte städa områden som är för trånga och den inte kommer in eller sådant som sidoborstarna inte når.

OBS: Efter användning kan små mängder damm vara kvar på golvet under vissa förhållanden.

Viloläge

Om robotdammsugaren lämnas i ca 5 minuter i beredskapsläge går den automatiskt in i viloläge för att spara batteri och aktivitetslampan (Fig. F-1) blinkar långsamt. Robotdammsugaren går också in i viloläge om automatisk på-har ställts in med timern. För att återgå till beredskapsläge utför du steg 3 under "Grundläggande användning".

OBSERVERA: Inga ändringar av inställningar och starttid kan göras i detta läge.

Bära robotdammsugaren

⚠ FÖRSIKTIGHET: Se till att stänga av robotdammsugaren innan du bär den.

⚠ FÖRSIKTIGHET: Se till att handen inte kommer i kläm under robotdammsugarens handtag.

Ta tag i handtaget (Fig. J-1).

OBSERVERA: Om du håller andra handen under robotdammsugarens bakre underdel måste du vara försiktig så att inte den delen lyfts upp för mycket för att damm och smuts kan komma ut ur huvudborstöppningen.

OBSERVERA: Dra inte robotdammsugaren.

Tömma sopbehållaren

Töm sopbehållaren efter varje användning för att hålla robotdammsugaren i toppskick.

- Håll robotdammsugarens PÅ-knapp (Fig. F-8) intryckt tills alla indikatorer släcks eller tryck på fjärrkontrollens AV-knapp (Fig. G-1) för att stänga av robotdammsugaren.
- Tryck och släpp luckan (Fig. K-1) för att låsa upp det och öppna sedan luckan helt.
- Ta ur sopbehållaren (Fig. K-2).
- Frigör båda låsen (Fig. K-3) och öppna behållarens lock.
- Ta ut och töm den övre behållaren (Fig. K-4).
- Ta bort skräp från filtret (Fig. K-5) och töm den nedre behållaren (Fig. K-6).
- Sätt tillbaka sopbehållaren i robotdammsugaren som ovan fast tvärt om.

Avancerad användning

Följande funktioner kan endast ställas in när robotdammsugaren är i beredskapsläge (se steg 1 under "Grundläggande användning").

Spara energi

Robotdammsugaren kan fånga synligt damm utan att suga upp det. Om finare damm inte behöver städas bort kan sugfunktionen kopplas bort vilket sparar batteri och förlänger robotdammsugarens drifttid.

I beredskapsläge trycker du på robotdammsugarens dammsugsknapp (Fig. F-10) eller motsvarande på fjärrkontrollen (Fig. G-7) för att stänga av dammsugslampan (Fig. F-10).

För att sätta på dammsugningen trycker du på robotdammsugarens dammsugsknapp (Fig. F-10) eller motsvarande på fjärrkontrollen (Fig. G-7). Få tänds lampan igen.

OBSERVERA: Denna inställning är inte möjlig i viloläge när automatisk på-timer är aktiv.

OBSERVERA: Om sugfunktionen stängs av kommer inte filterlampan (Fig. F-3) att lysa även om filtret är fullt av smuts.

Ändra summerns ljudvolym

Tre olika ljudnivåer (varav en tyst) kan ställas in för summern.

I beredskapsläge trycker du upprepad gång på robotdammsugarens summerknapp  (Fig. F-9) eller motsvarande på fjärrkontrollen (Fig. G-6). Varje gång du trycker på knappen kommer en signal från summern i följande ordning: hög volym (lampan tänds), låg volym (lampan tänds) och inget ljud (lampan släcks).

OBSERVERA: Denna inställning är inte möjlig i viloläge när automatisk på-timer är aktiv.

Lokalisera robotdammsugaren

Denna funktion är användbar för att hitta robotdammsugaren om du inte kan se den för att den befinner sig bakom ett skrivbord, skåp eller liknande.

Tryck på fjärrkontrollens lokaliseringsknapp  (Fig. G-3) medan robotdammsugaren är i beredskapsläge eller viloläge. Summern kommer då att låta under ca 10 sekunder och aktivitetslampan blinkar.





För att stoppa ljud och blinkningar trycker du igen på lokaliseringsknappen .

OBS: I vissa situationer svarar inte robotdammsugaren för att den är bortom fjärrkontrollens räckvidd. Problemet kan lösas genom att trycka på lokaliseringsknappen  medan du rör dig i rummet.



Använda automatisk på-timer



Denna funktion gör att robotdammsugaren kan börja städa automatiskt efter en given tid. När den automatiska städningen är klar måste den åter ställas in igen för att timern ska aktiveras.

1. I beredskapsläge trycker du upprepad gång på robotdammsugarens timer-knapp  (Fig. F-6) eller motsvarande på fjärrkontrollen (Fig. G-5). Varje gång du trycker på knappen ändras inställningen i följande ordning:

Lampstatus	Städning påbörjas
	efter 1 timme.
	efter 3 timmar.
	efter 5 timmar.
	Automatisk på-timer avstängd.

2. Tryck på robotdammsugarens PÅ-knapp  (Fig. F-8) för att aktivera automatisk på-timer. Robotdammsugaren går in i viloläge.

För att avbryta timern i beredskapsläge håller du robotdammsugarens PÅ-knapp  (Fig. F-8) intryckt tills alla indikatorer slocknar eller trycker på fjärrkontrollens AV-knapp  (Fig. G-1).

OBSERVERA: Om både höger och vänster batteriindikator är  eller  kanske inte automatisk på-timern aktiveras och städning inte påbörjas automatiskt.

OBSERVERA: Inga förändringar av inställningar eller start av städning kan göras i detta läge.

OBSERVERA: Inställningen av automatisk på-timer nollställs när batterierna är helt urladdade.

Begränsa robotdammsugaren till ett visst område

Barriärtejp (Fig. L-1) och den barriäravkännande funktionen med infrarödsensorer gör att robotdammsugaren kan undvika följande områden (Fig. L-2):

- Område uppdelat i sektorer eftersom hela golvet är så stort att robotdammsugaren inte kan städa allt vid samma tillfälle
- Område med ömtåliga föremål som kunde skadas av robotdammsugaren
- Område fullt med föremål och barriärer eller område med komplicerad form som skulle kunna få robotdammsugaren att fastna
- Område i närheten av trappor
- Område med låga barriärer som robotdammsugaren kan köra över och ramlar ner en våning alternativt fastna

Förberedelser

1. Välj en jämn och plan yta av golvet där du vill sätta fast barriärtejpen och rengör sedan ytan.
2. Placera barriärtejpen så att sidan med korta streck är vänd mot den delen av golvet som ska städas och se till att det inte kommer luftbubblor under tejpen.

OBSERVERA: Se till att använda endast äkta barriärtejp. Annan tejp kan leda till felaktig funktion i barriärsensorn.

OBSERVERA: Placera inte barriärtejp på ojämna underlag eftersom det kan ge felaktig detektion eller på underlag där tejpen kan smutsas ner eller skadas.

OBSERVERA: Var medveten om att rester av tejpens klister kan bli kvar på golvet och att golvet kan skadas när tejpen tas bort.

OBSERVERA: Håll barriärtejpen ren och kontrollera att den inte är slitet eller riven. Om tejpen är skadad byter du ut den.

⚠VARNING: Placera inte barriärtejp i något område där olyckor kan inträffa om robotdammsugaren kommer in eller robotdammsugaren riskerar att ramlar ner. I sådana fall används du i stället för barriärtejp hinder som är minst 15 cm höga och är tillräckligt tunga för att inte flytta sig om robotdammsugaren kör in i dem.

Användning

I beredskapsläge trycker du på robotdammsugarens barriärknapp  (Fig. F-11) för att aktivera barriärsensorn (Fig. O-2).
Lampan (Fig. F-11) tänds.

För att stänga av barriärsensorn trycker du på barriärknappen  igen.

OBSERVERA: Denna inställning är inte möjlig i viloläge när automatisk på-timer är aktiv.

UNDERHÅLL

 **FÖRSIKTIGHET:** Se alltid till att båda batterikassetterna tas bort före inspektion och underhåll.

OBSERVERA: Se till att ta bort sopbehållaren innan du vänder på robotdammsugaren så att inte damm och smuts kommer ut ur huvudborstöppningen.

OBSERVERA: Lägg en matta eller annat skydd på golvet för att förhindra skador på golv och robotdammsugare (Fig. B).

OBSERVERA: Använd aldrig varmvatten (över 40°C), drivmedelsbensin, tvättbensin, thinner, alkohol eller liknande. Färgförändringar, deformation eller sprickor kan uppstå.

För att hålla produkten SÄKER och TILLFÖRLITLIG bör reparationer, annat underhåll och justeringar utföras av Makita servicecenter eller någon som är auktoriserad av Makita, de använder alltid originalreservdelar från Makita.

Rengöra sidoborstarna (Fig. A, M-1)

- Trådar och hår som fastnar i sidoborstarna kan göra att de slutar rotera. Ta bort sådant med en pincett eller liknande.
- Om sidoborstarnas borst är deformerade eller saknas byter du ut borsten mot en reservborste (se "Installera sidoborstar").

Rengöra hjulen

- Ta bort trådar och hår från drivhjulen (Fig. M-2) med en pincett, sax eller liknande. Om du snurrar på hjulet är det lättare att göra rent.
- Ta bort trådar och hår från styrhjulen (Fig. M-3) med en pincett, sax eller liknande.

OBSERVERA: Var försiktig så att du inte får fingrarna i kläm i robotdammsugarens hjulhus.

Rengöra huvudborsten

Ta bort sidoborstarna (se "Installera sidoborstar") för att följande ska gå lättare.

1. Ta bort de fyra skruvarna (Fig. N-1), bottenplattan (Fig. N-2) och huvudborsten (Fig. N-3).
2. Torka av bottenplattan (Fig. N-2) med en trasa fuktad med mildt diskmedel och vatten eller tvätta den vid behov med vatten.

3. Ta bort trådar och hår från huvudborsten (Fig. N-3) med en sax och tvätta den vid behov med vatten.
4. Torka av insidan av insuget (Fig. N-4) med en trasa fuktad med mildt diskmedel och vatten.
5. För att byta ut huvudborsten riktar du utskottet (Fig. N-5) på huvudborstens högra sida mot skåran i höger drivaxel (Fig. N-6) och sätter sedan in huvudborsten där.
6. Sätt in den vänstra fyrkantiga änden av huvudborsten (Fig. N-7) i vänster drivaxel (Fig. N-8).
7. Sätt tillbaka bottenplattan tvärt om mot ovan.

OBS: Med sidoborstarna kvar på robotdammsugaren roterar du manuellt sidoborstarna för att underlätta fastsättning av bottenplattan utan att sidoborstarnas borst kommer i kläm.

Rengöra sensorer

- Rengör nivåsensorerna (Fig. O-1) och barriärsensorerna (Fig. O-2) med en ren och torr bomullstrasa.
- Rengör ultraljudsensorerna (Fig. P-1) med en annan dammsugare inställd på svagt sug. Totalt 8 sensorer finns placerade framtill och på sidorna av stötfångaren (Fig. P-2).

Rengöra filter och sopbehållare

OBSERVERA: Använd inte onödigt våld för att öppna luckan på övre behållaren. Den kan gå sönder.

1. Frigör båda låsen (Fig. Q-1) och lyft upp luckan för övre behållaren medan du håller i filterunderhållsmärket  (Fig. Q-2) för att öppna filterfacket.
2. Ta ut filtret (Fig. Q-3) och skaka av damm och smuts i en soppåse eller liknande.

OBSERVERA: Skrubba inte filtret, vrid inte ur det och använd inga vassa föremål vid rengöring.

3. Tvätta filtret om robotdammsugarens sugförmåga är dålig.

OBSERVERA: Om filtret luktar illa kan du lägga det i en blekmedelslösning (10 milliliter blekmedel per liter vatten) under ca 3 timmar innan du sköljer det med rinnande vatten.

4. Tvätta sopbehållaren.
5. Torka filtret (om du har tvättat det) och sopbehållaren under 1 dag i ett utrymme med god ventilation för att undvika obehaglig lukt eller funktionsfel.

OBSERVERA: Torka aldrig det tvättade filtret med torkapparat eller annan värmekälla.

6. Sätt tillbaka filtret i sopbehållaren som ovan men tvärt om.

OBSERVERA: När du byter filter se till att filterflikarna (Fig. Q-4) passar in i filterhållarens uttag (Fig. Q-5).



Rengöra robotdammsugarens utsidor

1. Torka av robotdammsugarens utsida med en trasa fuktad med mildt diskmedel och vatten.
2. Tryck och släpp luckan (Fig. K-1) för att låsa upp det och öppna sedan luckan helt.
3. Ta ur sopbehållaren (Fig. K-2).
4. Torka av robotdammsugarens insida (Fig. R-1) inklusive ventillgaller (Fig. R-2) med en trasa fuktad med mildt diskmedel och vatten.

ÅTERSTÄLLA ROBOTDAMMSUGAREN

Om robotdammsugaren inte kan fortsätta för att exempelvis att ett drivhjul hänger ner eller batteriet är urladdat kommer den att stanna och ge felmeddelande genom följande lampor och signaler.



-  Felsökningslampa (Fig. F-2)
-  Filterunderhållslampa (Fig. F-3)
-  Borstunderhållslampa (Fig. F-4)
-  Timer-lampor (Fig. F-6)
-  Summerlampa (Fig. F-9)
-  Dammsugslampa (Fig. F-10)
-  Barriärsensorlampa (Fig. F-11)

1. Identifiera problemet i följande tabell.
2. Lös problemet.
3. Tryck på robotdammsugarens PÅ-knapp  (Fig. F-8) eller på fjärrkontrollens Start/Stop-knapp  (Fig. G-2) för att gå in i beredskapsläge.
Felindikationen upphör och robotdammsugaren kan användas igen.

OBSERVERA: Om felet inträffar igen, stäng av robotdammsugaren och sätt på den igen.

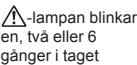
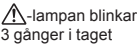
OBSERVERA: Om problemet inte försvinner efter åtgärderna kontaktar du närmaste Makita Service Center.

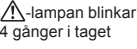
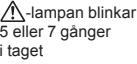
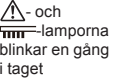
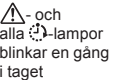
Indikation	Orsak/Åtgärd
	<ul style="list-style-type: none"> • Drivhjulet hänger ner. • Robotdammsugaren har fastnat i en barriär. • Robotdammsugaren har utsatts för direkt solljus. • Robotdammsugaren har stannat på ett svart golv. <p>→ Flytta undan robotdammsugaren från området.</p> <p>→ Om felet inträffar igen rengör du nivåsensorerna (Fig. O-1).</p>
	<ul style="list-style-type: none"> • Ett fel har inträffat i en stötfångarsensor. <p>→ Tryck på stötfångaren (Fig. P-2) 10 gånger.</p>

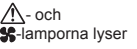
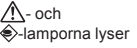
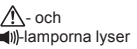
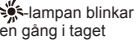
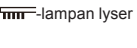
	<ul style="list-style-type: none"> • Trädor och hår har trasslat in sig i drivhjulen. <p>→ Ta bort trasslet från drivhjulen (Fig. M-2).</p> <ul style="list-style-type: none"> • Robotdammsugaren kom in i ett trångt utrymme där överdelen trycktes in. <p>→ Detta är inte ett fel.</p>
	<ul style="list-style-type: none"> • Robotdammsugaren är överhettad. <p>→ Stäng av robotdammsugaren, ta ut batterikassetter och vänta en timme. Använd robotdammsugaren endast vid rumstemperaturer under 40°C.</p>
	<ul style="list-style-type: none"> • Sopbehållaren eller filtret har inte satts i. <p>→ Sätt i sopbehållare och filter.</p>
	<ul style="list-style-type: none"> • Återstående batteriladdning räcker inte () eller () för att påbörja städning. <p>→ Ladda batterikassetterna.</p>
	<ul style="list-style-type: none"> • Trädor och hår har trasslat in sig i drivhjulen. <p>→ Ta bort trasslet från drivhjulen (Fig. M-2).</p> <ul style="list-style-type: none"> • Robotdammsugaren kom in i ett trångt utrymme där överdelen trycktes in. <p>→ Detta är inte ett fel.</p>
	<ul style="list-style-type: none"> • Ett sensorfel har inträffat. <p>→ Stäng av robotdammsugaren och sätt på den igen.</p>
	<ul style="list-style-type: none"> • Ett fel har inträffat i robotdammsugaren. <p>→ Stäng av robotdammsugaren och sätt på den igen.</p>
	<ul style="list-style-type: none"> • Trädor och hår har trasslat in sig i sidoborstar och huvudborste. <p>→ Ta bort trasslet från borstarna (Fig. A, N-3).</p>
	<ul style="list-style-type: none"> • Sopbehållaren är full eller filtret är igensatt. <p>→ Töm sopbehållaren (Fig. K-2) och rengör filtret (Fig. K-5).</p>

FELSÖKNING

OBS: Om problemet inte försvinner efter åtgärderna kontaktar du närmaste Makita Service Center.

Symptom	Orsak/Åtgärd
Lamporna tänds inte när du trycker på PÅ-knappen. Robotdammsugaren fungerar inte när du trycker på robotdammsugarens eller fjärrkontrollens knapp.	<p>→ Installera batterikassetten korrekt.</p> <p>→ Ladda batterikassetterna.</p> <p>→ Tryck på PÅ-knappen för att starta robotdammsugaren.</p>

Robotdammsugaren fungerar inte.	<p>→ Om felsökningslampan , filterlampan  eller borstlampan  tänds eller blinkar, se "ÅTERSTÄLLA ROBOTDAMMSUGAREN" för att lösa problemet.</p> <p>→ Om aktivitetslampan blinkar långsamt håller du robotdammsugarens PA-knapp  intryckt tills alla indikatorer slocknar. Du kan även trycka på fjärrkontrollens AV-knapp  för att nollställa timern.</p>
Robotdammsugaren startar automatiskt.	<ul style="list-style-type: none"> • Automatisk på-timer har aktiverats.
Robotdammsugaren stannar under städning.	<p>→ Stäng av robotdammsugaren och ta bort eventuella trådar, snören och liknande från drivhjulen.</p> <p>→ Om robotdammsugaren har fastnat i en barriär eller annat hinder flyttar du den till annan plats.</p>
Robotdammsugaren går med ojämn hastighet.	<ul style="list-style-type: none"> • Om ett hinder påträffas kommer robotdammsugaren att sakta in eftersom det tar tid att beräkna den nya färdriktningen. Detta är inte ett fel i robotdammsugaren.
Robotdammsugaren kör inte rakt.	<p>→ Stäng av robotdammsugaren och ta bort eventuella främmande föremål som trasslat in sig i drivhjulen.</p> <p>→ Rengör ultraljudsensorena.</p>
Robotdammsugaren krockar med hinder oftare än vanligt.	<p>→ Rengör ultraljudsensorena.</p>
Robotdammsugaren ramlar ner för trapporna till våningen under.	<p>→ Rengör nivåsensorena.</p> <ul style="list-style-type: none"> • Robotdammsugaren kan kanske inte detektera nivåskillnader på mindre än 5,5 cm. Detta är inte ett fel i robotdammsugaren.
Robotdammsugaren låter mer än vanligt.	<p>→ Töm sopbehållaren och rengör filter, sidoborstar och huvudborste.</p>
Sugfunktionen är för svag för att suga upp damm och smuts.	<p>→ Töm sopbehållaren och rengör filtret.</p> <p>→ Tryck på robotdammsugarens dammsugknapp  eller sätt på dammsugning från fjärrkontrollen.</p>
Sidoborstarna ramlar av.	<p>→ Installera sidoborstarna på rätt sätt (Fig. A).</p>
Sidoborstarna roterar inte eller roterar dåligt.	<p>→ Rengör sidoborstar och huvudborste.</p> <p>→ Installera huvudborste och platta på rätt sätt (Fig. N).</p>
Avgaserna luktar illa.	<p>→ Töm sopbehållaren och rengör filtret.</p>
Fjärrkontrollen fungerar inte.	<p>→ Installera batterierna på rätt sätt i fjärrkontrollen (Fig. E).</p> <p>→ Byt ut batterierna mot nya.</p> <p>→ Tryck på robotdammsugarens PA-knapp  för att sätta på den.</p> <p>→ Flytta dig närmare robotdammsugaren eller ta bort hinder som skymmer den.</p> <p>→ Stoppa användning av robotdammsugaren eller flytta bort den från utrustning som använder radiofrekvenser i 2,4 GHz-bandet (mikrovåugn, Bluetooth-enheter, Wi-Fi-enheter m.m.).</p> <p>→ Stäng av robotdammsugaren och sätt på den igen.</p>
Automatisk på-timer fungerar inte.	<p>→ Använd fulladdade batterikassetter.</p> <p>→ Återaktivera automatisk på-timern.</p>

EXTRA TILLBEHÖR

⚠ FÖRSIKTIGHET: Dessa tillbehör rekommenderas för användning med din Makita-maskin enligt denna bruksanvisning. Användning av andra tillbehör kan medföra risk för personskador. Använd endast tillbehören på avsett sätt.

- Barriärtejp
- Sidoborstar
- Huvudborste
- Bottenplatta
- Filter
- Makita originalbatteri och laddare

OBS: Vissa artiklar i listan kan vara inkluderade som standardtillbehör. Det kan variera från land till land.

REFERENSINFORMATION

Makita Corporation och dess dotterbolag, partners och distributörer kan använda användarinformation för tjänster såsom underhåll och reparationer. Användarinformationen består av användning, lastfördelning, felinformation, driftstatus och/eller underhållsanteckningar för maskinen.

NORSK (Originalinstruksjoner)

ADVARSEL: Denne maskinen er ikke beregnet til bruk av personer (inkludert barn) med redusert fysisk, sensorisk eller psykisk kapasitet, eller mangel på erfaring eller kunnskap. Barn skal ha tilsyn for å sikre at de ikke leker med apparatet.

SPESIFIKASJONER

Standard batteriinnsets	BL1815N, BL1820, BL1820B, BL1830, BL1840, BL1840B, BL1850, BL1850B, BL1860B
Batteriets levetid (med alternativt litiumion-batterier)	Ca. 120 min. ved bruk av to stk. BL1830 (18 V, 3 Ah hver)
	Ca. 200 min. ved bruk av to stk. BL1850 (18 V, 5 Ah hver)
Beholderkapasitet	2,5 l
Dimensjoner (b/l/h) (inkl. BL 1830-batterier)	Ca. 460 x 460 x 180 mm
Vekt (inkludert to BL1830-batterier)	Ca. 7,8 kg

- Spesifikasjonene her er gjenstand for endring uten varsel, på grunn av vårt kontinuerlige program med forskning og utvikling.
- Spesifikasjonene kan variere fra land til land.

Symboler



Les bruksanvisningen.



Kun for land i EU
Kast aldri elektroutstyr eller batteripakker i husholdningsavfallet!
I henhold til EU-direktivene om kasserte elektriske og elektroniske produkter og om batterier og akkumulatore og brukte batterier og akkumulatore og direktivens iverksetting i nasjonal rett, må elektriske produkter og batterier og batteripakker som ikke lenger skal brukes, samles separat og returneres til et miljøvennlig gjenvinningsanlegg.



Ikke trakk på eller sett noe oppå Robotic-støvsugeren.



Ikke bruk Robotic-støvsugeren i nærheten av åpen ild, brennbare og/eller farlige materialer.



Rengjør støpsensorene på undersiden hvis de er skitne eller våte.

Riktig bruk

Denne Robotic-støvsugeren er beregnet på rengjøring av innendørs gulv. Fjernkontrollen kommuniserer med Robotic-støvsugeren via et trådløst signal (2,4 GHz ZigBee).

EU-samsvarserklæring

Kun for europeiske land

EU-samsvarserklæringen er inkludert i vedlegg A til denne instruksjonsboken.

Trådløs interaktiv kommunikasjon fra ZigBee

Fjernkontroll, modellbetegnelse(r): SH00000219, kan kontrollere robotic støvsuger.
Spesifikasjoner for trådløs kommunikasjon for robotic støvsuger og fjernkontroll.

Frekvens : 2,425 GHz, 2,450 GHz, 2,475 GHz
Utgangseffekt : ≤3 dBm

SIKKERHETSREGLER

ADVARSEL

Ikke bruk robotic støvsuger i nærheten av brannfarlige stoffer eller til å støvsuge dem.
Dette kan resultere i eksplosjon eller brann.

- Kerosin, bensin, røkelse, stearinlys
- Benzen, tynner
- Sigarettstneiper
- Toner eller andre brannfarlige stoffer
- Tepperens eller andre skummende stoffer

Ikke bruk robotic støvsuger der det er vått, steder som kan bli våte eller ved høy temperatur og fuktighet. Ikke støvsug vann.

Dette kan føre til elektrisk støt, kortslutning, brann, deformering eller funksjonsfeil.

- Kjøkken og andre steder der vann brukes
- Badrom
- Dusjrom
- Loftsrom, osv.

Ikke berør robotic støvsuger med våte hender.
Det kan resultere i elektrisk støt.

Ikke bruk robotic støvsuger rundt ovner eller annet oppvarmingsutstyr.

Dette kan føre til elektrisk støt, kortslutning, brann, deformering eller funksjonsfeil.

Ikke bruk robotic støvsuger på følgende steder.
Dette kan føre til elektrisk støt eller skade.

- I nærheten av barn med reduserte fysiske, sensoriske eller psykiske evner, eller som mangler den nødvendige erfaringen og kunnskapen
- I nærheten av dyr
- I nærheten av store grupper mennesker eller sterkt trafikkerte steder

Ikke la barn uten tilsyn eller personer som ikke er i stand til å uttrykke sine ønsker eller betjene robotic støvsuger alene, bruke robotic støvsuger.

Dette kan føre til elektrisk støt eller skade.

Avbryt bruken straks hvis det oppstår noen abnormitet eller funksjonsfeil, for eksempel følgende.

Hvis ikke denne instruksjonen følges, kan det resultere i røykutvikling, brann eller elektrisk støt.

- Robotic støvsuger vil ikke virke selv om den er slått PÅ.
- Robotic støvsuger er deformert eller unormalt varm.
- Det hender at robotic støvsuger stopper under bruk.
- Det kommer unormale lyder fra robotic støvsuger under bruk.
- Robotic støvsuger avgir svidd lukt.

Slå AV robotic støvsuger der det er forbudt å bruke den.

Hvis ikke denne instruksjonen følges, kan det føre til at medisinsk utstyr ikke virker som det skal.

Sørg for å følge instruksjonene for den enkelte medisinske institusjonen ved bruk av utstyr som avgir radiobølger i medisinske institusjoner.

Ikke bruk Robotic støvsuger på trange steder eller i høyden uten innhegning.

Dette kan føre til at robotic støvsuger faller og medfører personskaade eller funksjonsfeil.

- Trapper
- På et bord, en hylle, kommode, kjøleskap, osv.
- Mezzaniner, loftsrom, trappeavsatser eller inngangspartier, osv.
- Steder med en helling på 10° eller mer

Ikke utsett robotic støvsuger for direkte sollys eller infrarøde stråler.

Feil bruk på grunn av sensorfeil kan føre til at robotic støvsuger faller, og medføre personskaade eller funksjonssvikt.

- Halogenvarmere
- Fjernkontroller eller sensorer, osv.
- Solstråler som kommer inn gjennom matt glass

Flytt gjenstander som kan føre til et uhell ved kontakt med robotic støvsuger.

Hvis ikke disse instruksjonene følges, kan det medføre personskaade hvis gjenstander velter eller faller.

- Tente lys, vaser, osv.
- Elektronikk med kontroller som befinner seg i samme høyde som robotic støvsuger.

Ikke dekk til robotic støvsuger.

Dette kan resultere i brann på grunn av overoppheting.

Ikke sitt på robotic støvsuger eller legg tunge gjenstander på den. Ikke utsett den for fysiske støt.

Dette kan resultere i personskaade, skade på utstyret eller funksjonsfeil.

Vær spesielt oppmerksom på barn rundt robotic støvsuger.

Modifiser aldri robotic støvsuger.

Dette kan resultere i brann, elektrisk støt eller skade.

Ta kontakt med forhandleren der du kjøpte robotic støvsuger for reparasjoner.

Ikke blokker eller sett inn metalliske eller lettantennelige gjenstander inn i innsuget eller eksosåpningen. Bruk heller ikke robotic støvsuger i nærheten av gjenstander som kan blokkere innsuget.

Dette kan resultere i elektrisk støt, brann eller funksjonsfeil.

Ikke varm opp eller utsett robotic støvsuger for brann eller la den stå på et varmt sted, for eksempel i nærheten av en ovn eller komfyr, i direkte sollys eller inne i et kjøretøy under stekende sol.

Dette kan resultere i kortslutning, brann eller føre til at batteriet lekker væske eller sprekker.

Ikke vask eller utsett robotic støvsuger* for vann eller rengjøringsmidler.

Dette kan resultere i elektrisk støt, kortslutning eller brann.

- * Eks. hovedbørsten, bunnplaten, sidebørstene, støvbeholderen og filteret

Ikke berør drivhjulene eller sett hender eller føtter under robotic støvsuger under bruk.

Dette kan resultere i skade.

Vær spesielt oppmerksom på barn rundt robotic støvsuger.

Ikke blokker eller sett inn fremmed materiale i sensorene til robotic støvsuger.

Dette kan resultere i funksjonssvikt, skade fordi robotic støvsuger faller som følge av feil bruk eller funksjonssvikt.

Ikke fest tape til sensorene eller hjulene. Ikke endre støtfangeren eller hjulfasongene eller utsett støtfangeren for slag.

Dette kan resultere i funksjonssvikt, skade fordi robotic støvsuger faller som følge av feil bruk eller funksjonssvikt.

Rengjør hver sensor med jevne mellomrom.

Hvis ikke disse instruksjonene følges, kan det resultere i driftsfeil, skade fordi robotic støvsuger faller som følge av feil bruk, eller funksjonssvikt.

Ikke bruk avgrensningsbånd (selges separat) som er skitten, som skaller av eller er revet.

Dette kan resultere i skade hvis robotic støvsuger faller som følge av feil bruk.

FORSIKTIG

Ikke bruk robotic støvsuger under følgende forhold.

Dette kan føre til at annet utstyr ikke virker som det skal.

- Inne i et sykehus eller i nærheten av medisinsk utstyr
- Inne i et fly
- Rundt elektronisk utstyr som krever presisjonskontroll eller bruker svake signaler.

Sørg for å oppbevare robotic støvsuger og fjernkontrollen mer enn 15 cm borte fra implanterbare pacemakere og defibrillatorer.

Hvis ikke dette overholdes, kan det resultere i funksjonssvikt i de medisinske enhetene.

Ikke sett inn fremmed materiale i åpningene og sprekke.

Dette kan føre til elektrisk støt eller skade.

Vær forsiktig så du ikke setter fast fingrene når du rengjør robotic støvsuger.

Dette kan resultere i skade.

Sørg for å lese denne INSTRUKSJONSHÅNDBOKEN nøye før du bruker robotic støvsuger.

Hvis ikke denne instruksjonen følges, kan det resultere i skade eller funksjonssvikt.

MERKNAD

Avbryt straks bruken av batteripatronen hvis du legger merke til ubehagelig lukt, batterilekkasje, unormal oppvarming, deformasjon eller misfarging. Hvis ikke dette overholdes, kan det resultere i funksjonssvikt.

Ikke bruk robotic støvsuger utendørs eller der den kan bevege seg utendørs.

Dette kan resultere i funksjonsfeil.

Ikke bruk robotic støvsuger under følgende forhold.

Dette kan resultere i funksjonsfeil.

- Steder der partikler av kokeolje eller andre oljekomponenter svever i lufta
- Steder der aerosolspray eller kjemiske produkter brukes, som frisører og renserier
- Steder der det er mye støv

Ikke bruk robotic støvsuger under følgende forhold.

Dette kan skade gulvdekke eller ripe gulvflater.

- Steder med lettskadelig gulvdekke (saueskinn, filtmaterialer, osv.)
- Ubehandlet tre eller marmor gulv
- Nyvoksede gulv

Ikke bruk robotic støvsuger på langhårede gulvtepper (7 mm eller mer).

Dette kan resultere i skade av gulvtepper eller til at robotic støvsuger ikke virker som den skal.

Ikke bruk robotic støvsuger på harde, ujevne gulvflater som betonggulv, osv.

Dette kan resultere i økt slitasje på børster og hjul.

Ikke bruk robotic støvsuger hvis børstene eller hjulene er slitt.

Dette kan resultere i riper i gulvet.

Avslutt bruken og ta kontakt med forhandleren som du kjøpte robotic støvsuger fra.

Fjern sand og smuss som fester seg til hovedbørsten, sidebørstene og hjulene.

Hvis ikke denne instruksjonen følges, kan det resultere i riper i gulvet.

Ikke støvsug følgende:

Det kan ripe eller stoppe til innsiden av robotic støvsuger eller resultere i funksjonssvikt.

- Væske eller vått avfall
- Kjemikalier eller oljer
- Dyreekskremer
- Store mengder sand eller pulver
- Skarpe gjenstander (glass, knivblader, nåler, osv.)
- Store volumer papir- eller vinylavfall
- Kabel eller hyssing

Rengjør filteret etter at fint pulver er støvsugd opp (gips, sement, kritt, osv.).

Hvis ikke dette overholdes, kan et resultere i funksjonssvikt.

Ikke bruk robotic støvsuger hvis filteret er tilstoppet eller sensorene er tilsmusset.

Dette kan resultere i funksjonsfeil.

Ikke smør den roterende børsten eller andre bevegelige deler.

Dette kan resultere i at platen sprekker.

TA VARE PÅ DISSE INSTRUKSJONENE.

Bruk og vedlikehold av batteridrevet verktøy

1. Lades bare med laderen som er spesifisert av produsenten. En lader som er egnet for én type batteri kan gi risiko for brann når brukt med et annet.
2. Bruk elektrisk verktøy kun med de spesifiserte batteriene. Bruk av et annet batteri kan medføre risiko for skade eller brann.
3. Når batteriet ikke er i bruk, skal det oppbevares borte fra binders, mynter, nøkler, spikre, skruer og andre små metallgjenstander som kan skape en kobling fra den ene polen til den andre.
4. Under ekstreme forhold kan væske utstøtes fra batteriet. Unngå kontakt. Skyll med vann ved utilsiktet kontakt.

Viktige sikkerhetsinstruksjoner for batteripatronen

1. Før batteripatronen brukes, les alle instruksjoner og forholdsregler som står på (1) batteriladeren, (2) batteriet og (3) produktet som bruker batteriet.
2. Ikke demonter batteripatronen.
3. Hvis driftstiden er blitt betydelig kortere enn vanlig, må du straks stanse bruken. Det kan resultere i risiko for overoppheting, mulige brannskader og til og med eksplosjon.
4. Hvis det kommer elektrolytt i øynene dine, skyll dem med friskt vann og ta straks kontakt med lege. Det kan resultere i at du mister synet.
5. Unngå kortslutning av batteripatronen:
 - (1) Ikke la terminalene komme i kontakt med noe ledende materiale.
 - (2) Ikke oppbevar batteripatronen i en beholder med andre metallgjenstander som spikre, mynter, osv.
 - (3) Ikke utsett batteripatronen for vann eller regn.

Kortslutning av batteri kan føre til høy strømtilførsel, overoppheting, mulige brannskader og til og med funksjonssvikt.
6. Ikke oppbevar robotic støvsuger og batteripatronen noe sted der temperaturen kan nå eller overstiger 50 °C.
7. Ikke brenn batteripatronen selv om den er sterkt skadet eller er helt utslitt. Batteripatronen kan eksplodere i brann.
8. Vær forsiktig så ikke batteripatronen faller eller utsettes for slag.
9. Ikke bruk en skadet batteripatron.
10. Følg dine lokale forskrifter knyttet til avhending av batteripatronene.

TA VARE PÅ DISSE INSTRUKSJONENE.

⚠ FORSIKTIG: Bruk bare originale Makita-batterier. Hvis du bruker ikke-originale Makita-batterier eller batterier som er endret, kan det resultere i at batteriet eksploderer og fører til brann, personskade og skade på apparatet. Det vil også gjøre Makita-garantien ugyldig for Makita-verktøyet og laderen.

Tips for å oppnå maks. levetid for batteriet

1. Lad batteripatronen før den lades helt ut. Avbryt alltid bruken og lad batteripatronen når du legger merke til at det er mindre ytelse i verktøyet.
2. Sett aldri et fulladet batteri til lading. Overlading gjør batteriets levetid kortere.
3. Lad batteripatronen i romtemperatur på 10 °C - 40 °C. La et varmt batteri avkjøles før det lades.
4. Det anbefales å lade batteriet hvis du ikke har tenkt å bruke det på lenge (mer enn seks måneder).

System for å beskytte verktøyet/ batteriet

Robotic støvsuger er utstyrt med et beskyttelsessystem for verktøyet/batteriet som automatisk slår AV strømmen til motoren for å forlenge livssyklusen til robotic støvsuger og batteriene. Robotic støvsuger stopper automatisk under følgende forhold.

Overbelastning

Når robotic støvsuger er overbelastet og det trekkes unormalt høy strøm, stopper robotic støvsuger automatisk uten noen indikasjon. For å starte robotic støvsuger på nytt, slå AV strømmen, fjern årsaken til overbelastningen og slå deretter strømmen PÅ igjen.

Overoppheting

Når robotic støvsuger overopphetes, blinker  lampen fem eller sju ganger for hver sekvens og robotic støvsuger stopper automatisk. La i så fall robotic støvsuger avkjøles før strømmen slås PÅ igjen.











For høy utlading

Når resterende batterinivå blir lavt, stopper robotic støvsuger automatisk og reagerer ikke på noen trykk på brytere. Fjern i så fall batteriene og sett dem på lading.

KNAPPER OG INDIKATORER

Du finner detaljer om delene ved å søke etter nummeret på figuren som tilsvarer hver del i dette dokumentet (f.eks. "Fig. F-8" for  STRØM-knappen).

Robotic støvsuger (Fig. F)

1. Pilotlampe
2.  Feilsøkingslampe
3.  Filtervedlikeholdslampe
4.  Børstevedlikeholdslampe
5.  Batteriindikatorer (for batteripatroner til venstre og høyre)
6.  Timer-knapp og lamper
7.  Cruise-modusknapp og -lamper
□ : Mønstermodus
⊗ : Tilfeldig modus
8.  STRØM (start/stopp)-knapp
9.  Alarmknapp og -lampe
10.  Vakuumnapp og -lampe
11.  Avgrensningssensor-knapp og -lampe

Fjernkontroll (Fig. G)

1.  STRØM AV-knapp
2.  Start/stopp-knapp
3.  Roterende lampe-knapp
4.  /  Cruise-modusknapper
5.  Timer-knapp
6.  Alarmknapp
7.  Vakuumnapp

FØR BRUK

Montering og installasjon av batterier

⚠ FORSIKTIG: Pass alltid på å slå AV robotic støvsuger før du utfører arbeid på den.

Levert tilbehør

Sjekk at artiklene i listen nedenfor er inkludert i pakken.

- AAA (LR03)-batterier (x2)
- Sidebørster (x4, inkl. to reservebørster)
- Skruer for installasjon av sidebørster (x4)
- Avgrensningsbånd (15 m x1)
- Instruksjonshåndbok (x1)
- Hurtigstartveiledning (x1)
- Merknader om bruk (x1)

Installere sidebørstene (Fig. A)

Installer sidebørstene på begge sider nederst foran på robotic støvsuger.

MERKNAD: Før du begynner å jobbe, husk å legge utover et teppe eller annet dempende materiale på gulvet for å forhindre skade av gulvet og robotic støvsuger (Fig. B).

1. Plasser sidebørsten på det roterende akselhodet på robotic støvsuger, med sporet på børsten montert på akselhodet.
2. Fest sidebørsten med skruen som følger med.

MERKNAD: Pass på at robotic støvsuger brukes med sidebørstene installert.

Installere batteripatroner

Innrett sporet (Fig. C-2) på batteripatronen med tungen (Fig. C-3) på batteridokken og skyv den på plass. Sett den helt inn til den låses på plass med et lite klikk.

Hvis du ser den røde indikatoren (Fig. C-1) på oversiden av utløserknappen, er ikke batteripatronen helt låst.

⚠ FORSIKTIG: Du må være forsiktig når batteripatronene settes inn, så du ikke klemmer fingrene mellom døren og batteripatronen.

Robotic støvsuger opererer bare med én batteripatron installert på en av batteridokkene.

For å ta ut batteripatronen, skyv den ut fra batteridokken samtidig som du trykker på utløserknappen (Fig. D-1) på patronen.

Installere batterier i fjernkontrollen (Fig. E)

Skyv av dekselet over batterirommet og sett inn to AAA-batterier (LR03). Pass på at de ligger i riktig retning (+/-).





MERKNAD: Ikke bruk nye og gamle batterier sammen. Bruk heller ikke batterier av forskjellig merke samtidig.

MERKNAD: Ta ut batteriene hvis fjernkontrollen ikke skal brukes på lengre tid.

⚠ FORSIKTIG: Hvis huden eller øynene kommer i kontakt med elektrolytt som lekker fra batteriene, må det straks skylles med vann.

Pare robotic støvsuger og fjernkontrollen

Robotic støvsuger leveres ferdig paret med fjernkontrollen. Men paringsprosessen må gjentas hvis du bytter ut fjernkontrollen.

1. Trykk og hold inne  Timeren (Fig. F-6) og  Cruise-modus (Fig. F-7) knappene på støvsuger samtidig, til alarmen piper to ganger.
2. Trykk og hold inne  Timeren (Fig. G-5) og  roterende lampe-knappene (Fig. G-3) på fjernkontrollen samtidig, til alarmen piper én gang.

Hvis paring svikter og alarmen piper fem ganger, prøv å pare på nytt.

Organisere rom

For å sikre jevn cruising

- Lukk dørene til rommet. Hvis forskjellen på nivået av dørterskelen er så liten at robotic støvsuger kan passere uten problem, kan døren også stå åpen slik at robotic støvsuger kan fortsette videre og gjøre rent i det neste rommet.
- Plasser hindringer foran møbler som lett kan skades, osv.
- Plasser hindringer for å forhindre at robotic støvsuger kommer inn på steder der den kan sette seg fast, for eksempel under lave hyller.
- Flytt høye, tynne og ustabile gjenstander og andre gjenstander som lett kan velte, til et annet rom.
- Lås hjulene på vogner eller andre gjenstander, eller flytt dem til et annet rom.
- Legg strømledninger langs veggene.
- Flytt puter, bøker eller andre gjenstander som kan forhindre at robotic støvsuger fortsetter inn i et annet rom.
- Løft delene av gardiner eller andre gjenstander som henger ned og berører gulvet.
- Flytt alle gulvtepper som har tråder som lett kan trekkes ut eller som er forskjellige i nivå og tepper som er tynne og som lett kan skyves langs gulvet til et annet rom.
- Legg eventuelle dusker på gulvtepper under teppet.
- Legg bort små eller kostbare gjenstander som lett kan trekkes opp i støvsugeren.
- Legg bort alle kabler, belter, hypsing, tynt papir eller plastposer som ligger på gulvet.
- Trekk inn alle uttrekkbare strømledninger.

- Dekk til rister som skiller deler av gulvet med plater, osv., da robotic støvsuger kan oppfatte dem som grenser og ikke fortsette over dem.

Forhindre at robotic støvsuger faller

- Hvis området som rengjøres inneholder en trapp eller annet område der robotic støvsuger kan falle, legg gjenstander på minst 15 cm høyde og som er tunge nok til å tåle støt fra robotic støvsuger foran det området, for å holde robotic støvsuger borte derfra.
- Blokker sollyset og infrarøde stråler med gardiner (Robotic støvsuger kan falle til et lavere nivå når den rygger for å unngå sollys eller infrarøde stråler).
- Lukk dørrammer av aluminium. (Robotic støvsuger vil kanskje ikke oppdage forskjellen på nivå mellom aluminiumskinnen og gulvet, og kan falle ut gjennom døren.)
- Flytt på gulvtepper som ligger i nærheten av nivåforskjeller til et annet rom. (Robotic støvsuger vil kanskje ikke registrere forskjellen og kan falle.)

MERK

- Ikke bruk robotic støvsuger i nærheten av lettantennelige stoffer, og heller ikke til å suge opp slike. (Det kan føre til eksplosjon eller brann.)
- Ikke bruk robotic støvsuger der det er vått, der det kan bli vått, eller steder med høy temperatur og fuktighet. Støvsug heller ikke opp vann. (Dette kan resultere i elektrisk støt, kortslutning, brann, deformasjon eller funksjonssvikt.)
- Ikke bruk robotic støvsuger der avstanden fra veggen til en høydeforskjell er ca. 1 meter eller mindre. (I sjeldne tilfeller kan robotic støvsuger falle når den rygger.)
- Ikke bruk robotic støvsuger på steder der det finnes barrierer som robotic støvsuger ikke kan klatre over i nærheten av vegger eller hindringer. Robotic støvsuger kan sette seg fast mot barrieren når den beveger seg baklengs for å unngå veggen eller hindringen.
- Deaktiver hjemmesikkerhetssystemer, osv. (Robotic støvsuger kan feilaktig oppfattes som en inntrenger.)
- Robotic støvsuger kan ikke styre unna nivåforskjeller på 5,5 cm eller mindre.
- Støy kan oppstå på TV-skjermer under bruk. (Det er ikke noe feil på TV-en.)
- Ikke la robotic støvsuger stå i lengre perioder med batteripatronen installert. (Elektrolytt kan lekke fra batteriet.)
- Ikke vend robotic støvsuger oppned med batteripatronen installert. (En knapp kan trykkes, og resultere i utilsiktet bruk.)

BRUK

Robotic støvsuger cruiser rundt på gulvet i henhold til den forhåndsinnstilte cruising-modusen, og styrer unna hindringer med ultralydsensorer (Fig. P-1) og fanger opp støv og smuss og andre partikler mens den er i bevegelse med sidebørstene, hovedbørsten og vakuumpiffen. Sensorene vil imidlertid kanskje ikke kunne registrere en hindring i enkelte situasjoner. Hvis robotic støvsuger treffer en hindring, absorberes støtet av støtfangeren (Fig. P-2) og den skifter retning.

MERK: Det kan oppstå situasjoner der robotic støvsuger ikke kan passere over barrierene i en høyde på opptil 1,5 cm, selv om robotic støvsuger er utviklet for å passere over barrierer på den høyden.

MERK: Robotic støvsuger kan unngå et område som er svart i fargen, som har svart treverkmonster, eller et område av glass.

MERK: Etter at en rengjøringsyklus er fullført, kan noe støv og smuss bli liggende under visse forhold.

MERK: Trådløs kommunikasjon kan avbrytes eller blokkeres under følgende forhold:





- Inne i strukturer som er bygd med armert betong eller byggematerialer av metall
- Når robotic støvsuger er bak en hindring
- I nærheten av radiokommunikasjonsutstyr som benytter samme frekvensbånd
- I nærheten av enheter som avgir elektromagnetiske felt (mikrobølgeovner, osv.) eller statisk elektrisitet, eller som fører til radiobølgeinterferens

Grunnleggende drift

⚠ FORSIKTIG: Pass alltid på at robotic støvsuger er slått AV før du justerer eller sjekker en funksjon på robotic støvsuger.

MERKNAD: Hvis duggkondens er oppstått, slå AV robotic støvsuger og vent til robotic støvsuger tørker opp før operasjonen startes på nytt.

MERKNAD: Alle innstillinger nullstilles ikke når robotic støvsuger slås AV. Pass på å bekrefte at innstillingene er riktige ved å sjekke lampene (Fig. F-6, 7, 9, 11) på robotic støvsuger for å unngå uventet drift.



1. Trykk på  STRØM-knappen (Fig. F-8) på robotic støvsuger.
Robotic støvsuger settes i standby-modus og  batteriindikatoren (Fig. F-5) lyser. (For detaljer, se "Batteriindikator på robotic støvsuger" nedenfor.)
2. Trykk flere ganger på  Cruise-modusknappen (Fig. F-7) på robotic støvsuger for å velge modus, eller trykk på  eller  Cruise-modusknappen (Fig. G-4) på fjernkontrollen.
Den valgte moduslampen lyser. (For detaljer, se "Cruise-modus" nedenfor.)

3. Trykk på  STRØM-knappen (Fig. F-8) på robotic støvsuger eller  Start/Stopp-knappen (Fig. G-2) på fjernkontrollen for å starte rengjøring.

Pilotlampen (Fig. F-1) blinker og alarmen piper under rengjøring.

For å sette rengjøringsfunksjonen på pause, utfør punkt 3 igjen.

For å gjenoppta rengjøringsfunksjonen, utfør punkt 3 igjen.





For å slå AV robotic støvsuger, trykk og hold inne  STRØM-knappen (Fig. F-8) på robotic støvsuger til alle indikatorer slås AV, eller trykk på  STRØM AV-knappen (Fig. G-1) på fjernkontrollen.

 **FORSIKTIG:** Ikke se direkte i lyset fra pilotlampen eller unngå at du får lyset i øynene. Det kan skade øynene dine.

Batteriindikator på robotic støvsuger

Batteriindikatoren som sitter på tilsvarende batteripatronsiden lyser og viser resterende effekt i batteripatronen.

MERKNAD: Tabellen nedenfor gir en grov indikasjon på hvor mye strøm som er igjen på batteriet. Gjenværende mengde kan variere, avhengig av bruksforholdene og romtemperaturen.







	50% eller mer
	Mellom 20% og 50%
	20% eller lavere
	Tom/ingen batteripatron satt inn
	Batterifeil

Batteriindikator på batteripatronen



Resteffekt kan også sjekkes med batteriindikatoren (Fig. I-1) på batteripatronene med modellnumre som slutter med bokstaven "B".

Ta ut batteripatronen og trykk på -knappen (Fig. I-2).

MERKNAD: Tabellen nedenfor gir en grov indikasjon på hvor mye strøm som er igjen på batteriet. Gjenværende mengde kan variere, avhengig av bruksforholdene og romtemperaturen.

	75% eller mer
	Mellom 50% og 75% (inkl. 50%)
	Mellom 25% og 50%
	25% eller lavere
	Tom
	Batterifeil

Cruise-modus

	<p>Bruk: Store gulvflater med få hindringer, for eksempel i et godt organisert lager og langt galleri.</p> <p>Beskrivelse (Fig. H-1): Robotic støvsuger gjentar en syklus av vertikale (a) og horisontale (b) vandringer.*</p>
	<p>Bruk: Gulv med mange hindringer, for eksempel i et kontor.</p> <p>Beskrivelse (Fig. H-2): Robotic støvsuger gjentar en syklus med å sprette av (c) og å vandre langs veggen (d).</p>

* Avhengig av forholdene som oppstår, kan den faktiske vandringsen til robotic støvsuger avvike fra dette diagrammet.

MERK: Robotic støvsuger kan ikke gjøre rent et smalt område der den ikke kan komme til eller der ikke sidebørsten kommer til.

MERK: Når en rengjøringsssyklus er over, kan noe støv bli liggende på gulvet under noen forhold.

Sove-modus

Hvis robotic støvsuger blir stående i ca. 5 minutter i standby-modus, går den automatisk inn i sove-modus for å spare batteriene, og pilotlampen (Fig. F-1) blinker langsomt. Robotic støvsuger går også inn i sove-modus når timeren for automatisk påslag er aktivert. Følg punkt 3 i "Grunnleggende bruk" for å gå tilbake til standby-modus.

MERKNAD: Innstillinger og oppstart av rengjøring kan ikke endres i denne modusen.

Bære robotic støvsuger

 **FORSIKTIG:** Pass på at du slår robotic støvsuger AV før du løfter den.

 **FORSIKTIG:** Vær nøye så hånden din aldri kommer i klem mellom håndtaket og hoveddelen til robotic støvsuger.



Ta tak i håndtaket (Fig. J-1).

MERKNAD: Hvis du støtter den nederste delen bak på robotic støvsuger med den andre hånden, må du være forsiktig så du ikke løfter den siden for mye, da støv og smuss kan falle ut av robotic støvsuger, gjennom hovedbørsteåpningen.

MERKNAD: Ikke dra robotic støvsuger etter deg.

Tømme beholderen

Tøm beholderen etter bruk for at robotic støvsuger skal beholde maks. ytelse.

1. Trykk og hold inne  STRØM-knappen (Fig. F-8) på robotic støvsuger til alle indikatorer slås AV eller trykk på  STRØM AV-knappen (Fig. G-1) på fjernkontrollen for å slå AV robotic støvsuger.
2. Trykk og slipp toppdekelet (Fig. K-1) for å låse det opp, og trekk dekelet deretter helt opp.
3. Ta ut støvbeholderen (Fig. K-2).
4. Åpne begge låser (Fig. K-3), og åpne lokket på støvbeholderen.
5. Ta ut den øverste beholderen (Fig. K-4) og tøm den.
6. Ta ut små støvklumper fra filteret (Fig. K-5) og tøm den nederste beholderen (Fig. K-6).
7. Sett støvbeholderen inn igjen i robotic støvsuger, i motsatt rekkefølge.

Avansert bruk

Følgende egenskaper kan stilles inn bare når robotic støvsuger står i standby-modus (se punkt 1 i "Grunnleggende bruk").

Spare batteri

Robotic støvsuger kan fange opp det meste av synlig støv uten bruk av vakuumpviften. Hvis fint støv ikke må fjernes, kan du slå AV vakuumpviften for å spare batteri for å forlenge driftstiden til robotic støvsuger.

I standby-modus, trykk på  Vakuumpvifte-knappen på robotic støvsuger (Fig. F-10) eller på fjernkontrollen (Fig. G-7) for å slå AV vakuumpviften (Fig. F-10).

For å slå PÅ vakuumpviften, trykk på  Vakuumpvifte-knappen på robotic støvsuger (Fig. F-10) eller på fjernkontrollen (Fig. G-7). Lampen tennes igjen.

MERKNAD: Denne innstillingen kan ikke gjøres i sove-modus når timeren for å slå på automatisk, er aktivert.

MERKNAD: I tilfeller der sugeviften er slått AV, lyser ikke  filtervedlikeholdslampen (Fig. F-3) selv om filteret er fullt av smuss.

Justere alarmvolumet

Tre volumnivåer kan velges for alarmen.

I standby-modus, trykk flere ganger på  alarmknappen på robotic støvsuger (Fig. F-9) eller på fjernkontrollen (Fig. G-6). Hver gang du trykker på knappen, piper alarmen i følgende rekkefølge: ved høyt volum (lampen lyser), ved lavt volum (lampen lyser) og deretter ingen lyd (lampen slukker).

MERKNAD: Denne innstillingen kan ikke gjøres i sove-modus når timeren for å slå på automatisk, er aktivert.

Finne robotic støvsuger

Denne funksjonen er nyttig for å finne robotic støvsuger som kan være ute av syne på et stort gulv med skrivebord, kabinetter og andre gjenstander.

Trykk på  roterende lys-knappen på fjernkontrollen (Fig. G-3) mens robotic støvsuger står i standby- eller sove-modus. Alarmen piper i ca. 10 sekunder og pilotlampen blinker.





For å avbryte alarmen, trykk igjen på  roterende lys-knappen.

MERK: Det kan oppstå situasjoner der robotic støvsuger ikke reagerer fordi den er utenfor fjernkontrollens rekkevidde. Problemet kan løses ved å trykke på knappen for den  roterende lampen mens du beveger deg over gulvet.



Bruke timeren for å slå på automatisk



Med denne funksjonen kan robotic støvsuger begynne å gjøre rent automatisk etter den spesifiserte tiden. Siden innstillingen fjernes når den automatisk tidfestede rengjøringen er fullført, utføres følgende prosedyre for å reaktivere den.

1. I standby-modus, trykk flere ganger på  Timer-knappen på robotic støvsuger (Fig. F-6) eller på fjernkontrollen (Fig. G-5). Hver gang du trykker på knappen, endres innstillingen i denne rekkefølgen:

Lampestatus	Rengjøring starter
	etter 1 time.
	etter 3 timer.
	etter 5 timer.
	Timeren for å slå på automatisk, er deaktivert.

2. Trykk på  STRØM-knappen (Fig. F-8) på robotic støvsuger for å aktivere timeren som slår på automatisk. Robotic støvsuger går i sove-modus.

For å oppheve standby-modus, trykk og hold inne  STRØM-knappen (Fig. F-8) på robotic støvsuger til alle indikatorer slukker, eller trykk på  STRØM AV-knappen (Fig. G-1) på fjernkontrollen.

MERKNAD: Dersom status for både høyre og venstre batteriindikator er  eller , vil kanskje ikke timeren for autostart aktiveres eller rengjøring startes automatisk.

MERKNAD: Innstillinger og oppstart av rengjøring kan ikke endres i denne modusen.

MERKNAD: Innstillingen for timeren som slår på automatisk, fjernes hvis batteriene er helt utladet.

Begrense robotic støvsuger til et bestemt område

Avgrensningsbånd (Fig. L-1) og avgrensningssensorfunksjonen som benytter infrarøde sensorer, gjør det mulig for robotic støvsuger å unngå følgende områder (Fig. L-2):

- Et område som er delt opp fordi hele gulvet er så stort at robotic støvsuger ikke kan rengjøre hele gulvet på én gang
- Et område hvor det finnes skjøre gjenstander som robotic støvsuger kan skade
- Et område fullt av gjenstander, barrierer eller med kompleks form, som resulterer i at robotic støvsuger kiler seg fast
- Et område i nærheten av en trapp
- Et område med lav barriere som robotic støvsuger kan klatre over og falle ned til et lavere gulvnivå, eller der robotic støvsuger kan kile seg fast

Forberedelser

1. Velg et jevnt underlag på gulvet der du tenker å sette avgrensningsbåndet, og rengjør deretter flaten.
2. Sett avgrensningsbåndet slik at siden med de korte strekene ligger mot rengjøringsstedet og at det ikke finnes luftbobler mellom tapen og gulvet.

MERKNAD: Vær nøye med å bruke bare originalt avgrensningsbånd. Hvis du bruker en ikke-original vare, kan du risikere at avgrensningssensorfunksjonen ikke virker.

MERKNAD: Ikke fest avgrensningsbåndet til ujevne underlag som kan forårsake feilaktig deteksjon eller på flater der tapen kan bli tilsmusset eller skadet.

MERKNAD: Vær oppmerksom på at noe klebemiddel kan bli liggende på gulv, eller gulvet kan bli skadet når du fjerner avgrensningsbåndet.

MERKNAD: Sørg for å holde avgrensningsbåndet rent, og sjekk om det finnes rift eller riper. Tapen byttes ut hvis den er skadet.

⚠ ADVARSEL: Ikke fest avgrensningsbåndet noe sted der det vil oppstå uhell om robotic støvsuger kommer inn i området, eller hvor den kan falle ned. I slike tilfeller plasseres gjenstander med en høyde på 15 cm eller mer, og som er tunge nok til å tåle støt fra robotic støvsuger, i stedet for avgrensningsbånd.

Bruk

I standby-modus, trykk på  Avgrensningssensor-knappen (Fig. F-11) på robotic støvsuger for å aktivere avgrensningssensoren (Fig. O-2). Lampen (Fig. F-11) lyser.

For å deaktivere avgrensningssensoren, trykk på  avgrensningssensor-knappen på nytt.

MERKNAD: Denne innstillingen kan ikke gjøres i sove-modus når timeren som slår på automatisk, er aktivert.

VEDLIKEHOLD

⚠ FORSIKTIG: Pass alltid på at begge batteripatroner fjernes før du prøver å utføre inspeksjon eller vedlikehold.

MERKNAD: Pass på at du tar ut støvbeholderen før du vender robotic støvsuger for å forhindre at støv og smuss faller ut av hovedbørsteåpningen.

MERKNAD: Pass på legge utover et teppe eller annet dempende materiale på gulvet for å forhindre at gulvet og robotic støvsuger skades (Fig. B).

MERKNAD: Bruk aldri varmt vann (mer enn 40°C), bensin, benzen, tynner, alkohol eller lignende. Misfarging, deformasjon eller sprekker kan oppstå.

For å ivareta produktets SIKKERHET og PÅLITELIGHET, må reparasjoner, alt vedlikeholdsarbeid eller justering utføres av Makitas autoriserte representanter, som alltid bruker originaldelar fra Makita.

Rengjøre sidebørstene (Fig. A, M-1)

- Tråder og hår som vikles inn i bustene på sidebørstene kan føre til at børsten slutter å rotere. Fjern dem med pinsett eller lignende.
- Hvis bustene er deformert eller mangler, bytt dem ut med reservebørsten (se "Installere sidebørstene" for detaljer).

Rengjøre hjulene

- Ta ut tråder og hår fra drivhjulene (Fig. M-2) med verktøy som pinsett og saks. Rengjøringen blir enklere når du dreier hjulet.
- Fjern trådene og hårene fra svivelhjulene (Fig. M-3) med pinsetter, saks eller lignende redskap.

MERKNAD: Vær forsiktig så ikke du setter fingrene i klem mellom hjulene og robotic støvsuger.

Rengjøre hovedbørsten

Når sidebørstene fjernes (se "Installere sidebørstene" for detaljer), blir disse oppgavene enklere.

1. Ta ut de fire skruene (Fig. N-1) og deretter bunnplaten (Fig. N-2) og hovedbørsten (Fig. N-3).
2. Tørk av bunnplaten (Fig. N-2) med en lett fuktig klut med mildt rengjøringsmiddel, eller vask platen i vann om nødvendig.
3. Fjern tråder og hår fra hovedbørsten (Fig. N-3) med saks, og vask hovedbørsten i vann om nødvendig.
4. Tørk av innsiden av vakuumentilen (Fig. N-4) med en klut som er lett fuktet med mildt rengjøringsmiddel.
5. For å bytte ut hovedbørsten, innrett delen som stikker ut (Fig. N-5) på riktig ende av hovedbørsten med hakket på høyre akselbøsning (Fig. N-6), og sett deretter inn hovedbørsten for å feste dem sammen.
6. Sett inn den firkantende enden til venstre på hovedbørsten (Fig. N-7) i den firkantede akselbøsningen til venstre (Fig. N-8).
7. Sett bunnplaten inn igjen i motsatt rekkefølge.

MERKNAD: Når sidebørstene fortsatt er festet til robotic støvsuger, vil man ved å rotere sidebørsten manuelt gjøre det lettere å feste bunnplaten uten å klemme bustene på sidebørstene mellom platen og robotic støvsuger.

Rengjøre sensorene

- Rengjør klippesensorene (Fig. O-1) og avgrensningssensorene (Fig. O-2) med en ren, tørr bomullsapplikator.
- Rengjør ultralydsensorene (Fig. P-1) med et annet vakuumboringssett i skånsom sugemodus. Totalt 8 sensorer sitter foran og på begge sider av støtfangeren (Fig. P-2).

Rengjøre filteret og støvbeholderen

MERKNAD: For å unngå å skade toppdekelet på støvbeholderen, må det ikke åpnes eller lukkes med makt.

1. Åpne begge låser (Fig. Q-1) og løft dekelet på den øverste støvbeholderen ved å holde  Filtervedlikeholdsmærket (Fig. Q-2) for å åpne filterrommet.
2. Ta ut filteret (Fig. Q-3) og slå det mot avfallsposen eller på et avfallsark lagt utover et jevnt underlag for å riste av støvet og smussten.

MERKNAD: Ikke skrubbe eller klem filteret. Bruk heller ikke en skarp gjenstand til å rengjøre filteret.

3. Vask filteret hvis sugekraften til robotic støvsuger blir svak.

MERKNAD: Hvis det lukter av filteret, legg det i bløt i en fortynnet løsning av husholdningsblekemiddel (10 milliliter blekemiddel per 1 liter vann) i ca. 3 timer før du vasker filteret i rennende vann.

4. Vask støvbeholderen.
5. La filteret (hvis du har vasket det) og støvbeholderen tørke 1 dag på et godt ventilert sted for å forhindre ubehagelig lukt eller funksjonssvikt.

MERKNAD: Ikke tørk det våte filteret med hårføner eller annen varmekilde.

6. Bytt filteret i støvbeholderen i motsatt rekkefølge.

MERKNAD: Når du bytter ut filteret i rommet, pass på at klaffene (Fig. Q-4) på filteret passer til sporet i kanten av filterholderen (Fig. Q-5).

Gjøre rent huset

1. Tørk av robotic støvsuger utvendig med en klut lett fuktet med mildt rengjøringsmiddel.
2. Trykk og slipp toppdekelet (Fig. K-1) for å låse det opp, og åpne deretter dekelet helt.
3. Ta ut støvbeholderen (Fig. K-2).
4. Tørk av robotic støvsuger innvendig (Fig. R-1), inkludert luftegripen (Fig. R-2), med en klut lett fuktet med mildt rengjøringsmiddel.

GJENOPPRETTE ROBOTIC STØVSUGER



Når robotic støvsuger ikke kan fortsette å fungere under forhold der for eksempel drivhjulene henger nede eller det ikke er mer strøm igjen på batteriet, vil robotic støvsuger også avbryte rengjøring og varsle deg om at noe er feil med følgende lamper og alarmer.

-  Feilsøkingslampe (Fig. F-2)
-  Filtervedlikeholdslampe (Fig. F-3)
-  Børstevedlikeholdslampe (Fig. F-4)
-  Timer-lampe (Fig. F-6)
-  Alarmlampe (Fig. F-9)
-  Vakuumlampe (Fig. F-10)
-  Avgrensningssensorlampe (Fig. F-11)

1. Identifiser problemet ved hjelp av følgende tabell.
2. Løs problemet.
3. Trykk på  STRØM-knappen (Fig. F-8) på robotic støvsuger eller  Start/stopp-knappen (Fig. G-2) på fjernkontrollen for å sette i standby-modus. Feilindikasjonen stopper og robotic støvsuger er klar til bruk.

MERKNAD: Hvis feilen oppstår på nytt, slå robotic støvsuger AV og PA.







MERKNAD: Hvis problemet vedvarer etter at et forsøk på utbedring er fullført, ta kontakt med nærmeste Makita servicesenter.

Indikasjon	Årsak/løsning
 -lampen blinker én gang, to ganger eller seks ganger for hver sekvens.	<ul style="list-style-type: none"> • Drivhjulene henger ned. • Robotic støvsuger har kilt seg fast på en barriere. • Robotic støvsuger har vært utsatt for direkte sollys. • Robotic støvsuger har stoppet på et svart gulv. ➔ Flytt robotic støvsuger bort fra området. ➔ Hvis feilen oppstår igjen, rens klippesensorene (Fig. O-1).
 -lampen blinker tre ganger for hver sekvens	<ul style="list-style-type: none"> • En støtfangersensorfeil er oppstått. ➔ Trykk ti ganger på støtfangeren (Fig. P-2).
 -lampen blinker fire ganger for hver sekvens	<ul style="list-style-type: none"> • Tråder og hår vikles inn i drivhjulene. ➔ Fjern dem fra drivhjulene (Fig. M-2). • Robotic støvsuger gikk gjennom et trangt område der den øverste flaten ble trykt ned. ➔ Dette er ingen funksjonsfeil.

 -lampen blinker fem eller sju ganger for hver sekvens	<ul style="list-style-type: none"> • Robotic støvsuger er overopphetet. → Slå AV robotic støvsuger. Ta ut batteripatronen(e) og vent i en time. Bruk robotic støvsuger bare ved romtemperatur som ikke overstiger 40°C.
 - og  -lampene blinker én gang for hver sekvens	<ul style="list-style-type: none"> • Støvbeholderen eller filteret er ikke montert. → Installer støvbeholderen eller filteret.
 - og alle  -lampene blinker én gang for hver sekvens	<ul style="list-style-type: none"> • Resterende batterilading var ikke nok ( eller ) for å starte rengjøring. → Batteripatronene lades helt.
 - og  -lampene lyser	<ul style="list-style-type: none"> • Tråder og hår er viklet inn i drivhjulene. → Fjern dem fra drivhjulene (Fig. M-2). • Robotic støvsuger gikk gjennom et begrenset område der den øverste flaten ble trykt ned. → Dette er ingen funksjonsfeil.
 - og  -lampene lyser	<ul style="list-style-type: none"> • En sensorfeil er oppstått. → Slå AV robotic støvsuger og deretter PÅ igjen.
 - og  -lampene lyser	<ul style="list-style-type: none"> • En feil er oppstått i robotic støvsuger. → Slå AV robotic støvsuger og deretter PÅ igjen.
 -lampen blinker én gang for hver sekvens	<ul style="list-style-type: none"> • Tråder og hår er viklet inn i sidebørstene og hovedbørsten. → Fjern dem fra børstene (Fig. A, N-3).
 -lampen lyser	<ul style="list-style-type: none"> • Støvbeholderen er full av støv og smuss eller filteret er tilstoppet. → Tøm støvbeholderen (Fig. K-2) og rens filteret (Fig. K-5).

FEILSØKING

MERK: Hvis problemet vedvarer etter at det er forsøkt utbedret, ta kontakt med nærmeste Makita servicesenter.

Symptom	Arsak/løsning
Lampene lyser ikke når du trykker på  -knappen. Robotic støvsuger virker ikke når du trykker på knappen på robotic støvsuger eller fjernkontrollen.	<ul style="list-style-type: none"> → Installer batteripatronene på riktig måte. → Batteripatronene lades helt. → Trykk på -knappen for å slå PÅ robotic støvsuger.
Robotic støvsuger virker ikke.	<ul style="list-style-type: none"> → Hvis  feilsøkingsslampen,  filtervedlikeholdslampen eller  børstevedlikeholdslampen lyser eller blinker, se "GJENOPPRETTE ROBOTIC STØVSUGER" for å løse problemet. → Hvis pilotlampen blinker langsomt, trykk og hold inne  STRØM-lampen på robotic støvsuger til alle indikatorer slukker, eller trykk på  STRØM AV-knappen på fjernkontrollen for å fjerne innstillingen på timeren.
Robotic støvsuger starter automatisk.	<ul style="list-style-type: none"> • Den automatiske timeren er aktivert.

Robotic støvsuger slutter å virke under rengjøring.	<ul style="list-style-type: none"> → Slå AV robotic støvsuger og fjern deretter ledninger, hyssing, osv. fra drivhjulene. → Hvis robotic støvsuger har satt seg fast mot en barriere eller annen hindring, flytt robotic støvsuger til et annet sted.
Cruising-hastigheten er ikke konstant.	<ul style="list-style-type: none"> • Hvis en hindring oppdages, vil robotic støvsuger bevege seg langsommere da det tar tid å beregne retning. Dette er ingen feil med robotic støvsuger.
Robotic støvsuger går ikke rett fremover.	<ul style="list-style-type: none"> → Slå AV robotic støvsuger og fjern eventuelle saker som er viklet inn i drivhjulene. → Rengjør ultralydsensorene.
Robotic støvsuger treffer hindringer oftere enn tidligere.	<ul style="list-style-type: none"> → Rengjør ultralydsensorene.
Robotic støvsuger faller ned trapper eller til et lavere gulv.	<ul style="list-style-type: none"> → Rengjør klippesensorene. • Robotic støvsuger vil kanskje ikke styre unna nivåforskjeller på 5,5 cm eller mindre. Dette er ingen feil med robotic støvsuger.
Driftslyden er høyere enn normalt.	<ul style="list-style-type: none"> → Tøm støvbeholderen og rengjør filteret, sidebørstene og hovedbørsten.
Sugekraften er ikke sterk nok til å fange opp støv og smuss.	<ul style="list-style-type: none"> → Tøm støvbeholderen og rengjør filteret. → Trykk på  Vakuum-knappen på robotic støvsuger eller på fjernkontrollen for å slå PÅ vakuuminfften.
Sidebørstene faller av.	<ul style="list-style-type: none"> → Installer sidebørstene på riktig måte (Fig. A).
Sidebørstene roterer ikke eller har vanskelig for å rotere.	<ul style="list-style-type: none"> → Rengjør sidebørstene og hovedbørsten. → Installer hovedbørsten og platen på riktig måte (Fig. N).
Det lukter av utslippsluften.	<ul style="list-style-type: none"> → Tøm støvbeholderen og rengjør filteret.
Fjernkontrollen virker ikke.	<ul style="list-style-type: none"> → Sett batteriene riktig inn i fjernkontrollen (Fig. E). → Bytt ut batteriene med nye. → Trykk på  STRØM-knappen på robotic støvsuger for å slå den PÅ. → Flytt deg nærmere robotic støvsuger eller fjern hindringer mellom robotic støvsuger og fjernkontrollen. → Slutt å bruke robotic støvsuger i nærheten av utstyr som bruker radiofrekvenser i 2,4 GHz-båndet (kjøkkenmikrobølger, Bluetooth-enheter, Wi-Fi-enheter, osv.), eller flytt den unna. → Slå AV robotic støvsuger og deretter PÅ igjen.
Den automatiske påslagstimeren virker ikke.	<ul style="list-style-type: none"> → Bruk fulladede batteripatroner. → Aktiver timeren på nytt for å slå på automatisk.

TILLEGGsutstyr

⚠FORSIKTIG: Dette tilbehøret eller tilleggsutstyret anbefales til bruk med Makita-verktøyet som er spesifisert i denne håndboken. Bruken av annet tilbehør eller tilleggsutstyr kan utgjøre risiko for personskade. Bruk tilbehør eller tilleggsutstyr bare til det det er tiltenkt.

- Avgrensningsbånd
- Sidebørste
- Hovedbørste
- Bunnplate
- Filter
- Makita originalbatteri og -lader

MERK: Noen artikler i listen kan være inkludert i verktøypakken som standardtilbehør. Det kan variere fra land til land.

REFERANSEINFORMASJON

Makita Corporation og dens datterselskaper, tilknyttede selskaper og distributører kan bruke Bruksinformasjon med henblikk på ettersalgsservice som vedlikehold og reparasjon. Bruksinformasjon består av antall operasjoner, distribusjonslast, feilinformasjon, driftsstatus og/eller vedlikeholdsregister for det elektriske verktøyet.

SUOMI (alkuperäisten ohjeiden käännös)

VAROITUS: Tätä laitetta ei ole tarkoitettu sellaisten henkilöiden käyttöön (mukaan luettuna lapset), jotka ovat fyysisesti, aistimuksellisesti tai mielellisesti vajaakykyisiä tai joilla ei ole kokemusta tai tietämystä. Lapsia tulee valvoa, jotta he eivät leiki laitteella.

TEKNISET TIEDOT

Vakio akkupaketti	BL1815N, BL1820, BL1820B, BL1830, BL1840, BL1840B, BL1850, BL1850B, BL1860B
Akun kesto (käyttäen lisävarusteena saatavia litiumioni-akkuja)	Noin 120 min, kun käytät kahta BL1830-laitetta (18 V, 3 Ah kumpikin) Noin 200 min, kun käytät kahta BL1850-laitetta (18 V, 5 Ah kumpikin)
Säiliön tilavuus	2,5 l
Mitat (LxPxK) (sis. BL1830-akut)	Noin 460 x 460 x 180 mm
Paino (sis. kaksi BL1830-akkuja)	Noin 7,8 kg

- Tässä olevat tekniset tiedot voivat muuttua ilman ilmoitusta jatkuvan tutkimus- ja kehitysohjelmamme takia.
- Tekniset tiedot voivat vaihdella maittain.

Symbolit



Lue käyttöohje.



Koskee vain EU-maita
Älä hävitä sähkölaitteita tai akkuja tavallisen kotitalousjätteen mukana! Sähköja elektroniikkalaiteromua koskevan EU-direktiivin ja paristoja ja akkuja sekä käytettyjä paristoja ja akkuja koskevan direktiivin ja niiden maakohtaisten sovellusten mukaisesti käytetyt sähkölaitteet ja akkupaketti (-paketit) on toimitettava ongelmajätteen keräyspisteeseen ja ohjattava ympäristöystävälliseen kierrätykseen.

Älä astu tai aseta esineitä robottipuhdistajan päälle.



Älä käytä robottipuhdistajaa lähellä avotulta, syttyviä ja/tai vaarallisia materiaaleja.



Puhdista pohjapinnan sora-anturit, jos ne ovat likaiset tai märät.



Käyttötarkoitus

Tämä robottipuhdistaja on tarkoitettu sisätilojen lattioiden puhdistamiseen. Kaukosäädin yhdistetään robottipuhdistajaan langattomasti (2,4 GHz ZigBee).

EU-vaatimustenmukaisuusvakuutus

Vain Euroopan maat

EU-vaatimustenmukaisuusvakuutus on tämän käyttöoppaan A-liitteessä.

Langaton vuorovaikutteinen viestintä ZigBee-verkossa

Kaukosäädin, laitteen tyyppi (tyypit): SH00000219, ohjaa robottipuhdistajaa. Robottipuhdistajan ja kaukosäätimen välisen langattoman viestinnän tiedot.

Taajuus : 2,425 GHz, 2,450 GHz, 2,475 GHz
Antoteho : ≤3 dBm

TURVALLISUUTEEN LIITTYVÄT VAROITIMET

VAROITUS

Älä käytä robottipuhdistajaa lähellä syttyviä aineita tai ime niitä.

Se saattaa aiheuttaa räjähdysriskin tai tulipalon.

- Paloöljy, petroli, suitsukkeet, kynttilät
- Bensiini, tinneri
- Tupakantumpit
- Musteet tai muut palavat aineet
- Maton puhdistusaineet tai muut vaahtoavat aineet

Älä käytä robottipuhdistajaa märissä paikoissa, mahdollisesti märkiä tulevilla paikoissa tai korkeissa lämpötiloissa ja kosteudessa. Äläkä myöskään imuroi vettä.

Se saattaa aiheuttaa sähköiskun, oikosulun, tulipalon, laitteen vääntymisen tai toimintahäiriön.

- Keittiöt ja muut alueet, joissa käytetään vettä
- Kylpyhuoneet
- Suihkuhuoneet
- Ullakot jne.

Älä koske robottipuhdistajaan märillä käsillä.

Se saattaa aiheuttaa sähköiskun.

Älä käytä robottipuhdistajaa liesien tai muiden lämmittävien laitteiden lähellä.

Se saattaa aiheuttaa sähköiskun, oikosulun, tulipalon, laitteen vääntymisen tai toimintahäiriön.

Älä käytä robottipuhdistajaa seuraavassa luettelussa tilanteissa.

Se saattaa aiheuttaa sähköiskun tai henkilövahingon.

- Lähellä pieniä lapsia tai henkilöitä, joiden fyysinen, aistinvarainen tai henkinen toimintakyky on rajoittunut tai joilla ei ole tarvittavaa kokemusta ja tietoa
- Lähellä eläimiä
- Lähellä ihmisjoukkoja tai vilkkaasti liikennöityjä alueita

Älä anna lasten tai henkilöiden, jotka eivät kykene ilmaisemaan omaa tahtoaan käyttämään robottipuhdistajaa ilman valvontaa.

Se saattaa aiheuttaa sähköiskun tai henkilövahingon.

Lopeta käyttö välittömästi, jos ilmenee jotain epänormaalia tai toimintahäiriö, kuten seuraavassa kuvattu.

Näiden ohjeiden noudattamatta jättäminen saattaa aiheuttaa savua, tulipalon tai sähköiskun.

- Robottipuhdistaja ei toimi, vaikka se on kytketty PÄÄLLE.
- Robottipuhdistaja on väentynyt tai epätavallisen kuuma.
- Robottipuhdistaja pysähteeleee käytön aikana.
- Robottipuhdistaja pitää epänormaalia ääntä käytön aikana.
- Robottipuhdistajasta tulee palaneen hajua.

Kytke robottipuhdistaja POIS päältä paikoissa, joissa sen käyttö on kielletty.

Tämän ohjeen noudattamatta jättäminen saattaa aiheuttaa lääketieteellisten laitteiden virheellistä toimintaa.

Noudata terveydenhoitolaistosten ohjeita, kun käytät radioaaltoa tuottavia laitteita laitosten sisällä.

Älä käytä robottipuhdistajaa ahtaissa tiloissa tai avoimilla korkeilla paikoilla.

Se saattaa aiheuttaa robottipuhdistajan putoamisen ja henkilövahingon tai toimintahäiriön.

- Portaat
- Pöydän, hyllyn, lipaston, jääkaapin jne. päällä
- Välikerrokset, parvet, kerrokset, joista on suora pudotus portaisiin tai sisääntuloihin jne.
- Paikat, joiden kaltevuus on yli 10°

Älä altista robottipuhdistajaa suoralle auringonvalolle tai infrapunasäteille.

Virheellinen toiminta anturivirheen takia saattaa johtaa robottipuhdistajan putoamiseen ja henkilövahinkoon tai toimintahäiriöön.

- Halogeenilämmittimet
- Kaukosäätimet tai anturit jne.
- Auringonsäteet, jotka tulevat huurteisen lasin läpi

Siirrä kaikki kohteet, jotka voivat aiheuttaa onnettomuuden joutuessaan kosketuksiin robottipuhdistajan kanssa.

Tämän ohjeen noudattamatta jättäminen saattaa aiheuttaa putoavien tai kaatuvien kohteiden aiheuttaman henkilövahingon.

- Sytytetyt kynttilät, kukkamaljakot jne.
- Elektroniikka, jonka säätimet sijaitsevat samalla korkeudella kuin robottipuhdistaja.

Älä peitä robottipuhdistajaa.

Se saattaa aiheuttaa tulipalon ylikuumentumisen takia.

Älä istu robottipuhdistajan päällä tai aseta painavia esineitä sen päälle. Älä kohdista siihen voimakkaita fyysisiä iskuja.

Se saattaa aiheuttaa henkilövahingon, vaurioita tai toimintahäiriön.

Kiinnitä erityistä huomiota robottipuhdistajan lähellä oleviin lapsiin.

Älä koskaan muuta robottipuhdistajaa.

Se saattaa aiheuttaa tulipalon, sähköiskun tai henkilövahingon.

Ota korjausasioissa yhteyttä jälleenmyyjään, jolta ostit robottipuhdistajan.

Älä tuki imu- tai poistoaukkoja tai työnnä niihin metallisia tai helposti palavia vieraita esineitä.

Älä myöskään käytä robottipuhdistajaa sellaisten kohteiden ympärillä, jotka voivat tukkia imuaukon.

Se saattaa aiheuttaa sähköiskun, tulipalon tai toimintahäiriön.

Älä lämmitä robottipuhdistajaa tai altista sitä tulelle, jätä kuumaan paikkaan, kuten lähelle takkaa tai uunia, altista suoralle auringonpaisteelle tai paahtavalle auringolle ajoneuvon sisällä.

Se saattaa aiheuttaa oikosulun, tulipalon tai aiheuttaa akun vuotamisen tai räjähtämisen.

Älä pese robottipuhdistajaa* tai altista sitä vedelle tai pesuaineille.

Se saattaa aiheuttaa sähköiskun, oikosulun tai tulipalon.

- * Lukuun ottamatta pääharjaa, pohjalevyä, sivuharjoja, pölyrasiaa ja suodatinta

Älä koske vetopyöriin tai laita käsiä tai jalkoja robottipuhdistajan alle sen ollessa toiminnassa.

Se saattaa aiheuttaa henkilövahingon.

Kiinnitä erityistä huomiota robottipuhdistajan lähellä oleviin lapsiin.

Älä tuki robottipuhdistajan antureita tai työnnä niihin vieraita esineitä.

Se saattaa aiheuttaa henkilövahingon robottipuhdistajan kaatumisen virheellisen toiminnan tai toimintahäiriön seurauksena.

Älä kiinnitä teippiä antureihin tai pyöriin. Älä muuta puskurin tai pyörän muotoa tai paina puskuria kovalla voimalla.

Se saattaa aiheuttaa henkilövahingon robottipuhdistajan kaatumisen virheellisen toiminnan tai toimintahäiriön seurauksena.

Puhdista jokainen anturi säännöllisesti.

Se saattaa aiheuttaa henkilövahingon tai robottipuhdistajan kaatumisen virheellisen toiminnan tai toimintahäiriön seurauksena.

Älä käytä rajateippiä (myydään erikseen), joka on likaista, purkautunutta tai rennentyä.

Se saattaa aiheuttaa henkilövahingon robottipuhdistajan virheellisen toiminnan aiheuttaman kaatumisen seurauksena.



Älä käytä robottipuhdistajaa seuraavassa luettelussa paikoissa.

Se saattaa aiheuttaa häiriöitä muille laitteille.

- Sairaalassa tai lääketieteellisten laitteiden lähellä
- Lentokoneen sisällä
- Tarkkuussäätöä vaativien elektronisten laitteiden ympärillä tai heikkoa signaalia käyttävien laitteiden ympärillä.

Varmista, että pidät robottipuhdistajan ja kaukosäätimen yli 15 cm etäisyydellä implantoiduista sydämentahdistimista ja defibrillaattoreista.

Näiden ohjeiden noudattamatta jättäminen saattaa aiheuttaa lääketieteellisten laitteiden toimintahäiriön.

Älä työnnä vieraita esineitä väleihin ja aukkoihin.

Se saattaa aiheuttaa sähköiskun tai henkilövahingon.

Varo sormiasi, kun puhdistat robottipuhdistajalla.

Se saattaa aiheuttaa henkilövahingon.

Lue tämä KÄYTTÖOPAS huolellisesti ennen kuin käytät robottipuhdistajaa.

Näiden ohjeiden noudattamatta jättäminen saattaa aiheuttaa henkilövahingon tai toimintahäiriön.

HUOMAUTUS

Keskeytä akun käyttö välittömästi, jos siitä tulee hajua, akku vuotaa, kuumenee epänormaalisti, väännyy tai värjäntymistä ilmenee.

Näiden ohjeiden noudattamatta jättäminen saattaa aiheuttaa toimintahäiriön.

Älä käytä robottipuhdistajaa ulkona tai paikoissa, joista se voi liikkua ulos.

Se saattaa johtaa toimintahäiriöön.

Älä käytä robottipuhdistajaa seuraavassa luettelussa paikoissa.

Se saattaa johtaa toimintahäiriöön.

- Paikoissa, joissa ilmassa leijaille ruokaöljyn hiukkasia tai muiden öljyjen komponentteja
- Paikoissa, joissa käytetään aerosolisuihkeita tai kemiallisia tuotteita, kuten kampaamoissa, kauneussalongeissa ja kuivapesuloissa
- Pölyisissä paikoissa

Älä käytä robottipuhdistajaa seuraavassa luettelussa paikoissa.

Se saattaa vaurioittaa lattiapäällysteitä tai naarmuttaa lattiapintoja.

- Paikoissa, joissa on helposti vaurioituvia lattiapäällysteitä (lampaantaljat, huopamateriaalit jne.)
- Käsittelemättömät puu- tai marmorilattiat
- Juuri vahatut lattiat

Älä käytä robottipuhdistajaa lattiapäällysteillä, joissa on pitkä nukka (7 mm tai yli).

Se saattaa vaurioittaa lattiapäällysteitä tai aiheuttaa robottipuhdistajalle toimintahäiriön.

Älä käytä robottipuhdistajaa kovilla, epätasaisilla lattiapinnoilla, kuten betonilattoilla jne.

Se saattaa lisätä harjan ja pyörien kulumista.

Älä käytä robottipuhdistajaa, jos harjat tai pyörät ovat kuluneet.

Se voi naarmuttaa lattiapintoja.

Keskeytä käyttö ja ota yhteyttä jälleenmyyjään, jolta osti robottipuhdistajan.

Poista kaikki hiekkalika, joka tarttuu pääharjaan, sivuharjoihin ja pyöriin.

Näiden ohjeiden noudattamatta jättäminen saattaa aiheuttaa lattiapintojen naarmuuntumisen.

Älä imuroi seuraavassa luetteluja aineita.

Se saattaa naarmuttaa tai tukkia robottipuhdistajan sisuksen tai johtaa toimintahäiriöön.

- Nesteet tai määrät roskat
- Kemikaalit tai öljyt
- Kotieläinten ulosteet
- Isot määrät hiekkaa tai jauhoja
- Terävät kohteet (lasi, terät, neulat jne.)
- Isot paperit tai vinyyliroskat
- Johdot tai narut

Puhdista suodatin imuroimisen jälkeen hienoista jauheista (laasti, sementti, kalkki jne.).

Näiden ohjeiden noudattamatta jättäminen saattaa aiheuttaa toimintahäiriön.

Älä käytä robottipuhdistajaa, jos suodatin on tukossa tai anturit likaiset.

Se saattaa johtaa toimintahäiriöön.

Älä öljyä pyöriviä harjoja tai muita liikkuvia osia.

Se saattaa aiheuttaa muovin murtumisen.

SÄILYTÄ NÄMÄ OHJEET.

Akkutyökalun käyttö ja hoito

1. Lataa vain valmistajan määrittämällä laturilla. Laturi, joka sopii yhdyntyyppiselle akulle voi aiheuttaa tulipalovaaran, jos sitä käytetään toisenlaisen akun kanssa.
2. Käytä sähkötyökaluissa vain erityisesti niihin tarkoitettuja akkuja. Muonalaisten akkujen käyttö saattaa aiheuttaa henkilövahingon ja tulipalon vaaran.
3. Kun akku ei ole käytössä, pidä se erillään paperiliittimistä, kolikoista, avaimista, nautoista, ruuveista ja muista pienistä metalliesineistä, jotka voivat yhdistää akun navat toisiinsa.
4. Äärimmäisissä olosuhteissa akusta voi valua nestettä; vältä sen koskemista. Jos kuitenkin vahingossa kosket siihen, huuhtele vedellä.

Akkua koskevat tärkeät turvallisuusohjeet

1. Ennen akun käyttämistä sinun on luettava kaikki ohjeet ja varoitusmerkinnät (1) akkulaturista, (2) akusta ja (3) laitteesta, joka käyttää akkua.
2. Älä pura akkua.
3. Jos toiminta-aika on merkittävästi lyhentynyt tavallisesta, lopeta käyttö välittömästi. Se saattaa aiheuttaa ylikuumentumisvaaran, mahdollisia palovammoja ja jopa räjähdyksen.
4. Jos elektrolyyttiä pääsee silmiin, huuhtele silmät puhtaalla vedellä ja mene välittömästi lääkäriin. Se saattaa aiheuttaa näön menetyksen.

5. Älä oikosulje akkua:

- 1) Älä anna minkään sähköä johtavien materiaalien koskettaa liittäntöjä.
 - 2) Vältä akun säilyttämistä paikassa, jossa on muita metallikohteita, kuten nauloja, kolikoita jne.
 - 3) Älä altista akkua vedelle tai sateelle. Akun oikosulku voi aiheuttaa suuren virtamäärän virtauksen, ylikuumentumisen, mahdollisia palovammoja ja jopa hajoamisen.
6. Älä säilytä robottipuhdistajaa ja akkuja paikoissa, joiden lämpötila on 50 °C tai sen yli.
7. Älä polta akkua vaikka se olisi pahasti vaurioitunut tai täysin loppuun käytetty. Akku voi räjähtää tulessa.
8. Ole huolellinen, älä tiputa akkua tai iske sitä mihinkään.
9. Älä käytä vaurioitunutta akkua.
10. Noudata akun hävittämisessä paikallisia määräyksiä.

SÄILYTÄ NÄMÄ OHJEET.

VARO: Käytä vain aitoja Makita-akkuja. Muiden kuin aitojen Makita-akkujen käyttäminen tai muutettujen akkujen käyttäminen voi aiheuttaa akun räjähtämisen, josta voi seurata tulipaloja, henkilövahinko tai vaurioita. Se mitätöi myös Makitan takuun Makita-työkälulle ja laturille.

Vihjeitä akun maksimaalisen käyttöiän säilyttämiseksi

1. Lataa akku ennen kuin se tyhjenee täysin. Pysäytä käyttö ja lataa akku aina, kun huomaat suorituskyvyn heikentyneen.
2. Älä koskaan lataa täyteen ladattua akkua. Ylilataus lyhentää akun käyttöikää.
3. Lataa akku huonelämpötilassa 10°C - 40°C. Anna kuumen akku jäähtyä ennen kuin lataat sitä.
4. On suositeltavaa ladata akku, jos sitä ei aiota käyttää pitkään aikaan (yli kuuteen kuukauteen).

Työkalan/akun suojausjärjestelmä

Robottipuhdistaja on varustettu työkalun/akun suojausjärjestelmällä, joka katkaisee automaattisesti virran moottoriin robottipuhdistajan ja akkujen käyttöiän pidentämiseksi. Robottipuhdistaja pysähtyy automaattisesti seuraavissa tapauksissa.

Ylikuormitus

Kun robottipuhdistaja on ylikuormitettu ja epänormaalin iso virtamäärä on käytössä, robottipuhdistaja pysähtyy automaattisesti ilman mitään ennakkomerkkiä. Voit käynnistää robottipuhdistajan uudelleen, kääntämällä virran POIS-päältä, poistamalla ylikuormituksen syy ja kääntämällä virran takaisin PÄÄLLE.

Ylikuumentuminen

Kun robottipuhdistaja ylikuumentuu,  lamppu vilkkuu 5 tai 7 kertaa kussakin sekvenssissä, ja robottipuhdistaja pysähtyy automaattisesti. Jätä robottipuhdistaja tässä tapauksessa jäähtymään, ennen kuin kytket virran PÄÄLLE.

Syväpurkaukuminen











Kun jäljellä oleva akun taso on alhainen, robottipuhdistaja pysähtyy automaattisesti, eikä vastaa mihinkään kytkintoimintoihin.

Tässä tapauksessa poista akku ja lataa se uudelleen.







PAINIKKEET JA MERKKIVALOT

Lisätietoja osista saat hakemalla kukin osa vastaavalla kuvan numerolla tästä asiakirjasta (esim. hae "Kuva F-8"  VIRTA-painikkeelle).

Robottipuhdistaja (kuva F)

1. Merkkivalo
2.  Vianetsintälamppu
3.  Suodattimen kunnossapidon lamppu
4.  Harjan kunnossapidon lamppu
5.  Akun merkkivalo (oikean puolen ja vasemman puolen akut)
6.  Ajastinpainike ja lamput
7.  Liikkumistavan painike ja lamput
□ : Kuvioitila
⊗ : Satunnainen tila
8.  VIRTA-painike (käynnistys/pysäytys)
9.  Merkkiaänipainike ja lamppu
10.  Imupainike ja lamppu
11.  Raja-anturin painike ja lamppu

Kaukosäädin (kuva G)

1.  VIRTA POIS -painike
2.  Käynnistys-/pysäytyspainike
3.  Sijainnin varoitusvalopainike
4.  □ / ⊗ Liikkumistavan painikkeet
5.  Ajastinpainike
6.  Merkkiaänipainike
7.  Imupainike

ENNEN KÄYTTÖÄ

Kokoaminen ja akun asentaminen

VARO: Varmista aina, että olet kytkenyt robottipuhdistajan POIS-päältä ennen kuin teet sille mitään toimenpiteitä.

Vakiovarusteet

Tarkista, että seuraavassa luetellut esineet ovat pakkauksessa.

- AAA-paristot (LR03) (x2)
- Sivuharjat (x4, sis. kaksi varaharjaa)
- Ruuvit sivuharjojen asennukseen (x4)
- Rajateippi (15 m x1)
- Käyttöopas (x1)
- Pikaopas (x1)
- Huomautuksia käytöstä (x1)

Sivuharjojen asentaminen (kuva A)

Asenna sivuharjat robottipuhdistajan etuosan pohjaan kumpaankin sivuun.

HUOMAUTUS: Ennen toimenpiteitä levitä matto tai muu pehmuste lattialle lattian ja robottipuhdistajan vaurioitumisen välttämiseksi (kuva B).

1. Aseta sivuharja robottipuhdistajan pyörivään akselin päähän kiinnittämällä harjan ura akselin päähän.
2. Kiinnitä sivuharja mukana tulevalla ruuvilla.

HUOMAUTUS: Varmista, että sivuharjat on asennettu, kun robottipuhdistajaa käytetään.

Akkujen asentaminen

Kohdista akun ura (kuva C-2) akkutelakan kielekkeeseen (kuva C-3) ja liu'uta akku paikoilleen. Työnnä se pohjaan asti, kunnes se lukittuu napsahtaan paikoilleen.

Jos näet punaisen ilmaisimen (kuva C-1) vapautuspainikkeen yläpuolella, akku ei ole kunnolla kiinnitetty.

VARO: Ole varovainen asentaessasi akkuja, jotta sormet eivät jää telakan ja akun väliin.

Robottipuhdistaja toimii vain yhdellä akulla, joka on asennettu jompaankumpaan akkutelakkaan.

Voit poistaa akun liu'uttamalla sen akkutelakasta painamalla samalla akun vapautuspainiketta (kuva D-1).

Paristojen asentaminen kaukosäätimeen (kuva E)

Liu'uta paristolokeron kansi auki ja aseta lokeroon kaksi AAA-paristoa (LR03). Huomioi niiden oikea napaisuus (+/-).





HUOMAUTUS: Älä käytä uusia ja vanhoja paristoja tai erityyppisiä paristoja yhdessä.

HUOMAUTUS: Poista paristot, jos kaukosäädintä ei tulla käyttämään pitkään aikaan.

VARO: Jos akuista vuotavaa elektrolyyttiä pääsee iholle tai silmiin, huuhtele heti vedellä.

Laiteparin muodostaminen robottipuhdistajan ja kaukosäätimen välillä

Robottipuhdistaja ja kaukosäädin on muodostettu valmiiksi laitepariksi. Laitepari täytyy muodostaa kuitenkin uudelleen, jos vaihdat kaukosäätimen.

1. Paina ja pidä robottipuhdistajan  ajastinpainiketta (kuva F-6) ja  liikkumistavan painiketta (kuva F-7) samanaikaisesti, kunnes merkkiäni kuuluu kaksi kertaa.
2. Paina ja pidä kaukosäätimen  ajastinpainiketta (kuva G-5) ja  sijainnin varoitusvalopainiketta (kuva G-3) samanaikaisesti, kunnes merkkiäni kuuluu yhden kerran.

Jos laiteparin muodostaminen ei onnistu, ja merkkiäni kuuluu 5 kertaa, yritä uudelleen.

Tilojen järjestäminen

Sujuvan liikkumisen varmistaminen

- Sulje huoneen ovet. Jos huoneiden kynnykset ovat riittävän matalat, jotta robottipuhdistaja ylittää ne ongelmitta, ovi voidaan jättää auki. robottipuhdistaja voi silloin jatkaa ja siivota viereisen huoneen.
- Aseta esteet helposti vaurioituvien huonekalujen jne. eteen.
- Aseta esteet estämään robottipuhdistajan pääsy paikkoihin, joihin se voi jäädä kiinni, kuten esimerkiksi matalien hyllyjen alustat.
- Siirrä korkeat, ohuet ja epävakaa esineet ja muut helposti kaatuvat kohteet toiseen huoneeseen.
- Lukitse vaunujen tai muiden kohteiden pyörät tai siirrä ne toiseen huoneeseen.
- Järjestä sähköjohdot seinäni pitkin.
- Siirrä tynnyt, kirjat tai muut kohteet, jotka saattavat estää robottipuhdistajaa siirtymästä toiseen huoneeseen.
- Nosta verhot tai muut lattialle riippuvat kohteet ylös.
- Poista toiseen huoneeseen kaikki lattiamatot, joissa on helposti irtoavia säikeitä tai tasoeroja ja matot, jotka ovat ohuita ja helposti liukuvia.
- Taivuta kaikki mattojen hapsut mattojen alle.
- Poista kaikki pienet tai kalliit kohteet, jotka voivat helposti joutua imuriin.
- Poista kaikki johdot, vyöt, narut, ohuet paperit tai muovikassit, jotka ovat lattialla.
- Irrota pistokkeet kaikista lattian pistorasioista.
- Peitä kaikki ritilät levyillä jne., sillä robottipuhdistaja saattaa tunnistaa ne esteinä, eikä liiku niiden yli.

Robottipuhdistajan putoamisen estäminen

- Jos puhdistettavalla alueella on portaat tai muu paikka, josta robottipuhdistaja voi pudota, aseta vähintään 15 cm korkeita ja tarpeeksi vahvoja kohteita tällaisten paikkojen eteen estämään robottipuhdistajan pääsyä.
- Estä auringonvalo ja infrapunasäteet verhojen avulla. (Robottipuhdistaja voi pudota alemmalle tasolle, kun se yrittää peruuttaa välttääkseen auringonvaloa tai infrapunasäteitä.)
- Sulje alumiiniset liukuovet. (Robottipuhdistaja ei ehkä tunnista tasoeroa alumiinisen liukuoven kiskon ja lattian välillä ja saattaa pudota ovesta.)
- Poista kaikki lattiapäällysteet läheltä toisen huoneen kynnystä. (Robottipuhdistaja ei ehkä tunnista eroa ja saattaa pudota.)

HUOMAA

- Älä käytä robottipuhdistajaa lähellä syttyviä aineita tai ime niitä. (Se saattaa aiheuttaa räjähdyksen tai tulipalon.)
- Älä käytä robottipuhdistajaa märissä paikoissa, mahdollisesti märkiä tulevissa paikoissa tai korkeissa lämpötiloissa ja kosteudessa. Äläkä myöskään imuroi vettä. (Se saattaa aiheuttaa sähköiskun, oikosulun, tulipalon, laitteen vääntymisen tai toimintahäiriön.)
- Älä käytä robottipuhdistajaa paikoissa, joissa etäisyys seinästä tasoeroon on noin 1 metri tai vähemmän. (Joissakin harvinaisissa tapauksissa robottipuhdistaja voi pudota peruuttaessaan.)

- Älä käytä robottipuhdistajaa paikoissa, joissa esteet, joiden yli robottipuhdistaja ei pääse kiipeämään, sijaitsevat seinien lähellä. Robottipuhdistaja saattaa jäädä kiinni esteeseen yrittäessään välttää seinään törmäämistä.
- Kytke kodin turvajärjestelmät jne. pois päältä. (Robottipuhdistajaa voidaan vahingossa pitää tunkeilijana.)
- Robottipuhdistaja ei ehkä osaa välttää 5,5 cm tai sen alle olevia tasoeroja.
- Käyttö voi aiheuttaa häiriöitä TV:n kuvaruutuihin. (Tämä ei ole television toimintahäiriö.)
- Älä jätä robottipuhdistajaa, jossa on akku sisällä, pitkiksi ajoiksi käyttämättömäksi. (Akun elektrolyytti saattaa vuotaa.)
- Älä käännä robottipuhdistajaa ylösalaisin, kun akku on asennettuna. (Painiketta saatetaan painaa, mikä johtaa tahattomaan toimintaan.)

KÄYTTÖ

Robottipuhdistaja liikkuu lattiaa pitkin esiasetetun liikkumistavan mukaan ja välttää esteet ultraäänianturien (kuva P-1) ansiosta. Se kerää pölyn ja lian sekä roskat reitiltään sivuharjoilla, pääharjalla ja imutuulettimella. Anturit eivät kuitenkaan tunnista esteitä joissakin tilanteissa. Jos robottipuhdistaja osuu esteeseen, robottipuhdistajan puskuri (kuva P-2) vaimentaa iskun ja muuttaa imurin liikkumissuunnan.

HUOMAA: Saattaa tapahtua, että robottipuhdistaja ei pääse alle 1,5 cm esteiden yli, vaikka robottipuhdistaja on suunniteltu ylittämään tällaiset esteet.

HUOMAA: Robottipuhdistaja saattaa välttää mustanvärisiä alueita, mustia puusyiden kuvioita tai lasia olevaa aluetta.

HUOMAA: Jonkin verran pölyä tai likaa saattaa tietyissä olosuhteissa jäädä puhdistusjakson päätyttyä.

HUOMAA: Langaton tiedonsiirto saattaa häiriintyä tai estyä seuraavissa olosuhteissa:







- Sisärakenteet on vahvistettu betonilla tai metallisilla rakennusmateriaaleilla
- Kun robottipuhdistaja on esteen takana
- Lähellä oleva radioviestintälaitte käyttää samaa taajuutta
- Lähellä olevat laitteet kehittävät sähkömagneettisia kenttiä (mikroaaltouunit jne.) tai staattista sähköä tai häiritsevät radioaaltaja

Perustoiminnot

VARO: Varmista aina, että robottipuhdistaja on kytketty POIS päältä ennen kuin säädät tai tarkistat mitään robottipuhdistajan toimintoa.

HUOMAUTUS: Jos kastekondensaatiota on tapahtunut, kytke robottipuhdistaja POIS päältä, ja odota kunnes robottipuhdistaja kuivuu ennen kuin käynnistät sen uudelleen.

HUOMAUTUS: Kaikki asetukset eivät tyhjene, kun kytket robottipuhdistajan POIS päältä. Muista varmistaa robottipuhdistajan lampuista, että asetukset ovat oikein (kuvat F-6, 7, 9, 11), jotta vältät odottamattomat toiminnot.

1. Paina robottipuhdistajan  VIRTAPAINIKETTA (kuva F-8).
- Robottipuhdistaja siirtyy valmiustilaan ja  akun merkkivalo (kuva F-5) syttyy. (Lisätietoa kohdasta "Robottipuhdistajan akun merkkivalo".)
2. Paina robottipuhdistajan  liikkumistavan painiketta (kuva F-7) toistuvasti tavan valitsemiseksi tai paina kaukosäätimen  tai  liikkumistavan painiketta (kuva G-4).
Valitun tavan lamppu syttyy. (Lisätietoa kohdasta "Liikkumistapa".)
3. Käynnistä imurointi painamalla robottipuhdistajan  VIRTAPAINIKETTA (kuva F-8) tai kaukosäätimen  Käynnistys-/pysäytyspainiketta (kuva G-2).
Imuroinnin aikana merkkivalo (kuva F-1) vilkkuu ja merkkiääni kuuluu.

Voit pysäyttää imuroinnin toistamalla vaiheen 3.

Voit aloittaa imuroinnin uudelleen toistamalla vaiheen 3.





Voit kytkeä robottipuhdistajan POIS painamalla ja pitämällä robottipuhdistajan  VIRTAPAINIKETTA (kuva F-8) kunnes kaikki merkkivalot ovat POIS tai painamalla kaukosäätimen  VIRTAPAINIKETTA (kuva G-1).

VARO: Älä katso merkkivaloa läheltä ja vältä valon osuminen silmiisi. Se saattaa vahingoittaa silmiäsi.

Robottipuhdistajan akun merkkivalo

Akun merkkivalo, joka sijaitsee vastaavan akun puolella, syttyy ja ilmaisee akussa jäljellä olevan varauksen.

HUOMAUTUS: Alla oleva taulukko antaa karkean arvon jäljellä olevasta akun varauksesta. Jäljellä oleva varaus saattaa vaihdella käyttöolosuhteista ja huonelämpötilasta riippuen.







	50% tai yli
	20%:n ja 50%:n välillä
	20% tai alle
	Tyhjä/ei akkua asennettuna
	Akkuvika

Akussa oleva akun merkkivalo

Jäljellä olevan varauksen näkee myös akussa olevasta akun merkkivalosta (kuva I-1) malleissa, joiden numero päättyy kirjaimen "B".

Poista akku ja paina -painiketta (kuva I-2).

HUOMAUTUS: Alla oleva taulukko antaa karkean arvion jäljellä olevasta akun varauksesta. Jäljellä oleva varaus saattaa vaihdella käyttöolosuhteista ja huonelämpötilasta riippuen.

	75% tai yli
	50%:n ja 75%:n välillä (sis. 50%)
	25%:n ja 50%:n välillä
	25% tai alle
	Tyhjä
	Akkuvika

Liikkumistapa

<input type="checkbox"/> Kuviotila	Käyttö: Isot lattia-alat, joissa on vähän esteitä, kuten hyvin järjestetyt varastotilat ja pitkät käytävät. Kuvaus (kuva H-1): Robottipuhdistaja toistaa pystysuoria (a) ja vaakasuoria (b) liikkeitä.*
<input checked="" type="checkbox"/> Satunnainen tila	Käyttö: Lattia-alat, joissa on paljon esteitä, kuten toimisto. Kuvaus (kuva H-2): Robottipuhdistaja toistaa seinästä ponnahtavia (c) ja seinää pitkin kulkevia (d) liikkeitä.

* Todellinen robottipuhdistajan liikerata saattaa erota tästä kaaviosta olosuhteista riippuen.

HUOMAA: Robottipuhdistaja ei pystynyt puhdistamaan kapeaa aluetta, jolla se ei pystynyt liikkumaan tai joka on sivuharjan ulottumattomissa.

HUOMAA: Puhdistuksen päätyttyä jonkin verran pölyä jää lattialle tietyissä olosuhteissa.

Lepotila

Jos robottipuhdistajaan ei kosketa noin 5 minuuttiin valmiustilassa, robottipuhdistaja siirtyy automaattisesti lepotilaan akun säästämiseksi ja merkkivalo (kuva F-1) vilkkuu hitaasti. Robottipuhdistaja voi siirtyä lepotilaan myös, kun automaattisen käynnistyksen ajastin on aktivoitu.

Valmiustilaan pääsee takaisin suorittamalla vaiheen 3 kohdasta "Perustoinnot".

HUOMAUTUS: Tässä tilassa ei ole mahdollista vaihtaa asetuksia tai käynnistää puhdistustoimintoja.

Robottipuhdistajan kantaminen

VARO: Varmista, että robottipuhdistaja on kytketty POIS päältä, ennen kuin kannat robottipuhdistajaa.

VARO: Ole varovainen, ettei kätesi jää kahvan ja robottipuhdistajan rungon väliin.



Tartu kahvaan (kuva J-1).

HUOMAUTUS: Jos tuet robottipuhdistajan pohjaa takaa toisella kädelläsi, varo nostamasta sitä puolta liikaa ylös, koska robottipuhdistajassa oleva pöly ja lika voi pudota pääharjan aukosta.

HUOMAUTUS: Älä raahaa robottipuhdistajaa.

Säiliön tyhjentäminen

Tyhjennä säiliö jokaisen käyttökerran jälkeen, jotta robottipuhdistajan suorituskyky pysyy huipussa.

1. Voit kytkeä robottipuhdistajan POIS painamalla ja pitämällä robottipuhdistajan  VIRTA-painiketta (kuva F-8), kunnes kaikki merkkivalot ovat POIS tai painamalla kaukosäätimen  VIRTA POIS -painiketta (kuva G-1).
2. Avaa painamalla kantta ja vapauttamalla se (kuva K-1), avaa kansi sitten kokonaan.
3. Poista pölylaatikko (kuva K-2).
4. Avaa kummatkin lukot (kuva K-3) ja avaa pölylaatikon kansi.
5. Poista ja tyhjennä ylempi säiliö (kuva K-4).
6. Poista pienet pölyjäämät suodattimesta (kuva K-5) ja tyhjennä alempi säiliö (kuva K-6).
7. Aseta pölylaatikko takaisin robottipuhdistajaan päinvastaisessa järjestyksessä.

Edistyneet toiminnot

Seuraavat toiminnot voidaan asettaa vain, kun robottipuhdistaja on valmiustilassa (katso "Perustoinnot"-kohdan vaihe 1).

Virrnsäästö

Robottipuhdistaja voi kerätä suurimman osan näkyvästä pölystä käyttämättä imutuuletinta. Jos hieno pölyä ei tarvitse imuroida, imutuulettimen kytkeminen POIS säästää akun virtaa ja pidentää robottipuhdistajan käyttöikää.

Paina valmiustilassa robottipuhdistajan  imupainiketta (kuva F-10) tai kaukosäätimen imupainiketta (kuva G-7) ja kytke POIS imulamppu (kuva F-10).

Voit kytkeä imutuulettimen PÄÄLLE painamalla robottipuhdistajan  imupainiketta (kuva F-10) tai kaukosäätimen imupainiketta (kuva G-7). Lamppu syttyy uudelleen.

HUOMAUTUS: Tämä asetus ei ole mahdollinen lepotilassa, kun automaattisen käynnistyksen ajastin on aktivoitu.

HUOMAUTUS: Tapauksissa, joissa imutuuletin on kytketty POIS,  suodattimen kunnossapidon lamppu (kuva F-3) ei pala, vaikka suodatin olisi täynnä tai likainen.

Merkkiäänän voimakkuuden säätäminen

Valittavissa on kolme voimakkuustasoa mukaan lukien mykistys.

Paina valmiustilassa toistuvasti robottipuhdistajan  merkkiäänänpainiketta (kuva F-9) tai kaukosäätimen merkkiäänänpainiketta (kuva G-6). Jokaisella painikkeen painalluksella, merkkiääni kuuluu seuraavassa järjestyksessä: korkea äänenvoimakkuus (lamppu palaa), matala äänenvoimakkuus (lamppu palaa) ja ei ääntä (lamppu sammuu)

HUOMAUTUS: Tämä asetus ei ole mahdollinen lepotilassa, kun automaattisen käynnistyksen ajastin on aktivoitu.

Robottipuhdistajan etsiminen

Tämä toiminto on hyödyllinen, jos robottipuhdistaja on poissa näkyvistä isoissa tiloissa, joissa on paljon pölyä, kaappeja ja muita kalusteita.

Paina kaukosäätimen  sijainnin varoitusvalopainiketta (kuva G-3) robottipuhdistajan ollessa valmiustilassa tai lepotilassa. Merkkiääni kuuluu noin 10 sekuntia ja merkkivalo vilkkuu.

Voit pysäyttää merkkiäänän ja vilkkumisen painamalla  sijainnin varoitusvalopainiketta uudelleen.





HUOMAA: Saattaa tapahtua, että robottipuhdistaja ei vastaa, koska robottipuhdistaja on kaukosäätimen kantaman ulkopuolella. Ongelma voidaan ratkaista painamalla  sijainnin varoitusvalopainiketta liikkeessasi lattiaa pitkin.

Automaattisesti ajastettu käyttö

Tämä toiminto mahdollistaa sen, että robottipuhdistaja aloittaa imuroinnin automaattisesti määritetyn ajan jälkeen.



Asetus tyhjenee heti, kun automaattisesti ajastettu puhdistus on suoritettu. Aktivoi automaattisen käynnistyksen ajastus uudelleen seuraavasti.

1. Paina valmiustilassa toistuvasti robottipuhdistajan  ajastinpainiketta (kuva F-6) tai kaukosäätimen ajastinpainiketta (kuva G-5). Jokaisella painikkeen painalluksella asetus muuttuu seuraavassa järjestyksessä:

Lampun tila	Puhdistus alkaa
	1 tunnin päästä.
	3 tunnin päästä.
	5 tunnin päästä.
	Automaattisen käynnistyksen ajastus on poistettu.

2. Aktivoi automaattisen käynnistyksen ajastus painamalla robottipuhdistajan  VIRTA-painiketta (kuva F-8). Robottipuhdistaja siirtyy lepotilaan.

Voit tyhjentää ajastimen valmiustilassa painamalla ja pitämällä robottipuhdistajan  VIRTA-painiketta (kuva F-8) kunnes kaikki merkkivalot ovat sammuneet tai painamalla kaukosäätimen  VIRTA POIS -painiketta (kuva G-1).

HUOMAUTUS: Jos sekä vasemman että oikean akun merkkivalojen tila on  tai , automaattisen käynnistyksen ajastinta ei voi aktivoida tai puhdistus käynnistyy automaattisesti.

HUOMAUTUS: Tässä tilassa ei ole mahdollista vaihtaa asetuksia tai käynnistää puhdistustoimintoja.

HUOMAUTUS: Automaattisen käynnistyksen ajastimen asetus tyhjenee, jos akut purkautuvat täysin.

Robottipuhdistajan rajoittaminen tietylle alueelle

Rajateippi (kuva L-1) ja rajan tunnustustoiminto, johon kuuluvat infrapuna-anturit mahdollistavat sen, että robottipuhdistaja välttää seuraavia alueita (kuva L-2):

- Osiin jaettu alue, koska koko lattia-ala on niin suuri, ettei robottipuhdistaja pysty puhdistamaan lattia yhdellä kertaa
- Alue, jossa on herkästi rikkoutuvia esineitä, joita robottipuhdistaja voisi vaurioittaa
- Alue, joka on täynnä tavaraa ja kalusteita, esteitä tai monimutkaisia muotoja, jotka aiheuttaisivat robottipuhdistajan kiinnijäämisen
- Portaiden lähellä oleva alue
- Alue, jolla on niin matala este, että robottipuhdistaja voi kiivetä sen yli ja pudota alempaan kerrokseen tai se voi jäädä kiinni siihen

Valmistelut

1. Valitse lattiasta tasainen ja sileä pinta, johon voit kiinnittää rajateipin, ja puhdista sitten tämä pinta.
2. Aseta rajateippi siten, että lyhyiden palkkien puoli on lähimpänä puhdistettavaa aluetta, eikä nauhan ja lattian välissä ole ilmakuplia.

HUOMAUTUS: Varmista, että käytät vain aitoa rajateippiä. Muun kuin aidon teipin käyttäminen saattaa aiheuttaa vaaran rajan tunnustustoiminnon toimintahäiriöstä.

HUOMAUTUS: Älä aseta rajateippiä epätasaisille pinnoille, jotka voivat aiheuttaa virheellisen tunnituksen tai pinnoille, joissa teippi saattaa likaantua tai vaurioitua.

HUOMAUTUS: Ota huomioon, että liimaavaa ainetta saattaa jäädä lattioihin tai lattia saattaa vaurioitua, kun poistat rajateipin.

HUOMAUTUS: Pidä rajateippi puhtaana ja tarkista, ettei se ole mistään kohdasta repeytynyt tai rikkoutunut. Jos teippi on vaurioitunut, vaihda se.

VAROITUS: Älä aseta rajateippiä mihinkään tilaan, jossa robottipuhdistajan tuleminen alueelle tai robottipuhdistajan putoaminen alas alueelta saattaa johtaa loukkaantumiseen. Näissä tapauksissa käytä rajateipin sijasta 15 cm korkeita tai sitä korkeampia esineitä, joiden paino on riittävä estämään robottipuhdistajan pääsyn.

Toiminnot

Paina valmiustilassa robottipuhdistajan  raja-anturin painiketta (kuva F-11) ja aktivoi raja-anturi (kuva O-2). Lamppu (kuva F-11) syttyy.

Voit poistaa raja-anturin käytöstä painamalla  raja-anturin painiketta uudelleen.

HUOMAUTUS: Tämä asetus ei ole mahdollinen lepotilassa, kun automaattisen käynnistyksen ajastin on aktivoitu.

KUNNOSSAPITO

VARO: Varmista, että molemmat akut on poistettu, ennen kuin yrität tarkastaa laitetta tai suorittaa kunnossapitotoimia.

HUOMAUTUS: Varmista, että olet poistanut pölylaatikon, ennen kuin käännät robottipuhdistajan ympäri, jotta vältät pölyn ja lian putoamisen pääharjan aukosta.

HUOMAUTUS: Varmista, että levität maton tai muun pehmusteen lattialle lattian ja robottipuhdistajan vaurioitumisen välttämiseksi (kuva B).

HUOMAUTUS: Älä koskaan käytä kuumaa vettä (yli 40°C), bensiiniä, bentseeniä, tinneriä, alkoholia tai vastaavaa. Se saattaa aiheuttaa värjäytymistä, vääntymisiä tai murtumia.

Tuotteen TURVALLISUUDEN ja TOIMINTAVARMUUDEN säilymiseksi korjaukset, kaikki muu huolto ja säädöt tulee teettää Makitan valtuuttamassa huoltoliikkeessä tai tehtaan huollossa ja niissä saa käyttää vain Makitan varaosia.

Sivuharjojen puhdistaminen (kuvat A, M-1)

- Sivuharjojen harjaksiin jääneet langat ja hiukset saattavat pysäyttää harjan pyörimisen. Poista ne käyttämällä pinsettejä tai vastaavia työkaluja.
- Jos harjakset ovat epämuodostuneet tai niitä puuttuu, vaihda tilalle varaharja (katso lisätietoa kohdasta "Sivuharjojen asentaminen").

Pyörien puhdistaminen

- Poista vetopyöriin (kuva M-2) jääneet langat ja hiukset käyttämällä työkaluja kuten pinsettejä tai saksia. Pyörän kääntäminen helpottaa puhdistamista.
- Poista kääntyviin pyöriin (kuva M-3) jääneet langat ja hiukset käyttämällä pinsettejä, saksia tai vastaavia työkaluja.

HUOMAUTUS: Ole varovainen, etteivät sormesi jää pyörien ja robottipuhdistajan rungon väliin.

Pääharjan puhdistaminen

Sivuharjojen poistaminen (katso lisätietoa kohdasta "Sivuharjojen asentaminen") helpottaa seuraavia toimenpiteitä.

- Poista ruuvit (kuva N-1) ja sitten pohjalevy (kuva N-2) ja pääharja (kuva N-3).
- Pyyhi pohjalevy (kuva N-2) mietoon puhdistusaineeseen hieman kostutetulla liinalla tai pese levy vedellä, mikäli tarpeen.
- Poista pääharjaan jääneet langat ja hiukset (kuva N-3) käyttämällä saksia ja pese pääharja tarvittaessa vedellä.
- Pyyhi imuaukon (kuva N-4) sisäpuoli mietoon puhdistusaineeseen hieman kostutetulla liinalla.
- Voit vaihtaa pääharjan kohdistamalla ulkonevan osan (kuva N-5) pääharjan oikeasta päästä oikean akselin holkin sisennykseen (kuva N-6) ja työnnä sitten pääharja yhdistämään ne yhteen.
- Työnnä pääharjan vasen neliönmuotoinen pää (kuva N-7) vasempaan neliönmuotoiseen akselin holkkiin (kuva N-8).
- Asenna pohjalevy päivänvastasessa järjestyksessä.

HUOMAA: Kun sivuharjat jätetään kiinni robottipuhdistajan runkoon, sivuharjojen käsin pyörittäminen helpottaa pohjalevyn kiinnittämistä ilman, että sivuharjojen harjakset puristuvat levyn ja robottipuhdistajan rungon väliin.

Antureiden puhdistaminen

- Puhdista sora-anturit (kuva O-1) ja raja-anturi (kuva O-2) puhtaalla, kuivalla vanupuikolla.
- Puhdista ultraäänianturit (kuva P-1) toisella imurilla käyttäen kevyttä imua. Puskurin edessä ja kummassakin sivussa sijaitsee yhteensä 8 anturia (kuva P-2).

Suodattimen ja pölylaatikon puhdistaminen

HUOMAUTUS: Älä avaa tai sulje ylemmän pölylaatikon kantta väkisin, jotta vältät sen vaurioitumisen.

- Avaa kummatkin lukot (kuva Q-1) ja nosta ylemmän pölylaatikon kansi pitäen samalla  suodattimen huoltomerkkiä (kuva Q-2) ja avaa suodattimen lokero.
- Poista suodatin (kuva Q-3) ja napauta sitä roskapussia vasten tai levitetyn paperin päälle tai tasaiselle alustalle, jotta saat pölyn ja lian irti.

HUOMAUTUS: Älä hankaa tai kaavi suodatinta, äläkä käytä teräviä kohteita suodattimen puhdistamiseen.

- Pese suodatin, jos robottipuhdistajan imuteho heikkenee.

HUOMAUTUS: Jos suodatin haisee, liota suodatinta laimennetussa valkaisuaineliuoksessa (10 millilitraa valkaisuainetta per 1 litra vettä) noin 3 tuntia ennen kuin peset suodattimen juoksevan veden alla.

- Pese pölylaatikko.

5. Kuivata suodatinta (jos olet pessyt sen) ja pölylaatikkoa 1 päivä hyvin ilmastoidussa paikassa, jotta vältät epämiellyttävän hajun ja toimintahäiriöt.

HUOMAUTUS: Älä kuivata märkää suodatinta huustenkuivaajalla tai muulla lämmön lähteellä.

6. Aseta suodatin pölylaatikkoon päinvastaisessa järjestyksessä.







HUOMAUTUS: Kun vaihdat suodattimen lokeroon, varmista, että suodattimen ulokkeet (kuva Q-4) on kiinnitetty suodattimen pidikkeen (kuva Q-5) reunan leikkauksiin.



Rungon puhdistaminen

1. Pyyhi robottipuhdistajan ulkopinnat mietoon puhdistusaineeseen hieman kostutetulla liinalla.
2. Avaa painamalla kantta ja vapauttamalla se (kuva K-1), avaa kansi sitten kokonaan.
3. Poista pölylaatikko (kuva K-2).
4. Pyyhi robottipuhdistajan (kuva R-1) sisäpuoli, mukaan lukien ilmastointiritilä (kuva R-2) mietoon puhdistusaineeseen hieman kostutetulla liinalla.

ROBOTTIPUHDISTAJAN PALAUTTAMINEN

















Kun robottipuhdistaja ei voi jatkaa toimintaa, kun esimerkiksi vetopyörä riippuu alhaalla tai akkuvirta on lopussa, robottipuhdistaja lopettaa puhdistamisen ja ilmaisee jotakin olevan vialla lampujen ja merkkiäänien avulla.

-  Vianetsintälamppu (kuva F-2)
-  Suodattimen kunnossapidon lamppu (kuva F-3)
-  Harjan kunnossapidon lamppu (kuva F-4)
-  Ajastimen lamput (kuva F-6)
-  Merkkiäänien lamppu (kuva F-9)
-  Imun lamppu (kuva F-10)
-  Raja-anturin lamppu (kuva F-11)

1. Tunnista ongelma seuraavassa esitetyn taulukon avulla.
2. Ratkaise ongelma.
3. Siirry valmiustilaan painamalla robottipuhdistajan  VIRTA-painiketta (kuva F-8) tai kaukosäätimen  Käynnistys-/pysäytyspainiketta (kuva G-2). Virheen merkivalo sammuu ja robottipuhdistaja on valmis puhdistukseen.

HUOMAUTUS: Jos virhe toistuu, kytkä robottipuhdistaja POIS ja PÄÄLLE.

HUOMAUTUS: Jos ongelma ei poistunut suoritetuasi korjaustoimenpiteen, ota yhteyttä lähimpään Makitan huoltoliikkeeseen.

Merkkivalo	Syy/Korjaustoimi
 lamppu vilkkuu kerran, kaksi kertaa tai 6 kertaa jokaisessa sekvenssissä	<ul style="list-style-type: none"> • Vetopyörä roikkuu alhaalla. • Robottipuhdistaja on jäänyt kiinni esteeseen. • Robottipuhdistaja on altistunut suoralle auringonpaisteelle. • Robottipuhdistaja on pysähtynyt mustaan oveen. ➔ Siirrä robottipuhdistaja pois alueelta. ➔ Jos virhe toistuu, puhdistista sora-anturint (kuva O-1).
 lamppu vilkkuu 3 kertaa jokaisessa sekvenssissä	<ul style="list-style-type: none"> • On tapahtunut vika puskurin anturissa. ➔ Paina puskuria (kuva P-2) 10 kertaa.
 lamppu vilkkuu 4 kertaa jokaisessa sekvenssissä	<ul style="list-style-type: none"> • Lankoja ja hiuksia on takertunut vetopyöriin. ➔ Poista ne vetopyörästä (kuva M-2). • Robottipuhdistaja kulki rajoitetun alueen läpi, jossa sen päällystä painettiin alas. ➔ Tämä ei ole toimintahäiriö.
 lamppu vilkkuu 5 tai 7 kertaa jokaisessa sekvenssissä	<ul style="list-style-type: none"> • Robottipuhdistaja on ylikuumentunut. ➔ Kytkä robottipuhdistaja POIS päältä, poista akku (akut) ja odota tunti. Käytä robottipuhdistajaa vain huonelämpötiloissa, jotka eivät ylitä 40°C.
 ja  lamput vilkkuvat kerran jokaisessa sekvenssissä	<ul style="list-style-type: none"> • Pölylaatikkoa tai suodatinta ei ole asennettu. ➔ Asenna pölylaatikko tai suodatin.
 ja kaikki  lamput vilkkuvat kerran jokaisessa sekvenssissä	<ul style="list-style-type: none"> • Jäljellä ollut akun lataus ei ollut riittävä ( tai ) puhdistuksen käynnistämiseen. ➔ Lataa akut täyteen.
 ja  lamput syttyvät	<ul style="list-style-type: none"> • Lankoja ja hiuksia on takertunut vetopyöriin. ➔ Poista ne vetopyörästä (kuva M-2). • Robottipuhdistaja kulki rajoitetun alueen läpi, jossa sen päällystä painettiin alas. ➔ Tämä ei ole toimintahäiriö.
 ja  lamput syttyvät	<ul style="list-style-type: none"> • On tapahtunut anturivika. ➔ Kytkä robottipuhdistaja POIS päältä ja sitten PÄÄLLE.
 ja  lamput syttyvät	<ul style="list-style-type: none"> • Robottipuhdistajassa on tapahtunut virhe. ➔ Kytkä robottipuhdistaja POIS päältä ja sitten PÄÄLLE.
 lamppu vilkkuu kerran jokaisessa sekvenssissä	<ul style="list-style-type: none"> • Lankoja ja hiuksia on takertunut sivuharjoihin ja pääharjoon. ➔ Poista ne harjoista (kuvat A, N-3).
 lamppu syttyy	<ul style="list-style-type: none"> • Pölylaatikko on täynnä pölyä ja likaa tai suodatin on tukossa. ➔ Tyhjennä pölylaatikko (kuva K-2) ja puhdistista suodatin (kuva K-5).

VIANMÄÄRITYS

HUOMAA: Jos ongelma ei poistu korjaustoimenpiteellä, ota yhteyttä lähimpään Makitan huoltooliikkeeseen.

Ongelma	Syy/Korjaustoimi
Lamput eivät syty, vaikka painat -painiketta. Robottipuhdistaja ei toimi, kun painat robottipuhdistajan tai kaukosäätimen painiketta.	<ul style="list-style-type: none"> → Asenna akut oikein. → Lataa akut täyteen. → Kytke robottipuhdistajaan virta PÄÄLLE painamalla -painiketta.
Robottipuhdistaja ei toimi.	<ul style="list-style-type: none"> → Jos Vianetsintälamppu, Suodattimen kunnossapidon lamppu tai Harjan kunnossapidon lamppu syttyy, ratkaise ongelma katsomalla kohtaa "ROBOTTIPUHDISTAJAN PALAUTTAMINEN". → Jos merkkivalo vilkkuu hitaasti, paina ja pidä robottipuhdistajan VIRTAPAINIKETTA, kunnes kaikki merkkivalot sammuvat tai tyhjennä ajastin painamalla kauko-ohjaimen VIRTAPAINIKETTA.
Robottipuhdistaja käynnistää toiminnan automaattisesti.	<ul style="list-style-type: none"> • Automaattisen käynnistyksen ajastus on aktivoitu.
Robottipuhdistaja pysäyttää toiminnan puhdistuksen aikana.	<ul style="list-style-type: none"> → Käännä robottipuhdistaja POIS päältä ja poista kaikki johdot, langat jne. vetopyöristä. → Jos robottipuhdistaja on jäänyt kiinni esteeseen tai muuhun, siirrä robottipuhdistaja toiseen paikkaan.
Liikkumisnopeus ei ole vakio.	<ul style="list-style-type: none"> • Jos este tunnistetaan robottipuhdistaja hidastuu, sillä liikkumissuunnan laskeminen vie aikaa. Tämä ei ole robottipuhdistajan toimintahäiriö.
Robottipuhdistaja ei liiku vinoittain eteenpäin.	<ul style="list-style-type: none"> → Käännä robottipuhdistaja POIS päältä ja poista kaikki vetopyöriin takertuneet vieraat esineet. → Puhdista ultraäänianturit.
Robottipuhdistaja osuu esteisiin useammin kuin ennen.	<ul style="list-style-type: none"> → Puhdista ultraäänianturit.
Robottipuhdistaja putoaa portaita alempaan kerrokseen.	<ul style="list-style-type: none"> → Puhdista sora-anturit. • Robottipuhdistaja ei ehkä osaa välttää 5,5 cm tai sen alle olevia tasoeroja. Tämä ei ole robottipuhdistajan toimintahäiriö.
Käyttööääni on kovempi kuin tavallisesti.	<ul style="list-style-type: none"> → Tyhjennä pölylaatikko ja puhdista suodatin, sivuharjat ja pääharja.
Imuvoima ei ole riittävä pölyn ja lian keräämiseen.	<ul style="list-style-type: none"> → Tyhjennä pölylaatikko ja puhdista suodatin. → Paina robottipuhdistajan tai kaukosäätimen imupainiketta ja kytke imutuuletin PÄÄLLE.
Sivuharjat irtoavat.	<ul style="list-style-type: none"> → Asenna sivuharjat oikein (kuva A).
Sivuharjat eivät pyöri tai pyöriivät huonosti.	<ul style="list-style-type: none"> → Puhdista sivuharjat ja pääharja. → Asenna pääharja ja levy oikein (kuva N).
Poistoilma haisee.	<ul style="list-style-type: none"> → Tyhjennä pölylaatikko ja puhdista suodatin.

Kaukosäädin ei toimi.	<ul style="list-style-type: none"> → Asenna kaukosäätimen paristot oikein (kuva E). → Vaihda paristot uusiin. → Kytke PÄÄLLE painamalla robottipuhdistajan VIRTAPAINIKETTA. → Siirry lähemmäksi robottipuhdistajaa tai poista esteet robottipuhdistajan ja kaukosäätimen väliltä. → Lopeta robottipuhdistajan käyttäminen tai siirrä se etäälle laitteista, jotka käyttävät 2,4 GHz:n radiotaajuuksia, (keittiön mikroaaltouunit, Bluetooth-laitteet, Wi-Fi-laitteet jne.). → Kytke robottipuhdistaja POIS päältä ja sitten PÄÄLLE.
Automaattisen käynnistyksen ajastus ei toimi.	<ul style="list-style-type: none"> → Käytä täyteen ladattuja akkuja. → Aktivoi automaattisen käynnistyksen ajastin uudelleen.

LISÄVARUSTEET

VARO: Näitä lisävarusteita tai lisäosia suositellaan tässä käyttöoppaassa kuvatulle Makitan työkalulle. Muiden lisävarusteiden tai lisäosien käyttäminen saattaa aiheuttaa henkilövahingon vaaran. Käytä lisävarustetta tai lisäosaa vain sille suunniteltuun käyttötarkoitukseen.

- Rajateippi
- Sivuharja
- Pääharja
- Pohjalevy
- Suodatin
- Aito Makita-akku ja -laturi

HUOMAA: Jotkin luettelossa mainitut osat saattavat kuulua vakiovarusteisiin ja olla tuotepakkauksessa mukana. Ne saattavat vaihdella maittain.

VIITETIEDOT

Makita Corporation ja sen sivuliikkeet, tytäryhtiöt ja jälleenmyyjät voivat käyttää käyttäjätietoja myynnin jälkeisiin palveluihin, kuten huoltoon ja korjauksiin. Käyttäjätiedot sisältävät käyttökertojen määrän, kuorituksen jakautumisen, vikatiiedot, käyttötilan ja/tai sähkötyökalun huoltotiedot.

LATVIEŠU (tulkojums no oriģinālvalodas)

BRĪDINĀJUMS! Šo ierīci nav paredzēts ekspluatēt personām (tostarp bērniem), kam ir ierobežotas fiziskās, sensorās vai psihiskās spējas vai trūkst pieredzes un zināšanu. Bērni ir jāuzrauga, lai viņi nespēlētos ar ierīci.

TEHNISKIE DATI

Standarta akumulatora kasetne	BL 1815N, BL 1820, BL 1820B, BL 1830, BL 1840, BL 1840B, BL 1850, BL 1850B, BL 1860B
Akumulatora darbības laiks (izmantojot atsevišķi iegādājamus litiņa jonu akumulatorus)	Aptuveni 120 min, izmantojot divus BL 1830 (katrs: 18 V, 3 Ah) Aptuveni 200 min, izmantojot divus BL 1850 (katrs: 18 V, 5 Ah)
Tvertnes ietilpība	2,5 l
Izmēri (P/G/A) (ar BL 1830 akumulatoriem)	Apm. 460 x 460 x 180 mm
Svars (ar diviem BL 1830 akumulatoriem)	Apm. 7,8 kg

- Mūsu nepārtrauktās pētniecības un izstrādes programmas rezultātā šeit norādītie tehniskie dati var tikt mainīti bez brīdinājuma.
- Tehniskie dati dažādās valstīs var atšķirties.

Simboli



Izlasiet lietošanas rokasgrāmatu.



Li-ion

Tikai ES valstīm
Elektroierīces vai akumulatora bloku neizmetiet māsainniecības atkritumos!
Saskaņā ar Eiropas direktīvām par nolietotām elektriskām un elektroniskām iekārtām, kā arī par baterijām un akumulatoriem, nolietotām baterijām un akumulatoriem un šo direktīvu ieviešanu saskaņā ar valsts likumdošanu, elektriskās iekārtas, baterijas un akumulatori, to darbūzām beidzoties, jāsavāc atsevišķi un jānogādā vidi saudzējošā otrreizējās pārstrādes uzņēmumā.

Nekāpiet uz putekļsūcēja-robotu un nenovietojiet uz tā priekšmetus.



Nelietojiet putekļsūcēju-robotu atklātas liesmas, viegli uzliesmojošu un/vai bīstamu materiālu tuvumā.



Ja līmeņa krituma sensori, kas atrodas apakšpusē, ir netīri vai slapji, notīriet tos.

Paredzētā lietošana

Šis putekļsūcējs-robotis ir paredzēts grīdu uzkopšanai iekštelpās. Putekļsūcējs-robotis tiek savienots ar tālvadības pulti bezvadu tīklā (2,4 GHz ZigBee).

EU atbilstības deklarācija

Tikai Eiropas valstīm

EU atbilstības deklarācija ir iekļauta šīs lietošanas rokasgrāmatas A. pielikumā.

ZigBee bezvadu interaktīvie sakari

Tālvadības pults, veids(-i): SH00000219, paredzēta putekļsūcēja-robotu vadībai.
Putekļsūcēja-robotu un tālvadības pults bezvadu sakaru tehniskie parametri.

Frekvence : 2,425 GHz, 2,450 GHz, 2,475 GHz
Izejas jauda : ≤ 3 dBm

DROŠĪBAS PASĀKUMI

BRĪDINĀJUMS!

Nelietojiet putekļsūcēju-robotu uzliesmojošu vielu tuvumā un šādu vielu uzkopšanai.

Tas var izraisīt aizdegšanos vai sprādzienu.

- Petroleja, benzīns, vīraks, sveces
- Benzols, šķīdinātājs
- Cigarešu izdedži
- Toneri vai citas degošas vielas
- Pakļāju tīrīšanas vielas vai citas putveida vielas

Nelietojiet putekļsūcēju-robotu mitrās vietās vai tādās, kas var kļūt mitras, kā arī ļoti karstās un mitrās vietās. Tāpat nelietojiet to ūdens savākšanai.

Tas var izraisīt elektriskās strāvas triecienu, īssavienojumu, aizdegšanos, deformāciju vai darbības kļūmes.

- Virtuvēs vai citās telpās, kur tiek lietots ūdens
- Vannas istabās
- Dušas telpās
- Bēniņos utt.

Nepieskarieties putekļsūcējam-robotam ar slapjām rokām.

Tas var izraisīt elektriskās strāvas triecienu.

Nelietojiet putekļsūcēju-robotu uzkopšanai visapkārt krāsniem vai cita veida sildierīcēm.

Tas var izraisīt elektriskās strāvas triecienu, īssavienojumu, aizdegšanos, deformāciju vai darbības kļūmes.

Nelietojiet putekļsūcēju-robotu tālāk norādītās vietās.

Tas var izraisīt elektriskās strāvas triecienu vai ievainojumus.

- Zidaiņu tuvumā vai tādu personu tuvumā, kam ir ierobežotas fiziskās, sensorās vai psihiskās spējas vai trūkst vajadzīgās pieredzes un zināšanu
- Dzīvnieku tuvumā
- Vietās, kur ir daudz cilvēku vai dzīva satiksme

Neļaujiet šo putekļsūcēju-robotu lietot bez uzraudzības atstātiem bērniem vai personām, kas nespēj paust savu gribu vai patstāvīgi darbināt šo putekļsūcēju-robotu.

Tas var izraisīt elektriskās strāvas triecienu vai ievainojumus.

Nekavējoties pārtrauciet ierīces lietošanu, ja pamanāt tālāk minētās novirzes vai darbības kļūmes.

Ja netiek ievēroti šie norādījumi, var izraisīt dūmošanu, aizdegšanos vai gūt elektriskās strāvas triecienu.

- Putekļsūcējs-robotš nedarbojas, kaut arī tas ir ieslēgts.
- Putekļsūcējs-robotš ir deformēts vai neparasti karsts.
- Putekļsūcējs-robotš dažkārt pārtrauc darboties.
- Putekļsūcējs-robotš darba laikā rada savādas skaņas.
- Putekļsūcējs-robotš darba laikā rada degošu smaku.

Izslēdziet putekļsūcēju-robotu tādās vietās, kur to nedrīkst lietot.

Ja netiek ievēroti šie norādījumi, medicīnas iekārtas var nedarboties pareizi.

Ievērojiet medicīnas iestādes iekšējos noteikumus, ja tajā tiek lietota ierīce, kas izstaro radioviļņus.

Nelietojiet putekļsūcēju-robotu šaurās vietās, kā arī nenorobežotās un augstās vietās.

Tā rezultātā putekļsūcējs-robotš var nokrist no šādām vietām, izraisot ievainojumus vai darbības kļūmes.

- Uz kāpnēm
- Uz galda, plaukta, tualetes galdiņa, ledusskapja virsmas u.c.
- Starpstāvos, bēniņos, uz nenorobežotām grīdām tieši virs kāpnēm vai mājokļa priekštelpām u.c.
- Uz virsmām, kuru slīpums ir vismaz 10°

Nepakļaujiet putekļsūcēju-robotu tiešiem saules stariem vai infrasarkanajam starojumam.

Sensora kļūmes gadījumā putekļsūcēja-robotā darbība var būt traucēta, un tas var nokrist, izraisot ievainojumus vai darbības kļūmes.

- Halogēna sildītāji
- Tālvadības pultis vai sensori u.c.
- Saules stari, kas iekļūst caur matētu stiklu

Aizvāciet visus priekšmetus, kas var izraisīt negadījumu, saskaroties ar putekļsūcēju-robotu.

Ja netiek ievēroti šie norādījumi, krītoši vai apgāzti priekšmeti var izraisīt ievainojumus.

- Degošas sveces, vāzes u.c.
- Elektroniskas iekārtas, kuru kontrolierīces atrodas vienādā augstumā ar putekļsūcēju-robotu.

Neapkļājiet putekļsūcēju-robotu.

Tas var izraisīt aizdegšanos pārkaršanas dēļ.

Neizmantojiet putekļsūcēju-robotu kā braucamrīku un nenovietojiet uz tā smagus priekšmetus.

Nepakļaujiet to smagiem fiziskiem triecieniem.

Tas var izraisīt ievainojumus, bojājumus vai darbības kļūmes.

Īpaši cieši uzraugiet bērnus, kas atrodas putekļsūcēja-robotā tuvumā.

Putekļsūcēju-robotu nedrīkst pārveidot.

Tas var izraisīt aizdegšanos, elektriskās strāvas triecienu vai ievainojumus.

Par putekļsūcēja-robotā remontu vaicājiet izplatītājam, no kā iegādājāties šo ierīci.

Nenosprostojiet sūcējatveres vai izplūdes atveres, kā arī neievietojiet tajās metāla vai viegli uzliesmojošus priekšmetus. Tāpat nelietojiet putekļsūcēju-robotu uzkopšanai visapkārt priekšmetiem, kas var nosprostot sūcējatveri.

Tas var izraisīt elektriskās strāvas triecienu, aizdegšanos vai darbības kļūmes.

Nesildiet putekļsūcēju-robotu un nepakļaujiet to liesmām, kā arī neatstājiet to karstā vietā, piemēram, uguns vai krāsnu tuvumā, tiešos saules staros vai transportlīdzeklī, kas pakļauts tveicei un saules svelmei.

Tas var izraisīt issavienojumu vai aizdegšanos, kā arī var noplūst akumulatora šķidrums vai akumulators var aizdegties.

Nemazgājiet putekļsūcēju-robotu* un nepakļaujiet to ūdens vai mazgāšanas līdzekļu iedarbībai.

Tas var izraisīt elektriskās strāvas triecienu, issavienojumu vai aizdegšanos.

* Izņemot galveno suku, pamata plāksni, sānu suku, putekļu tvertni un filtru

Darba laikā nepieskarieties putekļsūcēja-robotā piedziņas ritenīšiem un nebāziet rokas un kājas zem putekļsūcēja-robotā.

Tas var izraisīt ievainojumus.

Īpaši cieši uzraugiet bērnus, kas atrodas putekļsūcēja-robotā tuvumā.

Nenosprostojiet putekļsūcēja-robotā sensorus un neievietojiet tajos svešķermeņus.

Tā rezultātā putekļsūcējs-robotš var pārtraukt darboties vai arī darbības kļūmes rezultātā nokrist un izraisīt ievainojumus.

Nepiestipriniet lenti pie sensoriem vai ritenīšiem.

Nepārveidojiet bufera un ritenišu formu, kā arī nespiediet buferi ar pārmērīgu spēku.

Tā rezultātā putekļsūcējs-robotš var pārtraukt darboties vai arī darbības kļūmes rezultātā nokrist un izraisīt ievainojumus.

Regulāri notīriet visus sensorus.

Ja netiek ievēroti šie norādījumi, putekļsūcējs-robotš var pārtraukt darboties vai arī darbības kļūmes rezultātā nokrist un izraisīt ievainojumus.

Nelietojiet netīru, atļupušu vai saplēstu norobežojošo lenti (jāiegādājas atsevišķi).

Tā rezultātā putekļsūcējs-robotš var darbības atteices rezultātā nokrist un izraisīt ievainojumus.



Nelietojiet putekļsūcēju-robotu tālāk norādītās vietās.

Tā ietekmē citas iekārtas var nedarboties pareizi.

- Slimnīcas telpās vai visapkārt medicīnas iekārtām
- Lidmašīnas salonā
- Visapkārt elektroniskām iekārtām, kam ir vajadzīga vadība ar augstu precizitāti vai kas lieto vājus signālus.

Putekļsūcējam-robotam un tālvadības pultij ir jāatrodas vismaz 15 cm attālumā no implantējamiem elektrokardio stimulatoriem un defibrilatoriem.

Ja netiek ievēroti šie norādījumi, medicīnas iekārtām var rasties darbības kļūmes.

Spraugās un atverēs neievietojiet svešķermeņus.

Tas var izraisīt elektriskās strāvas triecienu vai ievainojumus.

Tirot putekļsūcēju-robotu, sargiet pirkstus, lai tie netiktu iespiesti ierīcē.

Tas var izraisīt ievainojumus.

Pirms putekļsūcēja-robotu lietošanas rūpīgi izlasiet šo LIETOŠANAS ROKASGRĀMATU.

Ja netiek ievēroti šie norādījumi, var izraisīt ievainojumus vai darbības kļūmes.

IEVĒRĪBA!

Nekavējoties pārtrauciet lietot akumulatoru bloku, ja konstatējat nepatīkamu smaku, akumulatora noplūdi, neparastu sakaršanu, deformāciju vai krāsas maiņu.

Ja netiek ievēroti šie norādījumi, var izraisīt darbības kļūmes.

Nelietojiet putekļsūcēju-robotu uzkopšanai ārpus telpām vai tādās vietās, kur tas var nokļūt ārpus telpām.

Tas var izraisīt darbības kļūmes.

Nelietojiet putekļsūcēju-robotu tālāk norādītās vietās.

Tas var izraisīt darbības kļūmes.

- Vietās, kur gaiss ir piesātināts ar cepamējās daļiņām vai citiem eļļas komponentiem
- Vietās, kur tiek lietoti smidzināmi aerosoli vai citi ķīmiski produkti, piemēram, frizētavās, skaistumkopšanas salonos un ķīmiskajās tīrītavās
- Putekļainās vietās

Nelietojiet putekļsūcēju-robotu tālāk norādītās vietās.

Tā rezultātā var sabojāt grīdu segumus vai saskrāmbāt grīdu virsmas.

- Uz grīdas segumiem, kurus var viegli sabojāt (aitāda, filcs u.c.)
- Uz neapstrādātas koksnes vai marmora grīdām
- Uz svaigi vaskotām grīdām

Nelietojiet putekļsūcēju-robotu uz grīdas segumiem ar garu uzkārsumu (vairāk nekā 7 mm).

Tā rezultātā var sabojāt grīdas segumus vai izraisīt putekļsūcēja-robotu darbības kļūmes.

Nelietojiet putekļsūcēju-robotu uz cietas, nelīdzēnas grīdas virsmām, piemēram, betona grīdām u.c.

Tas var izraisīt pāragru suku un ritenīšu nodilumu.

Nelietojiet putekļsūcēju-robotu, ja sukas vai ritenīši ir nodiluši.

Tie var saskrāmbāt grīdu virsmas. Pārtrauciet putekļsūcēja-robotu darbu un sazinieties ar izplatītāju, no kura iegādājāties šo ierīci.

Notīriet no galvenās sukas, sānu sukām un ritenīšiem smilšveida neīrumus.

Ja netiek ievēroti šie norādījumi, šie neīrumi var saskrāmbāt grīdu virsmas.

Nelietojiet šo ierīci tālāk minēto priekšmetu savākšanai.

Tas var saskrāmbāt vai nosprostot putekļsūcēja-robotu iekšpusi vai izraisīt darbības kļūmes.

- Šķidrums un slapji atkritumi
- Ķīmiskas vielas un eļļas
- Mājdzīvnieku ekskrementi
- Smiltis un pulveris lielā apjomā
- Asi priekšmeti (stikls, asmeņi, kniepadatas u.c.)
- Lielī papīra un vinila atkritumu gabali
- Auklas un saites

Iztīriet filtru pēc smalka pulvera (apmetuma, betona, krīta u.c.) savākšanas šajā ierīcē.

Ja netiek ievēroti šie norādījumi, var izraisīt darbības kļūmes.

Nelietojiet putekļsūcēju-robotu, ja filtrs ir nosprosts vai sensori ir notraipīti.

Tas var izraisīt darbības kļūmes.

Neieļojiet rotējošo suku un citas kustīgās detaļas.

Tā rezultātā plastmasā var rasties plaisas.

SAGLABĀJIET ŠOS NORĀDĪJUMUS.

Akumulatora ekspluatācija un apkope

1. Uzlādējiet tikai ar ražotāja noteikto lādētāju. Ja ar lādētāju, kas paredzēts vienam akumulatora veidam, tiek lādēts cita veida akumulators, var izcelties ugunsgrēks.
2. Lietojiet elektroinstrumentus tikai ar paredzētajiem akumulatoriem. Ja izmantojat citus akumulatorus, var rasties ievainojuma un aizdegšanās risks.
3. Kamēr akumulators netiek izmantots, glabājiet to drošā attālumā no papīra saspaudēm, monētām, atslēgām, naglām, skrūvēm vai līdzīgiem maziem metāla priekšmetiem, kuri var savienot abas spaiļes.
4. Nepareizas lietošanas gadījumā šķidrums var iztecēt no akumulatora, — nepieskarieties tam. Ja jūs nejausi pieskārieties šķidrumam, noskalojiet saskarsmes vietu ar ūdeni.

Svarīgi drošības norādījumi akumulatoru blokam

1. Pirms akumulatoru bloka lietošanas izlasiet visus norādījumus un brīdinājuma apzīmējumus uz (1) lādētāja, (2) akumulatora un (3) izstrādājuma, kurā tiek izmantots akumulators.
2. Neizjauciet akumulatoru bloku.
3. Ja akumulatora darbības laiks kļūvis ievērojami īsāks, nekavējoties pārtrauciet ekspluatāciju. Pretējā gadījumā var rasties pārkaršanas, aizdegšanās un pat sprādziena risks.
4. Ja elektrolīts iekļūst acīs, nekavējoties skalojiet tās ar tīru ūdeni un pēc tam meklējiet medicīnisku palīdzību. Pretējā gadījumā varat zaudēt redzi.

5. Neizraisiet akumulatoru blokā īssavienojumu:
 - (1) nepieskarieties putekļsūcējam-robotam ar slapjām rokām;
 - (2) neuzglabājiet akumulatoru bloku tvirtnē kopā ar citiem metāla priekšmetiem, piemēram, naglām, monētām u.c.;
 - (3) nepakļaujiet akumulatoru bloku ūdens vai lietus iedarbībai.

Akumulatora īssavienojums var izraisīt lielu strāvas plūsmu, pārkaršanu, iespējamu aizdegšanos un pat bojājumus akumulatorā.
6. Neuzglabājiet putekļsūcēju-robotu un akumulatoru bloku vietās, kur temperatūra var sasniegt vai pārsniegt 50 °C.
7. Akumulatoru bloku nedrīkst sadedzināt pat tad, ja tas ir stipri bojāts vai pilnībā nolietots. Akumulatoru bloks ugunī var sprāgt.
8. Rauģieties, lai akumulatoru bloks nenokristu un nesāņemtu triecienu.
9. Akumulatoru bloku nedrīkst lietot, ja tas ir bojāts.
10. Ievērojiet vietējos noteikumus par akumulatoru bloka nodošanu atkritumos.

SAGLABĀJIET ŠOS NORĀDĪJUMUS.

⚠ UZMANĪBU! Izmantojiet tikai oriģinālos Makita akumulatorus. Citi akumulatori, kas nav Makita oriģinālie, vai tādi akumulatori, kas ir pārveidoti, var eksplodēt, izraisot ugunsgrēku, ievainojumus un bojājumus. Ja lieto šādus akumulatorus, vairs nav spēkā Makita ierīcei un lādētājam piešķirtā Makita garantija.

Ieteikumi akumulatora maksimālā kalpošanas laika nodrošināšanai

1. Uzlādējiet akumulatoru bloku, kamēr tas nav pilnībā izlādējies. Ja pamanāt, ka ierīces jauda ir mazinājusies, pārtrauciet tās ekspluatāciju un uzlādējiet akumulatoru bloku.
2. Nedrīkst no jauna uzlādēt pilnībā uzlādētu akumulatoru bloku. Pārmērīgi uzlādējot, saīsinās akumulatoru bloka ekspluatācijas laiks.
3. Uzlādējiet akumulatoru bloku istabas temperatūrā 10 °C – 40 °C. Ja akumulatoru bloks ir sakarsis, pirms uzlādēšanas ļaujiet tam atdzist.
4. Ieteicams uzlādēt akumulatoru bloku, ja to paredzēts ilglaicīgi uzglabāt (vairāk nekā sešus mēnešus).

Ierīces un akumulatoru bloka aizsargsistēma

Putekļsūcējs-roboti ir aprīkoti ar ierīces un akumulatoru bloka aizsargsistēmu, kas automātiski atvieno elektrobarošanu motoram, lai paildzinātu gan putekļsūcēja-robotu, gan akumulatoru bloka kalpošanas laiku. Putekļsūcējs-roboti automātiski pārtrauc darboties šādos gadījumos.

Pārslodze

Putekļsūcējs-roboti pārtrauc darboties bez brīdinājuma, ja tam ir radusies pārslodze un tajā iepļūst neparasti augsta strāva.

Lai no jauna iedarbinātu putekļsūcēju-robotu, izslēdziet elektrobarošanu, novērsiet pārslodzes cēloni un tad no jauna ieslēdziet ierīci.

Pārkaršana

Ja putekļsūcējs-roboti pārkarst,  indikators mirgo 5 vai 7 reizes katrai secībai, un ierīce automātiski pārstāj darboties.

Šajā gadījumā nogaidiet, līdz putekļsūcējs-roboti atdzīst, un tikai tad ieslēdziet to no jauna.

Pārmērīga izlāde











Ja akumulatora atlikušās uzlādes līmenis ir zems, putekļsūcējs-roboti pārstāj darboties un nereaģē uz mēģinājumiem to ieslēgt.

Šajā gadījumā izņemiet un uzlādējiet akumulatoru bloku.









TAUSTIŅI UN INDIKATORI

Sīkāku informāciju par katru detaļu varat uzzināt, meklējot attēla un detaļas numuru, kas atbilst katrai detaļai šajā dokumentā (piemēram, sīkāku informāciju par  barošanas taustiņu meklējiet „F. att., 8”).

Putekļsūcējs-roboti (F. att.)

1. Kontrollampija
2.  Problēmu novēršanas indikators
3.  Filtra apkopes indikators
4.  Suku apkopes indikators
5.  Akumulatoru indikatori (labās un kreisās puses akumulatoru blokiem)
6.  Taimera taustiņš un indikatori
7.  Kustības režīma taustiņš un indikatori:
 -  : zigzaga trajektorijas režīms
 -  : nejaušas trajektorijas režīms
8.  Barošanas (iedarbināšanas/apturēšanas) taustiņš
9.  Skaņas signāla taustiņš un indikators
10.  Sūcējventilatora taustiņš un indikators
11.  Norobežojuma sensora taustiņš un indikators

Tālvadības pults (G. att.)

1.  Izslēgšanas taustiņš
2.  Iedarbināšanas/apturēšanas taustiņš
3.  Lokācijas signāliindikators taustiņš
4.  /  Kustības režīma taustiņi
5.  Taimera taustiņš
6.  Skaņas signāla taustiņš
7.  Sūcējventilatora taustiņš

PIRMS LIETOŠANAS

Salikšana un akumulatoru ievietošana

⚠UZMANĪBU! Pirms rīkošanās ar putekļsūcēju-robotu vienmēr pārbaudiet, vai tas ir izslēgts.

Komplektācijā iekļautie piederumi

Pārbaudiet, vai iepakojumā atrodas šādi priekšmeti.

- AAA (LR03) akumulatori (2 gab.)
- Sānu suku (4 gab., tostarp divas rezerves suku)
- Skrūves sānu suku piestiprināšanai (4 gab.)
- Norobežojošā lente (15 m x 1 gab.)
- Lietošanas rokasgrāmata (1 gab.)
- Īsā lietošanas pamācība (1 gab.)
- Piezīmes par lietošanu (1 gab.)

Sānu suku uzstādīšana (A. att.)

Uzstādiet sānu suku putekļsūcēja-robotā pamatnes priekšpusē abās malās.

IEVĒRĪBA! Pirms šī darba izklājiet uz grīdas paklāju vai citu saudzējošu materiālu, lai nesabojātu grīdu vai putekļsūcēju-robotu (B. att.).

1. Novietojiet sānu suku uz putekļsūcēja-robotā rotējošās vārpstas galviņas tā, lai suku rievā būtu uzstādīta uz vārpstas galviņas.
2. Ar komplektācijā iekļautajām skrūvēm pieskrūvējiet sānu suku.

IEVĒRĪBA! Pārliecinieties, vai putekļsūcējam-robotam darba laikā ir uzstādītas abas sānu suku.

Akumulatoru bloka ievietošana

Savietojiet akumulatoru bloka rievu (C. att., 2) ar akumulatoru ligzdas mēlīti (C. att., 3) un iestumiet bloku vietā. Tas ir jāievieto līdz galam, līdz atskan neliels klikšķis.

Ja ir redzams sarkanais indikators (C. att., 1) atlaišanas pogas augšpusē, tas nozīmē, ka akumulatoru bloks nav ievietots līdz galam.

⚠UZMANĪBU! Ievietojot akumulatoru bloku(-s), jāievēro piesardzība, lai neiespiestu pirkstus starp ligzdu un akumulatoru bloku.

Putekļsūcējs-robotš darbojas tikai ar vienu akumulatoru bloku, kas ievietots jebkurā no abām akumulatoru ligzdām.

Lai izņemtu akumulatoru bloku, velciet to ārā no akumulatora ligzdas, turot nospiestu bloka atlaišanas pogu (D. att., 1).

Akumulatoru ievietošana tālvadības pultī (E. att.)

Nobīdriet nost akumulatoru nodalījuma vāciņu un ievietojiet divus AAA (LR03) akumulatorus, pareizi savietojot polaritāti (+/-).





IEVĒRĪBA! Nelietojiet vienlaicīgi lietotus akumulatorus ar jauniem, kā arī dažādu veidu akumulatorus.

IEVĒRĪBA! Izņemiet akumulatorus, ja tālvadības pultī nelietosiet ilgu laiku.

⚠UZMANĪBU! Ja elektrolīts, kas noplūdis no akumulatoriem nonāk saskarē ar ādu vai acīm, nekavējoties skalojiet tās ar ūdeni.

Putekļsūcēja-robotu un tālvadības pults savienošana pāri

Putekļsūcējs-robotš un tālvadības pults jau ir savienoti pāri. Taču, ja tālvadības pults tiek nomainīta pret jaunu, savienošana pāri ir jāveic no jauna.

1. Vienlaicīgi turiet nospiestu putekļsūcēja-robotā  taimera taustiņu (F. att., 6) un  kustības režīma taustiņu (F. att., 7), līdz divreiz atskan skaņas signāls.
2. Vienlaicīgi turiet nospiestu tālvadības pults  taimera taustiņu (G. att., 5) un  signāllindikatora taustiņu (G. att., 3), līdz vienu reizi atskan skaņas signāls.

Ja savienošana pāri nav notikusi un skaņas signāls atskan 5 reizes, mēģiniet vēlreiz.

Telpu sagatavošana

Vienmērīga kustības nodrošināšana

- Aizveriet telpas durvis. Ja durvju sliekšnis nav pārāk augsts un putekļsūcējs-robotš var bez pūlēm to pārvarēt, durvis var atstāt atvērtas, lai putekļsūcējs-robotš varētu pārvietoties uz blakus telpu un tīrīt arī šo telpu.
- Izvietojiet šķēršļus priekšā mēbelēm u.c. priekšmetiem, ko var viegli sabojāt.
- Lai putekļsūcējs-robotš neiekļūtu vietās, kur tas var iestrēgt, piemēram, zem zemiem plauktiem, izvietojiet šķēršļus priekšā šādām vietām.
- Pārvietojiet augstus, šaurus, nestabilus un cita veida veida viegli apgāzamus priekšmetus uz citu telpu.
- Nobloķējiet ratu un citu priekšmetu ritenīšus vai arī pārvietojiet šos priekšmetus uz citu telpu.
- Nostiepiet elektrības kabeļus gar sienām.
- Aizvāciet spilvenus, grāmatas un citus priekšmetus, kas var kavēt putekļsūcēju-robotu pārvietoties uz blakus telpu.
- Paceliet uz augšu aizkarus un citus priekšmetus, kas nokārti uz grīdas.
- Aizvāciet grīdas segumus, kam var viegli izvilkt diegus vai kas ir nelīdzeni, un ļoti plānus grīdas segumus, kas var viegli aizslīdēt uz citu telpu.
- Pastumiet grīdas seguma dekoratīvos pušķītšus zem grīdas seguma.
- Aizvāciet mazus vai vērtīgus priekšmetus, ko var viegli iesūkt putekļsūcēja-robotā.
- Aizvāciet no grīdas vadus, siksnas, auklas, plāna papīra lapas un plastmasas maisiņus.
- Iestumiet atpakaļ izvelkamās grīdas barošanas kontaktligzdas.
- Nosedziet ar dēļiem vai citiem līdzekļiem režģus, ar ko nodalīti grīdas posmi, jo putekļsūcējs-robotš var uzrtvert tos kā šķēršļus un nepārvietoties pāri.

Pasākumi pret putekļsūcēja-robotu nokrišanu

- Ja tīrīšanas zonā atrodas kāpnes vai cita veida posms, kurā putekļsūcējs-roboti var nokrist, izvietojiet šī posma priekšā vismaz 15 cm augstus priekšmetus, kuru masa spēj izturēt putekļsūcēja-robotu radīto atsitienu, lai šī ierīce nevarētu pārvietoties uz šo vietu.
- Nosedziet saules starus un infrasarkanos starus ar aizkariem. (Putekļsūcējs-roboti var nokrist uz zemāka līmeņa virsmas, ja tas pārvietojas atmuģuriski, izvairoties no saules stariem vai infrasarkanajiem stariem.)
- Aizveriet alumīnija rāmja durvis. (Putekļsūcējs-roboti var neuztvērt atšķirību starp alumīnija rāmja sliksni un grīdu, tādējādi izkristot ārā pa durvīm.)
- Pārvietojiet uz citu telpu grīdas segumus, kas atrodas pie zemāka līmeņa virsmām. (Putekļsūcējs-roboti var neuztvērt atšķirību un var nokrist.)

PIEZĪME

- Nelietojiet putekļsūcēju-robotu uzliesmojošu vielu tuvumā un šādu vielu uzkopšanai. (Tas var izraisīt aizdegšanos vai sprādzienu.)
- Nelietojiet putekļsūcēju-robotu mitrās vietās vai tādās, kas var kļūt mitras, kā arī ļoti karstās un mitrās vietās. Tāpat nelietojiet to ūdens savākšanai. (Tas var izraisīt elektriskās strāvas triecienu, īssavienojumu, aizdegšanos, deformāciju vai darbības kļūmes.)
- Nelietojiet putekļsūcēju-robotu vietās, kur attālums no sienas līdz zemāka līmeņa virsmai ir ne vairāk kā 1 m. (Retos gadījumos putekļsūcējs-roboti var nokrist, pārvietojoties atmuģuriski.)
- Nelietojiet putekļsūcēju-robotu vietās, kur šķēršļi, ko šī ierīce nespēj pārvarēt, atrodas tuvu sienām vai lieliem priekšmetiem, piemēram, mēbelēm. Putekļsūcējs-roboti var iestrēgt starp šķērslī un sienu vai lielo priekšmetu, no kā tas centies izvairīties, pārvietojoties atmuģuriski.
- Deaktivizējiet mājas drošības sistēmas u.c. (Putekļsūcējs-roboti var tikt kļūdaini uzskatīti par ieburcēju.)
- Putekļsūcējs-roboti var neuztvērt atšķirību starp līmeņiem, ja tā nepārsniedz 5,5 cm.
- Ierīces darbības laikā televizora ekrānā var rasties trokšņi. (Tas neliecina par televizora darbības kļūmi.)
- Novietojot putekļsūcēju-robotu ilgu laiku dīkstāvē, neatstājiet tajā akumulatoru bloku. (Akumulatoriem var rasties elektrolīta noplūde.)
- Neapvēršiet putekļsūcēju-robotu otrādi, ja tajā ir ievietots akumulatoru bloks. (Tādējādi var nejauši nospriest taustiņu un iedarbināt ierīci.)

DARBĪBA

Putekļsūcējs-roboti pārvietojas pa grīdu atbilstīgi iestatītajam kustības režīmam, izvairoties no šķēršļiem ar ultraskaņas sensoru (P. att., 1) palīdzību, un savā ceļā ar sānu sukām, galveno suku un sūčējventilatoru uzkopj putekļus un netīrumus. Tomēr dažos gadījumos sensori nespēj uztvert šķēršļus. Ja putekļsūcējs-roboti atduras pret šķērslī, ierīces buferis (P. att., 2) absorbē triecienu un maina trajektorijas virzienu.

PIEZĪME. Dažos gadījumos putekļsūcējs-roboti nevar pārvietoties pāri šķēršļiem, kuru augstums nepārsniedz 1,5 cm, neskatoties uz to, ka šī ierīce ir paredzēta šādu šķēršļu pārvarēšanai.

PIEZĪME. Putekļsūcējs-roboti var izvairīties no melnas krāsas virsmām, nomelnējušas koksnis virsmām vai stikla virsmām.

PIEZĪME. Kad tīrīšanas cikls ir pabeigts, atsevišķos gadījumos daļa putekļu un netīrumu var nebūt saīrīta.

PIEZĪME. Bezvadu sakari var tikt traucēti vai pārtraukti šādos gadījumos:





- ēkā, kas sastāv no dzelzsbetona vai metāla būvmateriāliem;
- ja putekļsūcējs-roboti atrodas aiz šķēršļa;
- radio sakaru ierīču tuvumā, kas izmanto tādu pašu frekvenču joslu;
- ierīču tuvumā, kas rada elektromagnētisko lauku (mikroviļņu krāsnis u.c.), statisko elektrību vai radio viļņu traucējumus.



Pamata funkcijas

⚠️ UZMANĪBU! Pirms funkciju regulēšanas vai pārbaudes vienmēr pārbaudiet, vai putekļsūcējs-roboti ir izslēgti.

IEVĒRĪBA! Ja putekļsūcēja-robotu iekšpuse ir norasojusi, izslēdziet to un nogaidiet, līdz tas izžūst, un tikai tad atsāciet tā lietošanu.

IEVĒRĪBA! Izslēdzot putekļsūcēju robotu, netiek dzēsti visi iestatījumi. Lai nejauši neiedarbinātu putekļsūcēju-robotu, pārbaudiet, vai indikatori liecina par visu iestatījumu pareizību (F. att., 6; 7, 9. un 11.).



1. Nospiediet putekļsūcēja-robotu  barošanas taustiņu (F. att., 8). Putekļsūcējam-robotam tiek aktivizēts gaidīšanas režīms, un ledogas  akumulatoru jaudas indikators (F. att., 5). (Sīkāku informāciju sk. sadaļā „Akumulatoru jaudas indikators uz putekļsūcēja-robotu“.)
2. Lai atlasītu kustības režīmu, vairākkārt nospiediet putekļsūcēja-robotu  kustības režīma taustiņu (F. att., 7) vai arī kādu no tālvadības pults kustības režīma taustiņiem:  vai  (G. att., 4). Ledogas atlasītā režīma indikators. (Sīkāku informāciju sk. sadaļā „Kustības režīms“.)

3. Lai sāktu tīrīšanu, nospiediet putekļsūcēja-robotu  barošanas taustiņu (F. att., 8) vai tālvadības pults  iedarbināšanas/apturēšanas taustiņu (G. att., 2).

Tīrīšanas laikā mirgo kontrollampīņa (F. att., 1) un ir dzirdams skaņas signāls.

Lai pauzētu tīrīšanas funkciju, no jauna veiciet 3. punktā norādīto darbību.

Lai atsāktu tīrīšanas funkciju, no jauna veiciet 3. punktā norādīto darbību.





Lai izslēgtu putekļsūcēju-robotu, turiet nospiestu tā  barošanas taustiņu (F. att., 8) vai arī nospiediet tālvadības pults  izslēgšanas taustiņu (G. att., 1).

⚠UZMANĪBU! Neskatieties cieši kontrollampīņas gaismā un izvairieties no tās staru nokļūšanas acīs. Pretējā gadījumā varat gūt acu ievainojumus.

Akumulatoru jaudas indikators uz putekļsūcēja-robotu

Atiecīgajā akumulatoru bloka pusē iedegas akumulatoru jaudas indikators, kas norāda akumulatoru bloka atlikušo jaudu.

IEVĒRĪBA! Šajā tabulā ir norādīts aptuvenš atlikušās akumulatora jaudas daudzums. Atlikusī jauda ir atkarīga no lietošanas apstākļiem un telpas temperatūras.







	Vairāk nekā 50 %
	No 20 līdz 50 %
	Mazāk nekā 20 %
	Akumulatoru bloks ir izlādējies vai nav ievietots
	Akumulatoru kļūda

Akumulatoru jaudas indikators uz akumulatoru bloka



Atlikušo jaudu var pārbaudīt arī ar akumulatoru jaudas indikatora (I. att., 1) palīdzību, kas atrodas uz akumulatoru bloka (tikai modeļiem, kuru numurs beidzas ar B).

Izņemiet akumulatoru bloku un nospiediet  taustiņu (I. att., 2).

IEVĒRĪBA! Šajā tabulā ir norādīts aptuvenš atlikušās akumulatora jaudas daudzums. Atlikusī jauda ir atkarīga no lietošanas apstākļiem un telpas temperatūras.

	Vairāk nekā 75 %
	No 50 līdz 75 % (iekļaujot 50 %)
	No 25 līdz 50 %
	Mazāk nekā 25 %
	Akumulatoru bloks ir izlādējies
	Akumulatoru kļūda

Kustības režīms

 Zigzaga trajektorijas režīms	Piemērotās virsmas: lielas grīdas platības ar retiem šķēršļiem, piemēram, labi organizēta noliktava vai garš gaitenis. Apraksts (H. att., 1): putekļsūcējs-robotu veic atkārtotu vertikālas (a) un horizontālas (b) trajektorijas ciklu.*
 Nejaušas trajektorijas režīms	Piemērotās virsmas: grīdas ar daudziem šķēršļiem, piemēram, birojs. Apraksts (H. att., 2): putekļsūcējs-robotu veic atkārtotu atduršanās (c) un sienas sekošanas (d) trajektorijas ciklu.

* Atkarībā no apstākļiem putekļsūcēja-robotu faktiskā trajektorija var atšķirties no diagrammā norādītās.

PIEZĪME. Putekļsūcējs-robotu nevarēja iztīrīt šauru vietu, kurā tas nespēja iekļūt vai ko sānu sukas nevarēja aizsniegt.
PIEZĪME. Kad tīrīšanas cikls ir pabeigts, atsevišķos gadījumos daļa putekļu var nebūt satīrīta.

Snaudas režīms

Ja putekļsūcēju-robotu atstāj gaidīšanas režīmā aptuveni 5 minūtes, automātiski tiek aktivizēts snaudas režīms, lai taupītu akumulatoru jaudu, un lēnām mirgo kontrollampīņa (F. att., 1). Tāpat snaudas režīms tiek aktivizēts, ja ir aktivizēts putekļsūcēja-robotu automātiskas ieslēgšanas taimeris.

Lai atgrieztos gaidīšanas režīmā, veiciet sadaļas „Pamata funkcijas” 3. punktā norādīto darbību.

IEVĒRĪBA! Šajā režīmā nav iespējams mainīt iestatījumus un sākt tīrīšanas darbu.

Putekļsūcēja-robotu pārnēsāšana

⚠UZMANĪBU! Pirms putekļsūcēja-robotu pārnēsāšanas vienmēr pārbaudiet, vai tas ir izslēgts.
⚠UZMANĪBU! Jāievēro piesardzība, lai neiespiestu plaukstu starp rokturi un putekļsūcēja-robotu korpusu.



Satveriet rokturi (J. att., 1).

IEVĒRĪBA! Ja otru roku izmantojat putekļsūcēja-robotu apakšpusē atbalstam aizmugurē, jāraugās, lai to pusi nepaceltu pārāk augstu, citādi no galvenās sukas atveres izbirs putekļi un netīrumi.

IEVĒRĪBA! Nevelciet putekļsūcēju-robotu pa grīdu.

Tvertnes iztukšošana

Pēc lietošanas iztukšojiet tvertni, lai nezustu putekļsūcēja-robotā darba efektivitāte.

1. Turiet nospiestu putekļsūcēja-robotā  barošanas taustiņu (F. att., 8), līdz izdzīst visi indikatori, vai arī nospiediet tālvadības pults  izslēgšanas taustiņu (G. att., 1), lai izslēgtu putekļsūcēja-robotu.
2. Nospiediet un atlaidiet augšējo vāciņu (K. att., 1), lai to atbloķētu, un tad līdz galam atveriet vāciņu.
3. Izņemiet putekļu tvertni (K. att., 2).
4. Atveriet abus slēdžus (K. att., 3) un atveriet putekļu tvertnes vāciņu.
5. Izņemiet augšējo nodalījumu (K. att., 4) un iztukšojiet to.
6. Notīriet no filtra (K. att., 5) nelielus putekļu savēlumus un iztukšojiet apakšējo nodalījumu (K. att., 6).
7. Ievietojiet putekļu tvertni atpakaļ putekļsūcēja-robotā apgriezta stāvībā.

Papildu funkcijas

Šīs funkcijas var iestatīt tikai tad, ja putekļsūcēja-robotā ir gaidīšanas režīmā (sk. sadaļas „Pamata funkcijas” 1. punktu).

Enerģijas taupīšana

Putekļsūcēja-robotā var satīrīt pamanāmākos netīrumus, neizmantojot sūcējventilatoru. Ja nav vajadzīgs satīrīt smalkus putekļus, izslēdziet sūcējventilatoru, lai taupītu putekļsūcēja-robotā akumulatoru enerģiju un palīdzinātu tā darbības laiku.

Lai izslēgtu sūcējventilatora indikatoru (F. att., 10), gaidīšanas režīmā nospiediet putekļsūcēja-robotā (F. att., 10) vai tālvadības pults (G. att., 7)  sūcējventilatora taustiņu.

Lai ieslēgtu sūcējventilatoru, nospiediet putekļsūcēja-robotā (F. att., 10) vai tālvadības pults (G. att., 7)  sūcējventilatora taustiņu. No jauna iedegas indikators.

IEVĒRĪBA! Šo iestatījumu nav iespējams lietot snaudas režīmā, ja automātiskas ieslēgšanas taimeris ir aktīvs.

IEVĒRĪBA! Ja sūcējventilators ir izslēgts,  filtra apmaksas indikators (F. att., 3) neiedegas tad, ja filtrs ir pilns ar netīrumiem.

Skaņas signāla skaļuma regulēšana

Var atlasīt trīs skaņas signāla skaļuma līmeņus, tostarp klusuma režīmu.

Gaidīšanas režīmā vairākkārt nospiediet putekļsūcēja-robotā (F. att., 9) vai tālvadības pults (G. att., 6)

 skaņas signāla taustiņu. Ikreiz nospiežot taustiņu, tiek secīgi atlasīti skaņas signāla līmeņi: liels skaļums (iedegas indikators), mazs skaļums (iedegas indikators), klusums (izdzīst indikators).

IEVĒRĪBA! Šo iestatījumu nav iespējams lietot snaudas režīmā, ja automātiskas ieslēgšanas taimeris ir aktīvs.

Putekļsūcēja-robotā atrašanās vietas noteikšana

Šī funkcija palīdz noteikt putekļsūcēja-robotā atrašanās vietu lielā telpā ar galdiem, skapiem un citām mēbelēm vai statiskiem priekšmetiem.

Putekļsūcēja-robotā gaidīšanas vai snaudas režīmā nospiediet tālvadības pults (G. att., 3)

 lokācijas signālindikatora taustiņu. Aptuveni 10 sekundes skan skaņas signāls, un tad mirgo kontrollampīņa.

Lai apturētu skaņas signālu un mirgošanu, vēlreiz nospiediet  lokācijas signālindikatora taustiņu.





PIEZĪME. Dažos gadījumos putekļsūcēja-robotā nereaģē, jo neatrodas tālvadības pults uzveršanas zonā. Problēmu var novērst, pārvietojoties tīrāmās zonas robežās un nospiežot  lokācijas signālindikatora taustiņu.

Automātiskas ieslēgšanas taimera lietošana



Šī funkcija paredzēta tam, lai putekļsūcēja-robotā pēc noteikta laika automātiski sāktu tīrīšanu.



Kad tīrīšana ir pabeigta, automātiskas ieslēgšanas taimera iestatījums vairs nav aktīvs. Lai to no jauna ieslēgtu, rīkojieties šādi:

1. Gaidīšanas režīmā vairākkārt nospiediet putekļsūcēja-robotā (F. att., 6) vai tālvadības pults (G. att., 5)  taimera taustiņu. Ikreiz nospiežot šo taustiņu, iestatījumi tiek mainīti šādā secībā.

Indikatora statuss	Tīrīšana tiek sākta
	pēc 1 stundas.
	pēc 3 stundām.
	pēc 5 stundām.
	Automātiskas ieslēgšanas taimeris nav aktīvs.

2. Lai aktivizētu automātiskas ieslēgšanas taimeri, nospiediet putekļsūcēja-robotā  barošanas taustiņu (F. att., 8). Putekļsūcējam-robotam tiek aktivizēts snaudas režīms.

Lai snaudas režīmā izslēgtu taimeri, turiet nospiestu putekļsūcēja-robotā  barošanas taustiņu (F. att., 8), līdz izdzīst visi indikatori, vai arī nospiediet tālvadības pults  izslēgšanas taustiņu (G. att., 1).

IEVĒRĪBA! Ja gan labā, gan kreisā akumulatoru indikatora statuss ir  vai , nevar aktivizēt automātiskas ieslēgšanas taimeri un automātiski sākt tīrīšanu.

IEVĒRĪBA! Šajā režīmā nav iespējams mainīt iestatījumus un sākt tīrīšanas darbu.

IEVĒRĪBA! Ja akumulatori ir pilnībā izlādējušies, automātiskas ieslēgšanas taimera iestatījums tiek deaktivizēts.

Putekļsūcēja-robota norobežošana noteiktā zonā

Norobežojošā lente (L. att., 1) un norobežojuma noteikšanas funkcija, kas izmanto infrasarkanos sensorus, palīdz putekļsūcējam-robotam izvairīties no šādām zonām (L. att., 2):

- no citiem grīdas posmiem, ja grīdas platība ir iedalīta vairākos posmos, jo tā ir pārāk liela, lai putekļsūcējs-robotu to iztīrītu vienā reizē;
- no zonām, kur atrodas trausli priekšmeti, ko putekļsūcējs-robotu varētu sabojāt;
- no zonām, kur putekļsūcējs-robotu var iestrēgt daudz, cieši izvietotu priekšmetu vai stiprinājumu dēļ, šķēršļu dēļ vai arī sarežģītas formas priekšmetu dēļ;
- no zonām kāpņu tuvumā;
- no zonām ar zemiem šķēršļiem, kam putekļsūcējs-robotu var tikt pāri un nokrist uz zemāka līmeņa virsmas vai aiz kuriem tas var aizķerties.

Sagatavošana

1. Izraugieties līdzenu un taisnu grīdas virsmu, kur vēlaties novietot norobežojošo lenti, un notīriet šo virsmu.
2. Novietojiet norobežojošo lenti tā, lai mala ar strīpām būtu vērsta pret tīrāmo zonu un starp lenti un grīdu nebūtu gaisa burbuļu.

IEVĒRĪBAI! Lietojiet tikai oriģinālo norobežojošo lenti. Ja lietojat neoriģinālu lenti, var rasties norobežojuma noteikšanas funkcijas kļūme.

IEVĒRĪBAI! Nenovietojiet norobežojošo lenti uz nelīdzenām virsmām, kuru dēļ ierīce kļūdaini uztver norobežojumu, vai vietās, kur lente var tikt notraipīta vai sabojāta.

IEVĒRĪBAI! Ņemiet vērā, ka, atļīmējot norobežojošo lenti no grīdas, uz tās var palikt līmes traipi vai tā var tikt sabojāta.

IEVĒRĪBAI! Raugieties, lai norobežojošās lentes būtu tīras un tās nebūtu saplaisājušas vai pārrautas. Bojātu lenti nomainiet pret jaunu.

⚠BRĪDINĀJUMS! Nenovietojiet norobežojošo lenti vietā, kur putekļsūcējs-robotu var izraisīt negadījumu vai nokrist uz zemāka līmeņa grīdu. Šādā gadījumā aizstājiet norobežojošo lenti ar vismaz 15 cm augstiem priekšmetiem, kuru masa spēj izturēt putekļsūcēja-robotu radīto atsitienu.

Funkcijas

Gaidīšanas režīmā nospiediet putekļsūcēja-robotu  norobežojuma sensora taustiņu (F. att., 11), lai aktivizētu norobežojuma sensoru (O. att., 2). Iedegas indikators (F. att., 11).

Lai izslēgtu norobežojuma sensoru, vēlreiz nospiediet  norobežojuma sensora taustiņu.

IEVĒRĪBAI! Šo iestatījumu nav iespējams lietot snaudas režīmā, ja automātiskas ieslēgšanas taimeris ir aktīvs.

APKOPE

⚠AUZMANĪBU! Akumulatoru blokiem vienmēr ir jābūt izņemtiem pirms pārbaudes vai apkopes veikšanas.

IEVĒRĪBAI! Pirms putekļsūcēja-robotu apvēršanas otrādi izņemiet putekļu tvertni, lai no galvenās sukas atveres neizbirtu putekļi un netīrumi.

IEVĒRĪBAI! Izklājiet uz grīdas paklāju vai citu saudzējošu materiālu, lai nesabojātu grīdu vai putekļsūcēju-robotu (B. att.).

IEVĒRĪBAI! Nedrīkst lietot karstu ūdeni (vairāk nekā 40 °C), benzīnu, benzolu, šķīdinātāju, spirtu u.tml. To dēļ ierīce var zaudēt krāsu, deformēties vai saplaisāt.

Lai saglabātu izstrādājuma DROŠU un UZTICAMU darbību, remontdarbus, apkopi un regulēšanu uzticiet veikt tikai Makita pilnvarotam vai rūpnīcas apkopes centram, un vienmēr izmantojiet tikai Makita rezerves daļas.

Sānu suku tīrīšana (A. att.; M. att., 1)

- Sānu sukas var pārstāt rotēt, ja to saros ir iekļērušies pavedieni un mati. Iztīriet sānu sukas ar pinceti vai tamlīdzīgu rīku.
- Nomainiet sānu suku pret jaunu, ja tās sari ir deformēti vai izkrituši (sīkāku informāciju sk. sadaļā „Sānu suku uzstādīšana”).

Ritenīšu tīrīšana

- Ar pinceti, šķērēm vai tamlīdzīgu rīku iztīriet no piedziņas ritenīšiem pavedienus un matus (M. att., 2). Tos ir vieglāk iztīrīt, ja griezē ritenīšus.
- Ar pinceti, šķērēm vai tamlīdzīgu rīku iztīriet no grozāmajiem ritenīšiem pavedienus un matus (M. att., 3).

IEVĒRĪBAI! Jāievēro piesardzība, lai neiespiestu pirkstus starp ritenīšiem un putekļsūcēja-robotu korpusu.

Galvenās sukas tīrīšana

Šo darbu ir vieglāk paveikt, ja noņem sānu sukas (sīkāku informāciju sk. sadaļā „Sānu suku uzstādīšana”).

1. Izskrūvējiet četras skrūves (N. att., 1), tad noņemiet pamata plāksni (N. att., 2) un galveno suku (N. att., 3).
2. Noslaukiet pamata plāksni (N. att., 2) ar drāniņu, kas viegli samitrināta maigā tīrīšanas līdzeklī, vai vajadzības gadījumā nomazgājiet plāksni.
3. Ar šķērēm iztīriet no galvenās sukas (N. att., 3) pavedienus un matus un pēc vajadzības nomazgājiet galveno suku ar ūdeni.
4. Izslaukiet sūcējatveres (N. att., 4) iekšpusi ar drāniņu, kas viegli samitrināta maigā tīrīšanas līdzeklī.
5. Lai nomainītu galveno suku, savietojiet izvīrējumu (N. att., 5) galvenās sukas labā pusē ar ierību labās vārpstas ieliktnī (N. att., 6), tad ievietojiet galveno suku, lai savienotu abas detaļas.

6. Ievietojiet galvenās suku kreiso kvadrātveida galu (N. att., 7) kreisajā kvadrātveida vārpstas ieliktnī (N. att., 8).
7. Uzstādiet pamata plāksni apgrieztā secībā.

PIEZĪME. Ja sānu suku ir piestiprinātas putekļsūcēja-robotu korpusam, grieziet tās ar roku uz riņķi, lai varētu vieglāk piestiprināt pamata plāksni tā, lai starp plāksni un putekļsūcēja-robotu korpusu neiespiestu sānu suku sarus.

Sensoru tīrīšana

- Ar tīru, sausu vates kociņu notīriet līmeņa krituma sensorus (O. att., 1) un norobežojuma sensorus (S. att., 2).
- Ar citu putekļsūcēju, kam iestatīts zemas jaudas tīrīšanas režīms, iztīriet ultraskaņas sensorus (P. att., 1). Bufera (P. att., 2) priekšpusē in abos sānos ir izvietoti kopumā 8 sensori.

Filtra un putekļu tvertnes tīrīšana

IEVĒRĪBA! Lai nesabojātu augšējo putekļa tvertnes vāciņu, neaizveriet un neatveriet to ar spēku.

1. Lai atvērtu filtra nodalījumu, atveriet abus slēdžus (Q. att., 1) un paceliet augšējo putekļa tvertnes vāciņu, turot filtra apkopes atzīmi (Q. att., 2).
2. Izņemiet filtru (Q. att., 3) un pasitiet to pret atkritumu maisu vai papīra loksni, kas izklāta uz līdzenas virsmas, lai nokratītu putekļus un netīrumus.

IEVĒRĪBA! Tīrot filtru, neberziet un nespiediet to, kā arī nedurstiet to ar asu priekšmetu.

3. Ja mazinās putekļsūcēja-robotu sūkšanas jauda, nomazgājiet filtru.

IEVĒRĪBA! Ja filtrs nepatīkami ož, aptuveni 3 stundas mērcējiet to saimniecības balinātāja šķīdumā (10 mililitri balinātāja uz 1 litru ūdens), tad nomazgājiet filtru tekošā ūdenī.

4. Nomazgājiet putekļu tvertni.
5. Žāvējiet filtru (ja tas ir mazgāts) un putekļu tvertni 1 dienu labi vēdinātā vietā, lai tajos nerastos nepatīkama smaka vai tie neizraisītu ierīces darbības kļūmes.

IEVĒRĪBA! Nežāvējiet filtru ar matu fēnu vai citām ierīcēm, kas izdala siltumu.

6. Ievietojiet filtru atpakaļ putekļu tvertnē apgrieztā secībā.

IEVĒRĪBA! Ievietojot filtru nodalījumā, filtra mēlītēm (Q. att., 4) jābūt ievietotām filtra turētāja (Q. att. 5) malas ierībā.

KorpUSA tīrīšana

1. Noslaukiet putekļsūcēja-robotu ārējās virsmas ar drāniņu, kas viegli samitrināta maigā tīrīšanas līdzeklī.
2. Nospiediet un atļaidiet augšējo vāciņu (K. att., 1), lai to atbloķētu, un tad līdz galam atveriet vāciņu.
3. Izņemiet putekļu tvertni (K. att., 2).

4. Izslaukiet putekļsūcēja-robotu iekšpusi (R. att., 1), tostarp ventilācijas režģi (R. att., 2) ar drāniņu, kas viegli samitrināta maigā tīrīšanas līdzeklī.

PUTEKĻSŪCĒJA-ROBOTA DARBĪBAS ATJAUNOŠANA

Ja putekļsūcējs-robotu nevar turpināt darbu gadījumā, ja piedziņas ritenītis ir pārkāries pāri malai vai šķērslim vai arī zūd ierīces akumulatoru jauda, putekļsūcējs-robotu pārtrauc tīrīšanas darbu un ziņo par problēmu ar tālāk norādīto indikatoru un skaņas signālu palīdzību.















- Problēmu novēršanas indikators (F. att., 2)
- Filtra apkopes indikators (F. att., 3)
- Suku apkopes indikators (F. att., 4)
- Taimera indikatori (F. att., 6)
- Skaņas signāla indikators (F. att., 9)
- Sūcēventilatora indikators (F. att., 10)
- Norobežojuma sensora indikators (F. att., 11)

1. Nosakiet problēmu, izmantojot tālāk redzamo tabulu.
2. Novērsiet problēmu.
3. Lai tiktu aktivizēts gaidīšanas režīms, nospiediet putekļsūcēja-robotu barošanas taustiņu (F. att., 8) vai tālvadības pults Iedarbināšanas/apturēšanas taustiņu (G. att., 2). Putekļsūcējs-robotu pārtrauc signalizēt par kļūdu un ir gatavs darbam.

IEVĒRĪBA! Ja kļūda atkārtojas, izslēdziet no jauna ieslēdziet putekļsūcēju-robotu.







IEVĒRĪBA! Ja problēma nav novērsta, veicot norādītās darbības, sazinieties ar tuvāko Makita apkopes centru.



Rādītājs	Cēlonis/risinājums
indikators mirgo 1, 2 vai 6 reizes katrai secībai	<ul style="list-style-type: none"> • Piedziņas ritenītis ir pārkāries pāri malai. • Putekļsūcējs-robotu ir iestrēdzis uz norobežojuma. • Putekļsūcējs-robotu ir bijis pakļauts tiešiem saules stariem. • Putekļsūcējs-robotu ir apstājies uz melnas grīdas. <p>→ Pārvietojiet putekļsūcēju-robotu prom no šīs zonas.</p> <p>→ Ja kļūda atkārtojas, notīriet līmeņa krituma sensorus (O. att., 1).</p>
indikators mirgo 3 reizes katrai secībai	<ul style="list-style-type: none"> • Radusies bufera sensora kļūda. <p>→ 10 reizes nospiediet buferi (P. att., 2).</p>
indikators mirgo 4 reizes katrai secībai	<ul style="list-style-type: none"> • Piedziņas ritenītis iekļušies pavedienā un mati. <p>→ Iztīriet tos no piedziņas ritenīšiem (M. att., 2).</p> <ul style="list-style-type: none"> • Putekļsūcējs-robotu pārvietojies cauri zemei vietai, kur tā augšējā virsma tikusi piespiesta. <p>→ Tas neliecina par darbības kļūmi.</p>

 indikatoru mirgo 5 vai 7 reizes katrai secībai	<ul style="list-style-type: none"> • Putekļsūcējs-robotu ir pārkaršis. → Izslēdziet putekļsūcēju-robotu, izņemiet akumulatoru bloku(-s) un nogaidiet vienu stundu. Darbiniet putekļsūcēju-robotu istabas temperatūrā, kas nepārsniedz 40 °C.
 un  indikatoru mirgo 1 reizi katrai secībai	<ul style="list-style-type: none"> • Nav ievietota putekļu tvertne vai filtrs. → Ievietojiet ierīcē putekļu tvertni vai filtru.
 un visi  indikatoru mirgo 1 reizi katrai secībai	<ul style="list-style-type: none"> • Akumulatoru atlikusī jauda nav pietiekama ( vai ) , lai sāktu tīrīšanu. → Pildnībā uzlādējiet akumulatoru bloku(-s).
Iedegas  un  indikatoru	<ul style="list-style-type: none"> • Piedziņas riteniņš iekērušies pavadieni un mati. → Izīrtiet tos no piedziņas riteniņiem (M. att., 2). • Putekļsūcējs-robotu pārvietojies cauri zemei vietai, kur tā augšējā virsma tikusi piespiesta. → Tas neliecina par darbības kļūmi.
Iedegas  un  indikatoru	<ul style="list-style-type: none"> • Radusies sensora kļūda. → Izslēdziet un ieslēdziet putekļsūcēju-robotu.
Iedegas  un  indikatoru	<ul style="list-style-type: none"> • Putekļsūcēja-robotā radusies kļūda. → Izslēdziet un ieslēdziet putekļsūcēju-robotu.
 indikatoru mirgo 1 reizi katrai secībai	<ul style="list-style-type: none"> • Sānu sukās un galvenajā sukā ir iekērušies pavadieni un mati. → Izīrtiet tos no visām sukām (A. att.; N. att., 3).
Iedegas  indikatoru	<ul style="list-style-type: none"> • Putekļu tvertne ir pilna ar putekļiem un netīrumiem vai filtrs ir nosprostots. → Iztukšojiet putekļu tvertni (K. att., 2) un izīrtiet filtru (K. att., 5).

PROBLĒMU NOVĒRŠANA

PIEZĪME. Ja problēma nav novērsta, veicot norādītās darbības, sazinieties ar tuvāko Makita apkopes centru.

Pazīme	Cēlonis/risinājums
Nospiežot  taustiņu, neiedegas neviens indikators.	<ul style="list-style-type: none"> → Pareizi ievietojiet akumulatoru bloku(-s). → Pildnībā uzlādējiet akumulatoru bloku(-s). → Nospiediet  taustiņu, lai ieslēgtu putekļsūcēju-robotu.
Putekļsūcējs-robotu nedarbojas, ja nospiež šo taustiņu uz putekļsūcēja-robotu un tālvadības pults.	<ul style="list-style-type: none"> → Ja iedegas vai mirgo  problēmu novēršanas indikators,  filtra apkopes indikators vai  suku apkopes indikators, skatiet sadaļu „PUTEKĻSŪCĒJA-ROBOTA DARBĪBAS ATJAUNOŠANA”, lai novērstu problēmu. → Jā lēnām mirgo kontrollampīna, turiet nospiestu putekļsūcēja-robotu  barošanas taustiņu, līdz izdzies visi indikatori, vai nospiediet tālvadības pults  izslēgšanas taustiņu, lai atiestatītu taimeru.

Putekļsūcējs-robotu automātiski sāk darboties.	<ul style="list-style-type: none"> • Aktivizēts automātiskas ieslēgšanas taimeris.
Putekļsūcējs-robotu pārtrauc darboties, kad tas veic tīrīšanas darbu.	<ul style="list-style-type: none"> → Izslēdziet putekļsūcēju-robotu un izīrtiet no piedziņas riteniņiem auklas, pavadienus u.c. → Ja putekļsūcējs robots ir iestrēdzis uz noroģežojuma vai cita šķēršļa, pārvietojiet šo ierīci citur.
Kustības ātrums nav vienmērīgs.	<ul style="list-style-type: none"> • Ja putekļsūcējs-robotu konstatē šķēršli, tas sāk pārvietoties lēnāk, jo ir vajadzīgs laiks, lai aprēķinātu kustības virzienu. Tas neliecina par putekļsūcēja-robotu darbības kļūmi.
Putekļsūcējs-robotu nepārvietojas tiešā taisnvirzienā kustībā.	<ul style="list-style-type: none"> → Izslēdziet putekļsūcēju-robotu un izīrtiet no piedziņas riteniņiem svešķermeņus, kas tajos iekērušies. → Notīriet ultraskaņas sensorus.
Putekļsūcējs-robotu biežāk nekā iepriekš atdurās pret šķēršļiem.	<ul style="list-style-type: none"> → Notīriet ultraskaņas sensorus.
Putekļsūcējs-robotu krit lejā pa kāpnēm vai uz zemāka līmeņa virsmu.	<ul style="list-style-type: none"> → Notīriet līmeņa krituma sensorus. • Putekļsūcējs-robotu var neuztvert atšķirību starp līmeņiem, ja tā nepārsniedz 5,5 cm. Tas neliecina par putekļsūcēja-robotu darbības kļūmi.
Ierīce darbojas skaļāk nekā parasti.	<ul style="list-style-type: none"> → Iztukšojiet putekļu tvertni, izīrtiet filtru un notīriet sānu sukas un galveno suku.
Sūkšanas jauda nav pietiekama, lai satīrītu putekļus un netīrumus.	<ul style="list-style-type: none"> → Iztukšojiet putekļu tvertni un izīrtiet filtru. → Lai ieslēgtu sūcējventilatoru, nospiediet putekļsūcēja-robotu vai tālvadības pults  sūcējventilatora taustiņu.
Sānu sukās kriet nost.	<ul style="list-style-type: none"> → Pareizi uzstādiet sānu sukas (A. att.).
Sānu sukās negriežas vai griežas tikai ar grūtībām.	<ul style="list-style-type: none"> → Notīriet sānu sukas un galveno suku. → Pareizi uzstādiet galveno suku un plāksni (N. att.).
Izplūdes gaisms ir nepatīkama smaka.	<ul style="list-style-type: none"> → Iztukšojiet putekļu tvertni un izīrtiet filtru.
Tālvadības pults nedarbojas.	<ul style="list-style-type: none"> → Pareizi ievietojiet tālvadības pults akumulatorus (E. att.). → Nomainiet akumulatorus pret jauniem. → Lai ieslēgtu putekļsūcēju-robotu, nospiediet tā  barošanas taustiņu. → Pieejiet tuvāk putekļsūcējam-robotam vai aizvāciet šķēršļus starp putekļsūcēju-robotu un tālvadības pulti. → Nelietojiet putekļsūcēju-robotu tādu ierīču tuvumā, kas izmanto 2,4 GHz radio frekvenču joslu (mikrovilņu krāsnis, Bluetooth ierīces, Wi-Fi ierīces u.c.), un pārvietojiet to drošā attālumā no šādām ierīcēm. → Izslēdziet un ieslēdziet putekļsūcēju-robotu.
Automātiskas ieslēgšanas taimeris nedarbojas.	<ul style="list-style-type: none"> → Lietojiet pildnībā uzlādētu(-s) akumulatoru bloku(s). → No jauna aktivizējiet automātiskas ieslēgšanas taimeru.

PAPILDPIEDERUMI

⚠ UZMANĪBU! Šos piederumus vai papildierīces ieteicams izmantot kopā ar šajā rokasgrāmatā aprakstīto Makita instrumentu. Ja tiek izmantoti citi piederumi vai papildierīces, var rasties ievainojuma risks. Lietojiet piederumus vai papildierīces tikai paredzētajiem mērķiem.

- Norobežojošā lente
- Sānu suka
- Galvenā suka
- Pamatnes plāksne
- Filtrs
- Makita oriģinālais akumulators un lādētājs

PIEZĪME. Daži no šeit minētajiem piederumiem var būt iekļauti instrumenta standarta komplektācijā. Dažādās valstīs tie var atšķirties.

ATSAUCES INFORMĀCIJA

Uzņēmums Makita Corporation un tā filiāles, saistītie uzņēmumi un izplatītāji drīkst izmantot datus par ierīces lietošanu pēc pārdošanas pakalpojumu vajadzībām, piemēram, apkopes un remonta vajadzībām. Datus par lietošanu ietilpst elektroinstrumenta lietošanas reižu skaits, slodzes sadalījums, kļūdu dati, darbības statuss un/vai apkopes reģistrs.

LIETUVIŲ KALBA (originali instrukcija)

ĮSPĖJIMAS! Šis buitinis prietaisas neskirtas naudotis ribotų fizinių, jutiminių ar psichinių gebėjimų, taip pat – patirties ir žinių stokojantiems asmenims (įskaitant vaikus). Vaikai turi būti tinkamai prižiūrimi, kad nežaistų su buitiniu prietaisu.

SPECIFIKACIJOS

Standartinė akumuliatoriaus kasetė	BL1815N, BL1820, BL1820B, BL1830, BL1840, BL1840B, BL1850, BL1850B, BL1860B
Akumuliatoriaus veikimo trukmė (naudojant pasirinktinius ličio jonų akumuliatorius)	Apie 120 min. naudojant du BL1830 (po 18 V, 3 Ah kiekvienas)
	Apie 200 min. naudojant du BL1850 (po 18 V, 5 Ah kiekvienas)
Dulkių dėžutės talpa	2,5 l
Matmenys (ilgis x plotis x aukštis) (su BL1830 akumuliatoriais)	Apie. 460 x 460 x 180 mm
Svoris (su dviem BL1830 akumuliatoriais)	Apie 7,8 kg

- Nepertraukiamai vykdant tyrimų ir plėtos programą, čia pateiktos specifikacijos gali būti keičiamos be išankstinio perspėjimo.
- Specifikacijos atskirose šalyse gali būti skirtingos.

Ženklai



Perskaitykite naudojimo instrukciją.



Nurodymas tik ES šalims
Neišmeskite elektros įrangos arba akumuliatoriaus bloko į buitinius šiukšlynus! Atsižvelgiant į ES direktyvas dėl elektros ir elektroninės įrangos atliekų, dėl baterijų ir akumuliatorių bei baterijų ir akumuliatorių atliekų ir šių direktyvų siekių įgyvendinimą pagal nacionalinius įstatymus, elektros įrangos ir baterijų bei akumuliatorių atliekas būtina surinkti atskirai nuo kitų buitinių atliekų ir atiduoti į antrinių žaliavų perdavimo aplinkai nekenksmingu būdu punktą.



Nelipkite ant roboto dulkių siurblio ir nedėkite ant jo daiktų.



Nenaudokite roboto dulkių siurblio šalia atviros liepsnos, liepsniųjų ir (arba) pavojingų medžiagų.



Nuvalykite apačioje įrengtus apsaugos nuo nukritimo jutiklius, jei jie užsteteršė ar sudrėko.

Paskirtis

Tai – robotas dulkių siurblys, skirtas valyti grindis patalpose. Nuotolinis valdiklis prisijungia prie roboto dulkių siurblio belaidžiu ryšiu (2,4 GHz „ZigBee“).

EU atitikties deklaracija

Tik Europos šalims

EU atitikties deklaracija įtraukta į šios naudojimo instrukcijos A priedą.

Belaidis interaktyvusis „ZigBee“ ryšys

Nuotolinis valdiklis, tipo (-ų) žymuo: SH00000219, gali valdyti robotą dulkių siurbliu.

Roboto dulkių siurblio ir nuotolinio valdiklio belaidžio ryšio specifikacijos.

Dažnis : 2,425 GHz, 2,450 GHz, 2,475 GHz
Išvesties galia: ≤3 dBm

SAUGOS ATSARGUMO PRIEMONĖS

ĮSPĖJIMAS

Nenaudokite roboto dulkių siurblio netoli liepsniųjų medžiagų ir nesiurbkite tokių medžiagų.

Kitaip gali įvykti sprogdimas arba kilti gaisras.

- Žibalas, gazolinai, smilkalai, žvakės
- Benzinas, skiediklis
- Cigarečių nuorūkos
- Dažų milteliai arba kitos degiosios medžiagos
- Kilimų valiklis ar kitos putojančios medžiagos

Nenaudokite roboto dulkių siurblio drėgnose vietose, taip pat – sudrėkti galinčiose vietose ar ten, kur gali pakilti aukšta temperatūra arba aukštas drėgnumo lygis. Taip pat nesiurbkite vandens.

Kitaip galite gauti elektros smūgį, gali įvykti trumpasis jungimas, gaisras, deformacija arba gedimas.

- Virtuvėje ir kitose vietose, kur naudojamas vanduo
- Vonios kambaryje
- Dušė
- Sandėliuke ir pan.

Nelieskite roboto dulkių siurblio šlapiomis rankomis.

Kitaip galite gauti elektros smūgį.

Nenaudokite roboto dulkių siurblio aplink virykles ar kitus šilumos šaltinius.

Kitaip galite gauti elektros smūgį, gali įvykti trumpasis jungimas, gaisras, deformacija arba gedimas.

Nenaudokite roboto dulkių siurblio toliau nurodytų tipų vietose.

Kitaip kas nors gali gauti elektros smūgį arba susižaloti.

- Šalia kūdikių arba robotų fizinių, jutiminių ar psichinių gebėjimų, taip pat – stokojančių reikiamos patirties ir žinių asmenų
- Šalia gyvūnų
- Ten, kur stovi ar vaikšto daug žmonių

Neleiskite robotu dulkių siurbliu naudotis vaikams be priežiūros, neveiksniems asmenims bei prietaisui naudotis nesugebantiems asmenims.

Kitaip kas nors gali gauti elektros smūgį arba susižaloti.

Nedelsdami nutraukite eksploataciją, jei pastebėsite toliau nurodytų anomalijų arba gedimų.

Jei nepaisysite šio nurodymo, gali pasklisti dūmų, kilti gaisras arba kas nors gali gauti elektros smūgį.

- Robotas dulkių siurblys neveikia net kai yra įjungiamas.
- Robotas dulkių siurblys yra deformuotas arba neįprastai karštas.
- Veikęs robotas dulkių siurblys staiga nustoja veikti.
- Veikdamas robotas dulkių siurblys ima skleisti neįprastus garsus.
- Iš roboto dulkių siurblio sklinda degėsių kvapas.

Išjunkite robotą dulkių siurbliu vietose, kur jį naudoti draudžiama.

Jei nepaisysite šio nurodymo, gali netinkamai veikti medicininė įranga.

Jei medicinos įstaigoje ketinate naudotis radijo bangas skleidžiančiais įrenginiais, būtinai atsižvelkite į atitinkamos medicinos įstaigos vadovybės nurodymus.

Nenaudokite roboto dulkių siurblio siaurose vietose ir ant atvirų pakeltų paviršių.

Kitaip robotas dulkių siurblys gali nukristi nuo tokios pakeltos vietos ir ką nors sužaloti arba sugesti.

- Ant laiptų
- Ant stalo, lentynos, spintelės, šaldytuvo ir pan.
- Pusauskčiuose, palėpėse, laiptų prieigose ar kitose vietose, iš kurių galima nukristi žemyn
- Vietose, kur yra 10° arba didesnis nuolydis

Neleiskite, kad į robotą dulkių siurbliu šviestų tiesioginė saulės šviesa ar infraraudonieji spinduliai.

Dėl jutiklio veikimo klaidos robotas dulkių siurblys gali nukristi ir ką nors sužaloti arba sugesti.

- Halogeniniai šildytuvai
- Nuotolinio valdymo pulteliai, jutikliai ir pan.
- Pro apšerknįjusį langą vidun krentantys saulės spinduliai

Patraukite visus objektus, į kuriuos atsitrenkus robotui dulkių siurbliui gali įvykti nelaimingas atsitikimas.

Jei nepaisysite šio nurodymo, nuversti arba nukritę objektai gali ką nors sužaloti.

- Uždegtos žvakės, vazos ir pan.
- Elektroniniai įrenginiai, kurių valdymo elementai įrengti roboto dulkių siurblio aukštyje.

Neuždenkite roboto dulkių siurblio.

Kitaip prietaisui perkaitus gali kilti gaisras.

Nelipkite ant roboto dulkių siurblio ir nedėkite ant jo sunkių daiktų. Netrankykite.

Kitaip galite susižaloti, apgadinti turtą arba prietaisą.

Būkite labai atidūs, kai prie roboto dulkių siurblio yra vaikų.

Niekada nemodifikuokite roboto dulkių siurblio.

Kitaip gali kilti gaisras, kas nors gali gauti elektros smūgį arba susižaloti.

Dėl remonto kreipkitės į įgaliotąjį atstovą, iš kurio pirkote robotą dulkių siurbliu.

Neužblokuokite įsiurbimo ir išmetimo angų, neikiškite į jas metalinių arba degiųjų pašalinių medžiagų. Taip pat nenaudokite roboto dulkių siurblio aplink objektus, kurie gali užblokuoti įsiurbimo angą.

Kitaip kas nors gali gauti elektros smūgį, gali kilti gaisras arba įvykti gedimas.

Nekaitinkite roboto dulkių siurblio, saugokite jį nuo ugnies ir nepalikite jo karštoje vietoje, pvz., prie židinio ar viryklės, tiesioginiuose saulės spinduliuose ar transporto priemonėje, kai šviečia kaitri saulė.

Kitaip gali įvykti trumpasis jungimas, kilti gaisras, iš akumulatoriaus gali ištekėti elektrolito arba akumulatoriaus gali sprogti.

Neplaukite roboto dulkių siurblio* ir saugokite jį nuo vandens bei valiklių.

Kitaip galite gauti elektros smūgį, gali įvykti trumpasis jungimas arba gaisras.

* Išskyrus pagrindinį šepetį, apatinę plokštę, šoninius šepetėlius, dulkių dėžutę ir filtrą

Nelieskite varomųjų ratukų ir neikiškite kojų bei rankų po roboto dulkių siurbliu, kai šis veikia.

Kitaip galite susižaloti.

Būkite labai atidūs, kai prie roboto dulkių siurblio yra vaikų.

Neužblokuokite roboto dulkių siurblio jutiklių ir neikiškite į juos pašalinių medžiagų.

Kitaip gali sutrikti prietaiso veikimas arba kas nors gali susižaloti robotui dulkių siurbliui nukritus dėl veikimo sutrikimo arba gedimo.

Neklijuokite juostelės ant jutiklių ar ratukų.

Nekeiskite bamperio bei ratukų formos ir pernelyg stipriai nespauskite bamperio.

Kitaip gali sutrikti prietaiso veikimas arba kas nors gali susižaloti robotui dulkių siurbliui nukritus dėl veikimo sutrikimo arba gedimo.

Periodiškai nuvalykite kiekvieną jutiklį.

Jei nepaisysite šio nurodymo, gali sutrikti prietaiso veikimas arba kas nors gali susižaloti robotui dulkių siurbliui nukritus dėl veikimo sutrikimo arba gedimo.

Nenaudokite ribos juostelės (parduodama atskirai), jei ji nešvari, atsilupusi ar suplyšusi.

Kitaip kas nors gali susižaloti robotui dulkių siurbliui nukritus dėl veikimo sutrikimo.



Nenaudokite roboto dulkių siurblio toliau nurodytose vietose.

Kitaip gali sutrikti kitos įrangos veikimas.

- Ligoninėje bei aplink medicininę įrangą
- Lėktuve
- Aplink itin tiksliai valdomą arba silpnus signalus naudojančią elektroninę įrangą

Pasirūpinkite, kad robotas dulkių siurblys ir nuotolinio valdymo pultelis būtų bent 15 cm atstumu nuo implantuojamųjų širdies veiklos stimuliatorių ir defibriliatorių.

Jei nepaisysite šio nurodymo, gali sutrikti medicininių įrenginių veikimas.

Nekiškite pašalinių objektų į tarpus ir angas.

Kitaip galite gauti elektros smūgį arba susižaloti.

Valydami robotą dulkių siurblyje, būkite atsargūs, kad prietaise neįstrigtų jūsų pirštai.

Kitaip galite susižaloti.

Prieš pradėdami naudotis robotu dulkių siurbliu, būtinai atidžiai perskaitykite šią NAUDOJIMO INSTRUKCIJĄ.

Jei nepaisysite šio nurodymo, galite susižaloti arba sugadinti prietaisą.

DĖMESIO!

Jei užuosite nemalonų kvapą, pastebėsite, nuotėkį iš akumulatoriaus, jei šis pradės neįprastai kaisti, deformuotis ar išbluks, nedelsdami nutraukite akumulatoriaus kasetės eksploataciją.

Jei nepaisysite šio nurodymo, galite sugadinti prietaisą.

Nenaudokite roboto dulkių siurblio lauke arba tokiose vietose, iš kurių jis galėtų išvažiuoti laukan. Kitaip jis gali sugesti.

Nenaudokite roboto dulkių siurblio toliau nurodytose vietose.

Kitaip jis gali sugesti.

- Vietose, kur ore yra pasklidusių kepimo aliejaus lašelių ar kitų aliejinių komponentų
- Vietose, kur naudojami aerosoliniai purškalai arba chemikalai, pvz., kirpyklose, grožio salonuose ir sausojo valymo įmonėse
- Dulketose vietose

Nenaudokite roboto dulkių siurblio toliau nurodytose vietose.

Kitaip galite apgadinti grindų dangą arba subraižyti grindis.

- Vietose, kur grindų dangas lengva pažeisti (avikailis, fetrinės medžiagos ir pan.)
- Ant nepadengtų medinių bei marmurinių grindų
- Ant kų tik išvažiuotų grindų

Nenaudokite roboto dulkių siurblio ant grindų dangos su ilgais plaušeliais (7 mm arba ilgesniais).

Kitaip gali būti apgadinta grindų danga arba sugesti robotas dulkių siurblys.

Nenaudokite roboto dulkių siurblio ant kietų ir nelygių grindų, pvz., betoninių ir pan.

Kitaip greičiau susidėvės šepetėliai ir ratukai.

Nenaudokite roboto dulkių siurblio, jei susidėvėjo šepetėliai ir ratukai.

Kitaip gali būti subraižytos grindys.

Nutraukite eksploataciją ir kreipkitės į įgaliotąjį atstovą, iš kurio perkote robotą dulkių siurblyje.

Pašalinkite smėlingus nešvarumus, prikibusius prie pagrindinio šepetio, šoninių šepetėlių ir ratukų.

Jei nepaisysite šio nurodymo, galite subraižyti grindis.

Nesiurbkite toliau nurodytų medžiagų.

Kitaip gali būtų subraižytos vidinės roboto dulkių siurblio sienelės, užsikimšti vidiniai komponentai ir jis gali sugesti.

- Skysčiai arba drėgnos šiukšlės
- Chemikalai ir alyvos
- Gyvūnų augintinių išmatos
- Didelis smėlio arba miltelių kiekis
- Aštrūs daiktai (stiklas, peiliai, smeigtukai ir pan.)
- Dideli popieriaus lapai arba vinilinės šiukšlės
- Laidai ir virvutės

Susiurbę smulkius miltelius (gipso, cemento, kreidos ir pan.), išvalykite filtrą.

Jei nepaisysite šio nurodymo, galite sugadinti prietaisą.

Nenaudokite roboto dulkių siurblio, jei užsikimšo jo filtras arba užsiteršė jutikliai.

Kitaip jis gali sugesti.

Netepkite rotacinio šepetio ir kitų judančių dalių.

Kitaip gali sutrukinti plastikiniai komponentai.

IŠSAUGOKITE ŠIUOS NURODYMUS ATEIČIAI.

Akumulatorinio įrankio naudojimas ir priežiūra

1. Įkraukite tik gamintojo nurodytu įkrovikliu. Vienam akumuliatorių paketui tinkamas įkroviklis, naudojamas kitam akumuliatorių paketui įkrauti, gali sukelti gaisro pavojų.
2. Į akumulatorinius įrankius dėkite tik jiems skirtus akumuliatorių paketus. Jei naudosite kitą akumuliatorių paketą, rizikuosite susižaloti ar sukelti gaisrą.
3. Kai nenaudojate akumulatoriaus paketo, laikykite jį atokiai nuo sąvaržėlių, monetų, raktų, vinių, varžtų ar kitų mažų metalinių daiktų, kurie gali sujungti kontaktus.
4. Eksploatuojant itin intensyviai, iš akumuliatoriaus gali ištekėti skysčio: venkite sąlyčio su juo. Atsitiktinio sąlyčio atveju nuplaukite paveiktą vietą vandeniu.

Svarbūs saugos atsargumo nurodymai dėl akumulatoriaus kasetės

1. Prieš pradėdami naudoti akumuliatoriaus kasetę, perskaitykite visus nurodymus ir atsargumo reikalaujančias žymas, pateikiamas ant (1) akumuliatoriaus įkroviklio, (2) akumuliatoriaus ir (3) gaminio, kuriame naudojamas akumuliatorius.
2. Neardykite akumuliatoriaus kasetės.

3. Jei veikimo trukmė tapo gerokai trumpesnė nei įprasta, nedelsdami nutraukite eksploataciją. Kitaip kils perkaitimo pavojus, galite nudegti ir netgi gali kilti sprogimas.
4. Jei į akis patektų elektrolito, išskalaukite jas švari vandeniu ir nedelsdami kreipkitės į gydytoją. Kitaip galite apakti.
5. Neatlikite akumuliatoriaus kasetės trumpojo jungimo:
 - (1) Nelieskite kontaktų jokių laidžių daiktų.
 - (2) Venkite laikyti akumuliatoriaus kasetę talpykloje su kitais metaliniais daiktais, pvz., vinimis, monetomis ir pan.
 - (3) Saugokite akumuliatoriaus kasetę nuo vandens ir lietaus.

Jei sujungsite akumuliatorių trumpuoju jungimu, gali gerokai padidėti srovės stipris, jis gali perkaisti, nudeginti ir netgi sugesti.

6. Nelaikykite roboto dulkių siurblio ir akumuliatoriaus kasetės tokiose vietose, kur temperatūra gali pasiekti arba viršyti 50 °C.
7. Nedeginkite akumuliatoriaus kasetės net jei ji rimtai pažeista arba visiškai susidėvėjusi. Ugnyje akumuliatoriaus kasetė gali sprogti.
8. Būkite atsargūs: nenumeskite akumuliatoriaus kasetės ir jos nedaužykite.
9. Nenaudokite pažeistos akumuliatoriaus kasetės.
10. Utilizuokite akumuliatorių kasetes laikydamiesi vietinių reglamentų.

IŠSAUGOKITE ŠIUOS NURODYMUS ATEIČIAI.

⚠ATSARGIA! Naudokite tik originalius „Makita“ akumuliatorius. Naudojant neoriginalius arba modifikuotus akumuliatorius, jie gali įtrūkti ir sukelti gaisrą, sužaloti arba apgadinoti turtą. Be to, tokiau atveju anuliuojama „Makita“ įrankio ir įkroviklio garantija.

Patarimai, kaip maksimaliai pailginti akumuliatoriaus eksploataciją

1. Akumuliatoriaus kasetę reikia įkrauti šiai iki galo neišsikrovus. Pastebėję, kad mažėja įrankio galia, būtinai sustabdykite jį ir įkraukite akumuliatorių.
2. Jokių būdu neįkraukite visiškai įkrautos akumuliatoriaus kasetės. Įkrovus per daug, trumpėja akumuliatoriaus eksploatacija.
3. Įkraukite akumuliatoriaus kasetę kambaryje, kurio temperatūra yra intervale nuo 10 °C iki 40 °C. Prieš įkraudami karštą akumuliatoriaus kasetę, leiskite jai atvėsti.
4. Rekomenduojama prieš sandėliuojant ilgą laiką (ilgiau nei 6 mėnesius) įkrauti akumuliatoriaus kasetę.

Įrankio / akumuliatoriaus kasetės apsaugos sistema

Robote dulkių siurblyje įdiegta įrankio / akumuliatoriaus kasetės apsaugos sistema, kuri automatiškai nutraukia variklio maitinimą, kad pailgintų roboto dulkių siurblio ir akumuliatoriaus kasetės eksploataciją. Robotas dulkių siurblys automatiškai sustoja toliau nurodytomis sąlygomis.

Perkrova

Jei robotas dulkių siurblys perkraunamas ir pradeda vartoti neįprastai didelio stiprio srovę, prietaisas automatiškai sustoja be jokios indikacijos. Norėdami vėl paleisti robotą dulkių siurblyje, išjunkite maitinimą, pašalinkite perkrovos priežastį ir vėl įjunkite maitinimą.

Perkaitimas

Jei robotas dulkių siurblys perkaista, 5 arba 7 kartus kiekvienai sekai sumirksi lemputė  ir robotas dulkių siurblys automatiškai sustoja. Tokiu atveju reikia palikti robotą dulkių siurblyje atvėsti: tik po to galima vėl įjungti maitinimą.













Per didelę iškrova

Jei akumuliatoriaus įkrovos lygis tampa pernelyg žemas, robotas dulkių siurblys automatiškai sustoja ir neberegauoja į jokių jungiklių paspaudimus. Tokiu atveju reikia išimti ir įkrauti akumuliatoriaus kasetę.







MYGTUKAI IR INDIKATORIAI

Išsamios informacijos apie dalis galima rasti šiame dokumente atliekant paiešką pagal kiekvieną dalį atitinkančios iliustracijos numerį (pvz. ieškokite „F-8 pav.“, jei norite rasti MAITINIMO mygtuką ).

Robotas dulkių siurblys (F pav.)

1. Kontrolinė lemputė
2.  Trikcčių šalinimo lemputė
3.  Filtro techninės priežiūros lemputė
4.  Šepečio techninės priežiūros lemputė
5.  Akumuliatoriaus indikatoriai (skirti dešiniajai ir kairiajai akumuliatorių kasetėms)
6.  Laikmačio mygtukas ir lemputės
7.  Judėjimo režimo mygtukas ir lemputės
 : schemos režimas
 : atsitiktinio judėjimo režimas
8.  MAITINIMO (paleidimo / stabdymo) mygtukas
9.  Zirzeklio mygtukas ir lemputė
10.  Siurbimo mygtukas ir lemputė
11.  Ribos jutiklio mygtukas ir lemputė

Nuotolinio valdymo pultelis (G pav.)

1.  MAITINIMO išjungimo mygtukas
2.  Paleidimo / stabdymo mygtukas
3.  Buvimo vietos švyturio mygtukas
4.  Judėjimo režimo mygtukai
5.  Laikmačio mygtukas
6.  Zirzeklio mygtukas
7.  Siurbimo mygtukas

PRIŠ PRADEDANT NAUDOTI

Surinkimas ir akumulatoriaus įdėjimas

⚠ ATSARGIAI! Prieš vykdydami bet kokius darbus su robotu dulkių siurbliu, būtinai jį išjunkite.

Pateikti priedai

Patikrinkite, ar pakuotėje yra toliau pateiktame sąraše išdėstyti elementai.

- AAA formato (LR03) maitinimo elementai (x2)
- Šoniniai šepetėliai (x4, įskaitant du atsarginius)
- Šoninių šepetėlių sraigteliai (x4)
- Ribos juostelė (15 m x1)
- Naudojimo instrukcija (x1)
- Trumpasis vadovas (x1)
- Naudojimo pastabos (x1)

Kaip įrengti šoninius šepetėlius (A pav.)

Įrenkite šoninius šepetėlius abiejose roboto dulkių siurblio pusėse (apačioje, priekyje).

DĖMESIO: Prieš pradėdami dirbti, būtinai patieskite ant grindų kilimą arba kitą minkštą paklotą, kad neapgadintumėte grindų ir roboto dulkių siurblio (B pav.).

1. Uždėkite šoninį šepetėlį ant roboto dulkių siurblio rotacinio veleno galvutės. Šepetėlio griovelis turi būti nukreiptas į veleno galvutę.
2. Užfiksukite šoninį šepetėlį pateiktu sraigteliu.

DĖMESIO: Robotą dulkių siurblių būtina eksploatuoti su sumontuotais šepetėliais.

Kaip įdėti akumulatorių kasetes

Sulygiuokite ant akumulatoriaus kasetės esantį griovelį (C-2 pav.) su akumulatoriaus doko liežuvėliu (C-3 pav.) ir įstumkite akumulatorių į vietą. Įkiškite iki galo, kol ji tyliai spragtelėdama užsifiksuos.

Jei atleidimo mygtuko viršutinėje pusėje matosi raudonas indikatorius (C-1 pav.), vadinasi, akumulatoriaus kasetė tinkamai neužsifiksavo.

⚠ ATSARGIAI! Montuodami akumulatorių kasetes, būkite atidūs, kad tarp doko ir akumulatoriaus kasetės neprisispaustumėte pirštų.

Robotas dulkių siurblys gali veikti su viena akumulatoriaus kasete (ji gali būti įstatyta į bet kurį akumulatoriaus doką).

Norėdami išimti akumulatoriaus kasetę, spausdami atleidimo mygtuką išstumkite ją iš akumulatoriaus doko (D-1 pav.).

Kaip įdėti maitinimo elementus į nuotolinio valdymo pultelį (E pav.)

Nustumkite maitinimo elementų skyrelio dangtelį ir įkiškite du AAA formato (LR03) maitinimo elementus. Pasirūpinkite, kad būtų tinkamai orientuoti jų poliai (+/-).





DĖMESIO: Nenaudokite kartu senų ir naujų maitinimo elementų arba skirtingų tipų maitinimo elementų.

DĖMESIO: Jei ketinate nenaudoti nuotolinio valdymo pultelio ilgą laiką, ištraukite iš jo maitinimo elementus.

⚠ ATSARGIAI! Jei elektrolito iš akumuliatorių pateko ant odos arba į akis, nedelsdami nuplaukite vandeniu.

Kaip susieti robotą dulkių siurblių su nuotolinio valdymo pulteliu

Robotas dulkių siurblys būna jau susietas su nuotolinio valdymo pulteliu. Vis dėlto, pakeitus nuotolinio valdymo pultelį, susiejimo procedūrą reikia atlikti iš naujo.

1. Vienu metu paspauskite ir palaikykite roboto dulkių siurblio  laikmačio (F-6 pav.) ir  judėjimo režimo (F-7 pav.) mygtukus, kol dukart supypsės zirkelis.
2. Vienu metu paspauskite ir palaikykite nuotolinio valdymo pultelio  laikmačio (G-5 pav.) ir  buvimo vietos švyturio (G-3 pav.) mygtukus, kol vieną kartą supypsės zirkelis.

Jei susieti nepavyksta ir zirkelis suskamba 5 kartus, pakartokite susiejimo procedūrą dar kartą.

Patalpų tvarkymas

Kaip užtikrinti sklandų judėjimą

- Uždarykite kambario duris. Jei durų slenkstis pakankamai žemas ir robotas dulkių siurblys gali jį pervaziuoti be jokių problemų, duris galima palikti atidarytas, kad robotas galėtų išvalyti ir gretimą kambarį.
- Pastatykite kliūtis priešais lengvai pažeidžiamus baldus ir pan.
- Pastatykite kliūtis, kad robotas dulkių siurblys nepatektų į vietas, kur galėtų įstrigti, pvz., po žemomis lentynomis.
- Perkelkite aukštus, plonus ir nestabilius bei kitus lengvai apverčiamus objektus į kitą kambarį.
- Užfiksukite vežimėlių bei panašių įrenginių ratukus arba perkelkite juos į kitą kambarį.
- Nutieskite maitinimo kabelius išilgai sienų.
- Perkelkite į kitą kambarį pagalvėles, knygas ar pan., kurios gali trukdyti robotui dulkių siurbliui judėti.
- Pakelkite užuolaidų dalis bei kitus grindis siekiančius daiktus.
- Perkelkite į kitą kambarį kilimėlius, kurių plaukus lengva ištraukti, nevienodo aukščio bei plonus ir lengvai slystančius kilimėlius.
- Palenkite kilimėlių spurgelius po kilimėliais.
- Saugiai padėkite smulkius ar brangius daiktus, kad siurblys jų neištrauktų.

- Surinkite visus ant grindų gulinčius laisvus laidus, dirželius, virveles, plonus lapus bei plastikinius maišelius.
- Įtraukite visus įtraukiamuosius grindinius maitinimo kabelius.
- Uždenkite plokštėmis grindų sekcijas skiriančias groteles ir pan., nes robotas dulkių siurblys gali aptikti jas kaip ribas ir nepervažiuoti.

Kaip pasirūpinti, kad robotas dulkių siurblys nenukristų

- Jei valymo zonoje yra laiptų ar kitokių vietų, į kurias robotas dulkių siurblys gali nukristi, prie jų padėkite 15 cm arba aukštesnes ir pakankamai sunkias kliūties, kad siurblys nepatektų į pavojingą vietą, tačiau atsitrengdamas į kliūtis jų nenuverstų.
- Uždenkite saulės šviesos ir infraraudonuosius spindulius užuolaidomis. (Traukdamasis atgal nuo saulės šviesos arba infraraudonųjų spindulių, robotas dulkių siurblys gali nukristi į žemesnį lygį.)
- Uždarykite aliuminio konstrukcijų duris. (Robotas dulkių siurblys gali neaptikti lygio skirtumo tarp aliuminio bėgelio bei grindų ir gali iškristi pro duris.)
- Perkelkite į kitą kambarį visus kilimėlius, paklotus šalia lygių skirtumų. (Robotas dulkių siurblys gali neaptikti lygio skirtumų ir nukristi.)

PASTABA

- Nenaudokite roboto dulkių siurblio netoli liepsniųjų medžiagų ir nesuirbkite tokių medžiagų. (Kitaip gali įvykti sproginimas arba kilti gaisras.)
- Nenaudokite roboto dulkių siurblio drėgnose vietose, taip pat – sudrėkinti galinčiose vietose ar ten, kur gali pakilti aukšta temperatūra arba aukštas drėgnumo lygis. Taip pat nesuirbkite vandens. (Kitaip galite gauti elektros smūgį, gali įvykti trumpasis jungimas, gaisras, deformacija arba gedimas.)
- Nenaudokite roboto dulkių siurblio vietose, kur atstumas nuo sienos iki lygių skirtumo neviršija 1 metro. (Retais atvejais robotas dulkių siurblys gali nukristi traukdamasis atgal.)
- Nenaudokite roboto dulkių siurblio vietose, kur šalia sienų arba kliūčių yra barjerų, per kuriuos robotas dulkių siurblys negali pervažiuoti. Robotas dulkių siurblys gali įstrigti ant barjero judėdamas atgal, siekdamas išvengti sienos arba kliūties.
- Deaktyvinkite namų signalizacijos sistemas ir pan. (Robotas dulkių siurblys gali per klaidą būti palaikytas įsibrovėliu.)
- Robotas dulkių siurblys gali neišvengti 5,5 cm arba mažesnių lygio skirtumų.
- Veikiant prietaisui, TV ekrane gali atsirasti trukdžiai. (Tai nereiškia, kad sugedo televizorius.)
- Nepalikite nenaudojamo roboto dulkių siurblio ilgam su įdėta akumulatoriaus kasete. (Gali ištekėti akumulatoriaus elektrolito.)
- Neapverskite roboto dulkių siurblio su įdėta akumulatoriaus kasete. (Gali būti netyčia paspaustas mygtukas ir prietaisas gali pradėti veikti.)

NAUDOJIMAS

Robotas dulkių siurblys grindimis juda pagal iš anksto nustatytą judėjimo režimą. Jis išvengia kliūčių naudodamasis ultragarasiniais jutikliais (P-1 pav.) ir važiudamas renka dulkes, nešvarumus bei kitokias šiukšleles, sukdamas šoninius šepetėlius, pagrindinį šepetį ir siurbimo ventiliatorių. Vis dėlto tam tikrais atvejais jutikliai gali neaptikti kliūties. Jei jūsų robotas dulkių siurblys atsitrengė į kliūtį, jo bamberis (P-2 pav.) absorbuos susidūrimo energiją ir robotas pakeis judėjimo kryptį.

PASTABA. Atskirais atvejais robotas dulkių siurblys gali nepervažiuoti per barjerus, kurių aukštis siekia iki 1,5 cm, net jei prietaisas suprojektuotas tokius barjerus pervažiuoti.

PASTABA. Robotas dulkių siurblys gali vengti juodų zonų, grindų su juodais Medienos raštais arba stiklinių grindų.

PASTABA. Pasibaigus valymo ciklui, atskirais atvejais gali likti nesuirbta šiek tiek dulkių ir nešvarumų.

PASTABA. Toliau nurodytais atvejais bėlavids ryšys gali būti pertraukiamas arba blokuojamas:





- jei vidinės konstrukcijos pagamintos iš gelžbetonio arba metalo;
- kai robotas dulkių siurblys užvažiuo už kliūties;
- šalia radijo ryšio įrangos, besinaudojančios tuo pačiu dažnio diapazonu;
- šalia elektromagnetinius laukus generuojančių įrenginių (mikrobangų krosnelių ir pan.), elektros krūvio sankaupų arba įtaisų, sukeliančių radijo bangų trukdžius.



Bazinės operacijos

⚠️ ATSARGIAI! Visada užtikrinkite, kad prieš reguliuojant ar tikrinant veikimą robotas dulkių siurblys būtų išjungtas.

DĖMESIO! Jei viduje susidarė kondensato, išjunkite robotą dulkių siurblyje ir palaikite, kol jis išdžius. Tada galima tęsti eksploataciją.

DĖMESIO! Išjungus robotą dulkių siurblyje, visos jo nuostatos neišvalomos. Įsitikinkite, kad jo nuostatos tinkamos, sprendami iš lemputėlių (F-6, 7, 9, 11 pav.), pateikiamų ant roboto dulkių siurblio, kad prietaisas nepradėtų veikti netikėtai.



1. Paspauskite roboto dulkių siurblio **MAITINIMO** mygtuką  (F-8 pav.). Robotas dulkių siurblys pradeda veikti budėjimo režimu ir įsijungia  akumulatoriaus indikatorius (F-5 pav.). (Išsamios informacijos rasite toliau pateiktame skirsnyje „Roboto dulkių siurblio akumulatoriaus indikatorius“.)
2. Paspaudinkite roboto dulkių siurblio judėjimo režimo mygtuką  (F-7 pav.), kad pasirinktumėte režimą, arba paspauskite nuotolinio valdymo pultelio judėjimo režimo mygtuką  arba  (G-4 pav.). Įsijungia pasirinkta režimo lemputė. (Išsamios informacijos rasite toliau pateiktame skirsnyje „Judėjimo režimas“.)

3. Paspauskite roboto dulkių siurblio MAITINIMO mygtuką  (F-8 pav.) arba nuotolinio valdymo pultelio paleidimo / stabdymo mygtuką  (G-2 pav.), kad pradėtumėte valymo ciklą.

Valymo metu mirksi kontrolinė lemputė (F-1 pav.) ir pypsi zirzeklis.

Norėdami pristabdyti valymo procedūrą, pakartokite 3 veiksmą.

Norėdami pratęsti valymo procedūrą, pakartokite 3 veiksmą.





Jei norite išjungti robotą dulkių siurblyje, paspauskite ir palaikykite roboto dulkių siurblio MAITINIMO mygtuką  (F-8 pav.), kol išsijungs visi indikatoriai, arba paspauskite nuotolinio valdymo pultelio MAITINIMO IŠJUNGIMO mygtuką  (G-1 pav.).

⚠️ ATSARGIAI! Nežiūrėkite į kontrolinę lemputę iš arti, taip pat stenkitės nežiūrėti tiesiai į ją. Kitaip galite pakenkti akims.

Akumulatoriaus indikatorius ant roboto dulkių siurblio

Atitinkamos akumulatoriaus kasetės pusėje esantis akumulatoriaus indikatorius įsijungia ir nurodo akumulatoriaus kasetės įkrovos lygį.

DĖMESIO: Toliau pateikiamoje lentelėje rasite apytikslės akumulatoriaus įkrovos likučio indikacijos aprašymą. Įkrovos likutis gali būti nevienodas, jis priklauso nuo naudojimo sąlygų ir kambario temperatūros.







	50 % arba aukštesnis
	Nuo 20 % iki 50 %
	20 % arba žemesnis
	Akumulatorius išsekęs arba jo nėra
	Akumulatoriaus klaida

Akumulatoriaus indikatorius ant akumulatoriaus kasetės



Akumulatoriaus įkrovos lygį galima patikrinti ir naudojantis akumulatoriaus indikatoriumi (I-1 pav.), pateikiamu ant akumulatorių kasečių, kurių modelio numeris baigiasi raide „B“.

Išimkite akumulatoriaus kasetę ir paspauskite mygtuką  (I-2 pav.).

DĖMESIO: Toliau pateikiamoje lentelėje rasite apytikslės akumulatoriaus įkrovos likučio indikacijos aprašymą. Įkrovos likutis gali būti nevienodas, jis priklauso nuo naudojimo sąlygų ir kambario temperatūros.

	75 % arba aukštesnis
	Nuo 50 % iki 75 % (įskaitant 50 %)
	Nuo 25 % iki 50 %
	25 % arba žemesnis
	Išsekęs
	Akumulatoriaus klaida

Judėjimo režimas

 Schemos režimas	Pritaikymas: Dideli grindų plotai su mažesniu kliūčių skaičiumi, pvz., tinkamai sutvarkytame sandėlyje arba ilgoje galerijoje. Aprašymas (H-1 pav.): Robotas dulkių siurblys kartoja ciklą judėdamas vertikaliai (a) ir horizontaliai (b).*
 Atsitiktinio judėjimo režimas	Pritaikymas: Grindys su dideliu kliūčių skaičiumi, pvz., biure. Aprašymas (H-2 pav.): Robotas dulkių siurblys kartoja ciklą pasitraukdamas nuo kliūčių (c) ir važiuodamas išilgai sienų (d).

* Atsižvelgiant į sąlygas, su kuriomis tenka susidurti, faktinė roboto dulkių siurblio trajektorija gali skirtis nuo vaizduojamos šioje lentelėje.

PASTABA. Robotas dulkių siurblys gali neišvalyti siauro ruožo, į kurį nepavyksta įvažiuoti, arba kurio nepasiekia šoniniai šepetėliai.

PASTABA. Pasibaigus valymo ciklui, ant grindų atskirais atvejais gali likti šiek tiek dulkių.

Miego režimas

Jei robotas dulkių siurblys paliekamas maždaug 5 minutes budėjimo režimu, automatiškai persijungia į miego režimą, kad būtų taupoma akumulatorių energija. Kontrolinė lemputė (F-1 pav.) ima lėtai mirksėti. Robotas dulkių siurblys į miego režimą persijungia ir aktyvinus automatinio įjungimo laikmatį. Norint grįžti į budėjimo režimą, reikia atlikti 3 veiksmą iš skirsnio „Bazinės operacijos“.

DĖMESIO: Šiuo režimu negalima keisti nuostatų ir paleisti valymo operacijų.

Kaip nešti robotą dulkių siurblyje

⚠️ ATSARGIAI! Prieš nešdami būtinai išjunkite robotą dulkių siurblyje.

⚠️ ATSARGIAI! Reikia būti atsargiems ir neprispausti rankos tarp roboto dulkių siurblio rankenos ir korpuso.



Paimkite už rankenos (J-1 pav.).

DĖMESIO: Jei ketinate prilaikyti roboto dulkių siurblio apatinę dalį kita ranka, būkite atsargūs ir per daug nepakreipkite prietaiso, kad dulks ir nešvarumai, esantys roboto dulkių siurblio viduje, nepradėtų barstyti pro pagrindinio šepetio angą.

DĖMESIO: Netampykite roboto dulkių siurblio.

Dulkių dėžutės ištuštinimas

Dulkių dėžutę reikia ištuštinti po kiekvieno darbinio ciklo, kad robotas dulkių siurblys veiktų maksimaliai našiai.

1. Paspauskite ir palaikykite roboto dulkių siurblio MAITINIMO mygtuką  (F-8 pav.), kol išsijungs visi indikatoriai, arba paspauskite nuotolinio valdymo pultelio MAITINIMO IŠJUNGIMO mygtuką  (G-1 pav.), kad išjungtumėte robotą dulkių siurblyje.
2. Paspauskite ir atleiskite viršutinį dangtį (K-1 pav.), kad atrakintumėte, tada iki galo jį atidarykite.
3. Išimkite dulkių dėžutę (K-2 pav.).
4. Atrakinkite abu fiksatorius (K-3 pav.) ir atidarykite dulkių dėžutės dangtį.
5. Išimkite ir ištuštinkite viršutinę dulkių dėžutę (K-4 pav.).
6. Pašalinkite nedideles dulkių sankaupas nuo filtro (K-5 pav.) ir ištuštinkite apatinę dulkių dėžutę (K-6 pav.).
7. Atvirkštine tvarka įdėkite dulkių dėžutę atgal į robotą dulkių siurblyje.

Papildomos operacijos

Toliau nurodytas savybes galima nustatyti tik kai robotas dulkių siurblys veikia budėjimo režimu (žr. 1 veiksmą skirsnyje „Bazinės operacijos“).

Energijos taupymas

Robotas dulkių siurblys gali surinkti didžiąją dalį matomų dulkių nenaudodamas siurbimo ventilatoriaus. Jei smulkių dulkelių surinkti nereikia, išjungus siurbimo ventilatorių bus taupoma akumuliatoriaus energija ir robotas dulkių siurblys veiks ilgiau.

Budėjimo režimu paspauskite roboto dulkių siurblio (F-10 pav.) arba nuotolinio valdymo pultelio (G-7 pav.) siurbimo mygtuką , kad išsijungtų siurbimo lemputė (F-10 pav.).

Norėdami įjungti siurbimo ventilatorių, paspauskite roboto dulkių siurblio (F-10 pav.) arba nuotolinio valdymo pultelio (G-7 pav.) siurbimo mygtuką . Lemputė vėl įsijungia.

DĖMESIO: Ši nuostata nepasiekia miego režimu, kai aktyvintas automatinio įjungimo laikmatis.

DĖMESIO: Kai išjungtas siurbimo ventilatorius,  filtro techninės priežiūros lemputė (F-3 pav.) neįsijungia net ir kai filtras visiškai užsiteršia.

Zirzeklio garsumo nustatymas

Galima rinktis vieną iš trijų zirzeklio garsumo lygių (įskaitant nutildymo).

Budėjimo režimu paspaudinėkite roboto dulkių siurblio (F-9 pav.) arba nuotolinio valdymo pultelio (G-6 pav.) zirzeklio mygtuką . Kaskart paspaudus mygtuką, zirzeklis supypsi tokia tvarka: didelis garsumas (lemputė įsijungia), mažas garsumas (lemputė išsijungia) ir be garso (lemputė išsijungia).

DĖMESIO: Ši nuostata nepasiekia miego režimu, kai aktyvintas automatinio įjungimo laikmatis.

Kaip rasti robotą dulkių siurblyje

Ši funkcija naudinga prireikus rasti robotą dulkių siurblyje, kuris gali būti užvažiuavęs už kliūtis didelėje salėje su daug stalų, spintų ir kitų baldų.

Paspauskite buvimo vietos švyturio mygtuką  nuotolinio valdymo pultelyje (G-3 pav.), kai robotas dulkių siurblys veikia budėjimo arba miego režimu. Zirzeklis pypsi maždaug 10 sekundžių ir kartu mirksi kontrolinė lemputė.

Norėdami išjungti zirzeklį ir mirksėjimą, paspauskite buvimo vietos švyturio mygtuką  dar kartą.





PASTABA. Atskirais atvejais robotas dulkių siurblys gali nereaguoti, pvz., jei išvažiuoja už nuotolinio valdymo pultelio veikimo zonos. Problema galima išspręsti vaikščiojant po patalpą ir spaudinėjant buvimo vietos švyturio mygtuką .

Kaip naudotis automatinio įjungimo laikmačiu



Ši funkcija nurodo robotui dulkių siurbliui automatiškai pradėti valymo ciklą po tam tikro laiko.



Kadangi, atlikus automatinio valymo ciklą, nuostata išvaloma, atlikite toliau nurodytą procedūrą, kad vėl aktyvintumėte automatinio įjungimo laikmatį.

1. Budėjimo režimu paspaudinėkite roboto dulkių siurblio (F-6 pav.) arba nuotolinio valdymo pultelio (G-5 pav.) laikmačio mygtuką . Kaskart paspaudus mygtuką, nuostata keičiama tokia tvarka:

Lemputės būseną	Valymo pradžia
	Po 1 val.
	Po 3 val.
	Po 5 val.
	Automatinio įjungimo laikmatis išjungiamas.

2. Paspauskite roboto dulkių siurblio MAITINIMO mygtuką  (F-8 pav.), kad aktyvintumėte automatinio įjungimo laikmatį. Robotas dulkių siurblys persijungia į miego režimą.

Jei budėjimo režimu norite išvalyti laikmatį, paspauskite ir palaikykite roboto dulkių siurblio MAITINIMO mygtuką  (F-8 pav.), kol išsijungs visi indikatoriai, arba paspauskite nuotolinio valdymo pultelio MAITINIMO IŠJUNGIMO mygtuką  (G-1 pav.).

DĖMESIO: Jei dešiniojo ir kairiojo akumuliatoriaus indikatorių būseną yra  arba , automatinio įjungimo laikmatis gali likti neaktyvintas ir valymo procedūra gali automatiškai neprasisidėti.

DĖMESIO: Šiuo režimu negalima keisti nuostatų ir paleisti valymo operaciją.

DĖMESIO: Kai akumuliatoriai visiškai iškraunami, automatinio įjungimo laikmačio nuostata išvaloma.

Roboto dulkių siurblio judėjimo apribojimas konkrečioje zonoje

Ribos juostelė (L-1 pav.) ir ribos aptikimo funkcija, naudojanti infraraudonųjų spindulių jutiklius, padeda robotui dulkių siurbliui išvengti toliau nurodytų zonų (L-2 pav.):

- zonos, kuri padalinta į sekcijas, nes visas grindų plotas per didelis, kad robotas dulkių siurblys išvalytų jį vienu kartu;
- zonos su dužiais daiktais, kuriuos robotas dulkių siurblys gali sugadinti;
- zonos su objektais, baldais ir barjeriais arba neįprastos formos zonos, kurioje robotas dulkių siurblys galėtų įstrigti;
- zonos greta laiptų;
- zonos su žemu barjeru, kurį robotas dulkių siurblys gali pervaziuoti ir nukristi į žemesnį lygį arba ant kurio robotas dulkių siurblys galėtų įstrigti.

Pasiruošimas

1. Pasirinkite lygų ir glotnų grindų paviršių, ant kurio planuojate klijuoti ribos juostelę, tada nuvalykite paviršių.
2. Užklijuokite ribos juostelę taip, kad pusė su trumpais stulpeliais būtų atsukta į valymo zoną ir po juostelę neliktų oro burbuliukų.

DĖMESIO: Naudokite tik originalią ribos juostelę. Jei naudosite neoriginalią barjerinę juostelę, gali sutrikti ribos aptikimo funkcijos veikimas.

DĖMESIO: Neklijuokite ribos juostelės ant nelygių paviršių (kadangi ji gali būti klaidingai aptinkama) arba ant tokių paviršių, kur juostelė gali būti užteršta arba pažeista.

DĖMESIO: Atminkite: atklijuojant ribos juostelę, ant grindų gali likti šiek tiek klijų arba grindų danga gali būti apgadinta.

DĖMESIO: Pasirūpinkite, kad ribos juostelės būtų švarios ir jokiose vietose nebūtų suplyšusios ar atsiklijavusios. Jei juostelė pažeista, pakeiskite ją.

⚠️ SPĖJIMAS! Neklijuokite ribos juostelės tokiose vietose, kur galimi nelaimingi atsitikimai dėl to, kad robotas dulkių siurblys įvažiuoja į tam tikrą zoną arba nukrenta nuo jos. Tokiu atveju vietoj ribos juostelių pastatykite bent 15 cm aukščio daiktus, kurie būtų pakankamai sunkūs ir nenuvirstų nuo roboto dulkių siurblio atsitenkimo.

Naudojimas

Budėjimo režimu paspauskite roboto dulkių siurblio ribos jutiklio mygtuką  (F-11 pav.), kad aktyvintumėte ribos jutiklį (O-2 pav.). Įsijungia lemputė (F-11 pav.).

Norėdami deaktyvinti ribos jutiklį, paspauskite ribos jutiklio mygtuką  dar kartą.

DĖMESIO: Ši nuostata nepasiekia miego režimu, kai aktyvintas automatinio įjungimo laikmatis.

TECHNINĖ PRIEŽIŪRA

⚠️ ATSARGIAI! Būtinai išimkite abi akumuliatorių kasetes prieš pradėdami bet kokius tikrinimo ar techninės priežiūros darbus.

DĖMESIO: Prieš apversdami robotą dulkių siurbliu, būtinai išimkite dulkių dėžutę, kad pro pagrindinio šepetio angą nepradėtų byrėti dulks ir purvas.

DĖMESIO: Būtinai patieskite ant grindų kilimą arba kitą minkštą paklotą, kad neapgadintumėte grindų ir roboto dulkių siurblio (B pav.).

DĖMESIO: Niekada nenaudokite karšto vandens (aukštesnės nei 40 °C temperatūros), gazolino, benzino, skiediklio, alkoholio ir pan. Kitaip gali išblukti paviršius, atsirasti deformacijų ar įtrūkimų.

Siekiant palaikyti gaminio SAUGĄ ir PATIKIMUMĄ, remonto, bet kokios kitos techninės priežiūros ar reguliavimo darbai turi būti vykdomi tik „Makita“ įgaliotuose arba gamykliniuose priežiūros centruose ir tik naudojant „Makita“ atsargines dalis.

Šoninių šepetėlių valymas (A, M-1 pav.)

- Jei šoninių šepetėlių šereliuose įstrigs siūlų ar plaukų, šepetėliai gali nustoti sukintis. Žnyplytėmis arba panašiu įrankiu pašalinkite juos.
- Jei šereliai deformuoti arba jų trūksta, pakeiskite šoninį šepetėlį nauju (žr. skirsnį „Kaip įrengti šoninius šepetėlius“, kur pateikiama išsamios informacijos).

Ratukų valymas

- Tinkamu įrankiu, pvz., žnyplytėmis ar žirkulutėmis, pašalinkite siūlus ir plaukus nuo varomųjų ratukų (M-2 pav.). Valyti lengviau, kai ratukas sukamas.
- Tinkamu įrankiu, pvz., žnyplytėmis ar žirkulutėmis, pašalinkite siūlus ir plaukus nuo šarnyrinių ratukų (M-3 pav.).

DĖMESIO: Reikia būti atsargiems ir neprispausti pirštų tarp roboto dulkių siurblio ratukų ir korpuso.

Pagrindinio šepetio valymas

Toliau nurodytus darbus atlikite lengviau, jei nuimsite šoninius šepetėlius (žr. skirsnį „Kaip įrengti šoninius šepetėlius“, kur rasite išsamios informacijos).

1. Atskukite keturis sraigtelius (N-1 pav.) ir nuimkite apatinę plokštę (N-2 pav.) bei pagrindinį šepetį (N-3 pav.).
2. Nuvalykite apatinę plokštę (N-2 pav.) valikliu švelniai sudrėkinta šluoste arba nuplaukite ją po tekančiu vandeniu (jei reikia).
3. Iš pagrindinio šepetio (N-3 pav.) žirkulutėmis pašalinkite siūlus bei plaukus ir, jei reikia, nuplaukite pagrindinį šepetį vandeniu.
4. Švelniai valikliu šiek tiek sudrėkinta šluoste iššluostykite siurbimo angos (N-4 pav.) vidų.

- Norėdami sumontuoti pagrindinį šepetį atgal, sulygiuokite išsikišusios dalies (N-5 pav.), esančios pagrindinio šepetio dešiniajame gale, dantukus su atitinkamais lizdais dešiniojo veleno įvorėje (N-6 pav.), ir įstatykite pagrindinį šepetį, kad juos sujungtumėte.
- Įstatykite kairįjį pagrindinio šepetio kvadratinį galą (N-7 pav.) į kairiojo veleno kvadratinę įvorę (N-8 pav.).
- Atvirkštine tvarka sumontuokite apatinę plokštę.

PASTABA. Jei šoniniai šepetėliai lieka prijungti prie roboto dulkių siurblio, juos sukant ranka būna lengviau prijungti apatinę plokštę, nesuspaudžiant šoninių šepetėlių šerėlių tarp plokštės ir roboto dulkių siurblio korpuso.

Jutiklių valymas

- Švariais ir sausais kosmetiniais krapštukais nuvalykite apsaugos nuo nukritimo jutiklius (O-1 pav.) ir ribos jutiklius (O-2 pav.).
- Kitu dulkių siurbliu, nustatytu veikti silpno siurbimo režimu, nusiurbkite ultragarsinius jutiklius (P-1 pav.). Bamberio priekyje ir abiejuose šonuose iš viso yra 8 jutikliai (P-2 pav.).

Filtro ir dulkių dėžutės valymas

DĖMESIO: Siekdami nepažeisti viršutinės dulkių dėžutės dangčio, per jėgą jo neatidarykite ir neuždarykite.

- Atrinkite abu fiksatorius (Q-1 pav.) ir atidarykite viršutinės dulkių dėžutės dangtį, laikydami už filtro techninės priežiūros žymos  (Q-2 pav.), kad galėtumėte atidaryti filtro skyrių.
- Išimkite filtrą (Q-3 pav.) ir paplekšnokite jį į šiuokšliadėžės kraštą arba atliekų surinkimo lapą, padėtą ant lygaus paviršiaus, kad nupurtytumėte dulkes ir nešvarumus.

DĖMESIO: Filtro negalima trinti bei traiškyti. Be to, jam valyti negalima naudoti aštrių daiktų.

- Jei sumažėjo roboto dulkių siurblio siurbimo galia, išplaukite filtrą.

DĖMESIO: Jei filtras nemaloniai kvėpia, panardinkite jį į atskiestą buitinio baliklio tirpalą (10 ml baliklio 1 l vandens) ir palaukite maždaug 3 valandas, tada nuplaukite filtrą po tekančiu vandeniu.

- Išplaukite dulkių dėžutę.
- Palikite filtrą (jei jį išplovėte) ir dulkių dėžutę 1 dieną išdžiūti gerai vėdinamoje vietoje, kad neliktų nemalonių kvapų ir neįvyktų gedimų.

DĖMESIO: Nedžiovinkite drėgno filtro plaukų džiovintuvu ar kitu šilumos šaltiniu.

- Atvirkštine tvarka įdėkite filtrą į dulkių dėžutę.







DĖMESIO: Pakeitę filtrą skyriuje, pasirūpinkite, kad filtro ašelės (Q-4 pav.) būtų ikištos į išpovas, esančias filtro laikiklio krašte (Q-5 pav.).



Korpuso valymas

- Švelniu valikliu šiek tiek sudrėkinta šluoste nuvalykite roboto dulkių siurblio išorę.
- Paspauskite ir atleiskite viršutinį dangtį (K-1 pav.), kad atrakintumėte, tada iki galo jį atidarykite.
- Išimkite dulkių dėžutę (K-2 pav.).
- Švelniu valikliu šiek tiek sudrėkinta šluoste nuvalykite roboto dulkių siurblio išorę (R-1 pav.), įskaitant ventiliacijos groteles (R-2 pav.).

ROBOTO DULKIŲ SIURBLIO VEIKIMO ATKŪRIMAS



Kai robotas dulkių siurblys nebegalės tęsti valymo, pvz., pakibus varomajam ratukui arba išsekus akumuliatoriui, jis nustos valyti ir informuos jus apie triktį toliau nurodytomis lemputėmis ir zirzeklio signalais.

















-  Triktį šalinimo lemputė (F-2 pav.)
-  Filtro techninės priežiūros lemputė (F-3 pav.)
-  Šepetio techninės priežiūros lemputė (F-4 pav.)
-  Laikmačio lemputės (F-6 pav.)
-  Zirzeklio lemputė (F-9 pav.)
-  Siurbimo lemputė (F-10 pav.)
-  Ribos jutiklio lemputė (F-11 pav.)

- Pagal toliau pateiktą lentelę nustatykite problemą.
- Išspręskite problemą.
- Paspauskite roboto dulkių siurblio MAITINIMO mygtuką  (F-8 pav.) arba nuotolinio valdymo pultelio paleidimo / stabdymo mygtuką  (G-2 pav.), kad perjungtumėte prietaisą į budėjimo režimą. Klaidos indikacija išnyksta ir robotas dulkių siurblys parengiamas valyti.

DĖMESIO: Jei klaida kartojasi, išjunkite ir įjunkite robotą dulkių siurbly.







DĖMESIO: Jei problema išlieka užbaigus koregavimo veiksmus, pasitarkite su artimiausio „Makita“ priežiūros centro specialistais.



Indikacija	Priežastis / sprendimas
Lemputė  kiekvieną seką mirksi po vieną, du arba 6 kartus	<ul style="list-style-type: none"> Kabo varomasis ratukas. Robotas dulkių siurblys įstrigo ant barjero. Robotą dulkių siurbly apšvietė tiesioginiai saulės spinduliai. Robotas dulkių siurblys sustojo ant juodų grindų. Perkelkite robotą dulkių siurbly iš trikties zonos. Jei klaida kartojasi, nuvalykite apsaugos nuo nukritimo jutiklius (O-1 pav.).
Lemputė  kiekvieną seką mirksi 3 kartus	<ul style="list-style-type: none"> Įvyko bamperio jutiklio klaida. ➔ Paspauskite bamperį (P-2 pav.) 10 kartus.

Lempūtė  kiekvieną seką mirksi 4 kartus	<ul style="list-style-type: none"> • Varomuosiuose ratukuose įsipainiojo siūlų ar plaukų. → Pašalinkite juos iš varomųjų ratukų (M-2 pav.). • Robotas dulkių siurblys pateko į ankštą erdvę, kurioje buvo nuspausta jo viršutinė dalis. → Tai nėra gedimas.
Lempūtė  kiekvieną seką mirksi 5 arba 7 kartus	<ul style="list-style-type: none"> • Robotas dulkių siurblys perkaito. → Išjunkite robotą dulkių siurblyje, išimkite akumuliatoriaus (-ių) kasetę (-es) ir palaukite vieną valandą. Nenaudokite roboto dulkių siurblio, jei aplinkos temperatūra viršija 40 °C.
Po vieną kartą kiekvieną seką sumirksi lempūtės  ir 	<ul style="list-style-type: none"> • Neįrengta dulkių dėžutė arba filtras. → Įrenkite dulkių dėžutę arba filtrą.
Po vieną kartą kiekvieną seką sumirksi lempūtė  ir visos lempūtės 	<ul style="list-style-type: none"> • Akumuliatoriaus įkrovos neužtenka ( arba ), kad būtų galima pradėti valyti. → Visiškai įkraukite akumuliatorių kasetes.
Įsijungia lempūtės  ir 	<ul style="list-style-type: none"> • Varomuosiuose ratukuose įsipainiojo siūlų ar plaukų. → Pašalinkite juos iš varomųjų ratukų (M-2 pav.). • Robotas dulkių siurblys pateko į ankštą erdvę, kurioje buvo nuspausta jo viršutinė dalis. → Tai nėra gedimas.
Įsijungia lempūtės  ir 	<ul style="list-style-type: none"> • Įvyko jutiklio klaida. → Išjunkite robotą dulkių siurblyje ir vėl jį įjunkite.
Įsijungia lempūtės  ir 	<ul style="list-style-type: none"> • Įvyko roboto dulkių siurblio klaida. → Išjunkite robotą dulkių siurblyje ir vėl jį įjunkite.
Po vieną kartą kiekvieną seką sumirksi lempūtė 	<ul style="list-style-type: none"> • Šoniniuose šepetėliuose ir pagrindiniame šepetyje įsipainiojo siūlų ir plaukų. → Pašalinkite juos iš šepetčių (A, N-3 pav.).
Įsijungia lempūtė 	<ul style="list-style-type: none"> • Dulkių dėžutė pilna dulkių ir nešvarumų arba užsikimšo filtras. → Ištuštinkite dulkių dėžutę (K-2 pav.) ir išvalykite filtrą (K-5 pav.).

TRIKČIŲ DIAGNOSTIKA IR SPRENDIMAS

PASTABA. Jei problema išlieka atlikus koregavimo veiksmus, pasitarkite su artimiausio „Makita“ priežiūros centro specialistais.

Požymis	Priežastis / Sprendimas
Paspaudus mygtuką  , neįsijungia lempūtės. Paspaudus roboto dulkių siurblio arba nuotolinio valdymo pultelio mygtuką, robotas dulkių siurblys neveikia.	<ul style="list-style-type: none"> → Tinkama įdėkite akumuliatorių kasetes. → Visiškai įkraukite akumuliatorių kasetes. → Paspauskite mygtuką , kad įjungtumėte robotą dulkių siurblyje.
Robotas dulkių siurblys neveikia.	<ul style="list-style-type: none"> → Jei įsijungia arba ima mirksėti trikčių šalinimo lempūtė , filtro techninės priežiūros lempūtė  arba šepetčių techninės priežiūros lempūtė  žr. skirsnyje „ROBOTO DULKIŲ SIURBLIO VEIKIMO ATKŪRIMAS“, kad išsprendumėte kilusią problemą. → Jei lėtai mirksi kontrolinė lempūtė, paspauskite ir palaikykite roboto dulkių siurblio MAITINIMO mygtuką , kol išsijungia visi indikatoriai, arba paspauskite nuotolinio valdymo pultelio MAITINIMO IŠJUNGIMO  mygtuką, kad išvalytumėte laikmatį.
Robotas dulkių siurblys pradeda veikti automatiškai.	<ul style="list-style-type: none"> • Aktyvintas automatinio įjungimo laikmatis.
Valymo metu robotas dulkių siurblys nustoja veikti.	<ul style="list-style-type: none"> → Išjunkite robotą dulkių siurblyje ir pašalinkite iš varomųjų ratukų laidus, virvutes ir pan. → Jei robotas dulkių siurblys įstrigo ant barjero arba kitos kliūtis, perkelkite jį į kitą vietą.
Judėjimo greitis nepastovus.	<ul style="list-style-type: none"> • Aptikęs kliūtį, robotas dulkių siurblys sumažina greitį, nes judėjimo trajektorijos perskaičiavimas užima laiko. Tai nėra roboto dulkių siurblio gedimas.
Robotas dulkių siurblys nevažiuoja tiesiai pirmyn.	<ul style="list-style-type: none"> → Išjunkite robotą dulkių siurblyje ir pašalinkite iš varomųjų ratukų ten įsipainiojusius pašalines medžiagas. → Nuvalykite ultragarusinius jutiklius.
Robotas dulkių siurblys dažniau trankosi į kliūtis nei anksčiau.	<ul style="list-style-type: none"> → Nuvalykite ultragarusinius jutiklius.
Robotas dulkių siurblys krenta nuo laiptų arba į žemesnį lygį.	<ul style="list-style-type: none"> → Nuvalykite apsaugos nuo nukritimo jutiklius. • Robotas dulkių siurblys gali neišvengti 5,5 cm arba mažesnių lygio skirtumų. Tai nėra roboto dulkių siurblio gedimas.
Prietaisas veikia garsiau nei įprastai.	<ul style="list-style-type: none"> → Ištuštinkite dulkių dėžutę ir išvalykite filtrą, šoninius šepetėlius bei pagrindinį šepetį.

Siurbimo galia nepakankama dulkiams ir nešvarumams sutraukti.	<p>→ Ištuštinkite dulkių dėžutę ir išvalykite filtrą.</p> <p>→ Paspauskite roboto dulkių siurblio arba nuotolinio valdymo pultelio siurbimo mygtuką , kad įjungtumėte siurbimo ventiliatorių.</p>
Nukrenta šoniniai šepetėliai.	→ Tinkamai įrenkite šoninius šepetėlius (A pav.).
Šoniniai šepetėliai nesisuka arba sukasi sunkiai.	<p>→ Nuvalykite šoninius šepetėlius ir pagrindinį šepetį.</p> <p>→ Tinkamai sumontuokite pagrindinį šepetį ir plokštę (N pav.).</p>
Nemalonus išmetamojo oro kvapas.	→ Ištuštinkite dulkių dėžutę ir išvalykite filtrą.
Neveikia nuotolinio valdymo pultelis.	<p>→ Tinkamai įdėkite nuotolinio valdymo pultelio maitinimo elementus (E pav.).</p> <p>→ Pakeiskite maitinimo elementus naujais.</p> <p>→ Paspauskite roboto dulkių siurblio MAITINIMO mygtuką , kad įjungtumėte prietaisą.</p> <p>→ Priekite arčiau prie roboto dulkių siurblio arba pašalinkite kliūtis, skiriančias robotą dulkių siurbliu ir nuotolinio valdymo pultelį.</p> <p>→ Nustokite naudoti robotą dulkių siurbliu šalia įrangos, kuri veikia radijo bangų 2,4 GHz dažnių ruože (mikrobangų krosnelės, „Bluetooth“ įrenginiai, „Wi-Fi“ įrenginiai ir pan.).</p> <p>→ Išjunkite robotą dulkių siurbliu ir vėl jį įjunkite.</p>
Neveikia automatinio įjungimo laikmatis.	<p>→ Naudokite visiškai įkrautas akumuliatorių kasetes.</p> <p>→ Aktyvinkite automatinio įjungimo laikmatį iš naujo.</p>

PASIRINKTINIAI PRIEDAI

⚠ ATSAARGIAI! Su šioje instrukcijoje aptariamu „Makita“ įrankiu rekomenduojama naudoti toliau nurodytus priedus. Jei naudosite bet kokius kitus priedus, gali kilti susižalojimo pavojus. Priedus reikia naudoti tik pagal jų nurodytąją paskirtį.

- Ribos juostelė
- Šoninis šepetėlis
- Pagrindinis šepetys
- Apatinė plokštė
- Filtras
- „Makita“ originalus akumuliatorius ir įkroviklis

PASTABA. Kai kurie sąraše pateikiami priedai gali būti standartiniai (pateikti įrankio komplekte). Jie atskirose šalyse gali būti skirtingi.

NUORODOS

„Makita Corporation“ ir jos dukterinės įmonės, filialai ir platintojai gali naudotis pateikta Naudojimo informacija priežiūros po pardavimo (techninės priežiūros ir remonto) tikslais. Naudojimo informacijoje pateikiamos elektrinio įrankio operacijos, paskirstymo apkrova, klaidų informacija, darbinė būseną ir (arba) techninės priežiūros įrašai.

EESTI KEELES (originaaljuhendi tõlge)

HOIATUS! Käesolev seade ei ole mõeldud kasutamiseks füüsilise, sensoorse või vaimse puudega isikutele (sh lapsed) või puudulike kogemuste ja teadmistega isikutele. Laste tegevust tuleb jälgida veendumaks, et nad seadmega ei mängi.

TEHNILISED ANDMED

Standardne akukassett	BL1815N, BL1820, BL1820B, BL1830, BL1840, BL1840B, BL1850, BL1850B, BL1860B
Aku eluiga (täiendavate liitium-ioonakude kasutamisel)	Umbes 120 min, kui kasutatakse kahte BL1830 (kumbki 18 V, 3 Ah) Umbes 200 min, kui kasutatakse kahte BL1850 (kumbki 18 V, 5 Ah)
Konteineri mahutavus	2,5 l
Mõõtmed (l×s×k): (sisaldab BL1830 akusid)	Umbes 460 x 460 x 180 mm
Kaal (koos kahe BL1830 akuga)	Umbes 7,8 kg

- Meie jätkuva uurimis- ja arendustegevuse tõttu võivad siinsed tehnilised andmed ilma etteatamiseta muutuda.
- Tehnilised andmed võivad riigiti erineda.

Sümbolid



Lugege kasutusjuhendit.



Ainult Euroopa riigid
Ärge visake elektriseadmeid ja akusid ära koos majapidamisprügiga!
Kooskõlas Euroopa Parlamendi ja nõukogu direktiividega elektri- ja elektroonikaseadmete jäätmete, patareide ja akude, patarei- ja akujäätmete kohta ning liikmesriikide seadustega tuleb kasutuskõlbmatuks muutunud elektriseadmed ja akud koguda eraldi ning keskkonnasäästlikult ringlusse võtta.

Ärge astuge robottolmuimejale ega asetage sellele esemeid.



Ärge kasutage robottolmuimejat lahtise leegi ega tuleohtlike ja/või ohtlike materjalide lähedal.



Kui seadme alumises eesmisel servas olevad järsu serva andurid on mustad või määrdunud, puhastage need.

Sihtotstarve

See robottolmuimeja on ette nähtud siseruumide pörandate puhastamiseks. Puldi ja robottolmuimeja vahel on juhtmeta ühendus (2,4 GHz ZigBee).

EU vastavusdeklaratsioon

Ainult Euroopa riikide jaoks

EU vastavusdeklaratsioon on esitatud käesoleva kasutusjuhendi lisa A.

ZigBee interaktiivne juhtmeta ühendus

Pult, tüübinimetused(ed): SH00000219, robottolmuimeja juhtimiseks.

Robottolmuimeja ja puldi vahelise juhtmeta ühenduse andmed on järgmised.

Sagedus : 2,425 GHz, 2,450 GHz,
2,475 GHz

Väljundvõimsus : ≤3 dBm

OHUTUSJUHISED

HOIATUS!

Ärge kasutage robottolmuimejat kergesti süttivate materjalide läheduses ega imege neid tolmuimejaga.

See võib põhjustada plahvatuse või tulekahju.

- Petrooleum, bensiin, viiruk, küünlad
- Lakibensiin, vedeldaja
- Suitsukonid
- Tooner või teised tuleohtlikud ained
- Vaibapuhastusvahend või teised vahutavad ained

Ärge kasutage robottolmuimejat märgades kohtades või kohtades, mis võivad märjaks saada, ega kõrge temperatuuri või kõrge niiskusega kohtades. Ärge imege tolmuimejaga vett.

See võib põhjustada elektrilöögi, lühise, tulekahju, deformeerumise või talitlushäire.

- Köögid ja teised piirkonnad, kus kasutatakse vett
- Vannitoad
- Duširuumid
- Pööningud jne.

Ärge puutuge robottolmuimejat märgade kättega. See võib põhjustada elektrilöögi.

Ärge kasutage robottolmuimejat pliitide ja teiste küttekehade lähedal.

See võib põhjustada elektrilöögi, lühise, tulekahju, deformeerumise või talitlushäire.

Ärge kasutage robottolmuimejat järgmist tüüpi aladel.

See võib põhjustada elektrilöögi või vigastuse.

- Laste, füüsilise, sensoorse või vaimse puudega inimeste läheduses või inimeste läheduses, kellel puuduvad vastavad kogemused ja teadmised
- Loomade läheduses
- Suure rahvahulga või tiheda liiklusega piirkondade läheduses

Ärge lubage robottolmuimejat kasutada järelevalveta lastel ega isikutel, kes ei suuda oma taht väljendada või iseseisvalt robottolmuimejat kasutada.

See võib põhjustada elektrilöögi või vigastuse.

Katkestage koheselt tegevus järgmise ebatavalise töötamise või talitlushäire korral.

Selle juhise eiramine võib põhjustada suitsemise, tulekahju või elektrilöögi.

- Robottolmuimeja ei tööta ka siis, kui see on SISSE lülitatud.
- Robottolmuimeja on deformeerunud või ebatavaliselt kuum.
- Robottolmuimeja seiskub aeg-ajalt töö käigus.
- Robottolmuimeja teeb töötades ebatavalist müra.
- Robottolmuimejast tuleb kõrbelõhna.

Lülitage robottolmuimeja VÄLJA piirkondades, kus kasutamine on keelatud.

Selle juhise eiramine võib põhjustada meditsiiniseadme ebaõige töö.

Järgige kindlasti raadiolaineid tekitava seadme kasutamisel meditsiinisutustes iga meditsiinisutuse juhiseid.

Ärge kasutage robottolmuimejat kitsastes ja avatud kõrgetes kohtades.

See võib põhjustada robottolmuimeja tööalalt mahakukkumise, mis võib põhjustada vigastuse või tõrkeid.

- Trepid
- Laua, riuli, nõudekapi, külmiku jne peal
- Vahekorused, lakad, põrandad, mis on kaldu otsse trepikäikudele või sissepääsudele jne
- 10° või suurema kaldega asukohtades

Ärge jätke robottolmuimejat otsese päikesevalguse või infrapunakiirte kätte.

Anduri tõrkest põhjustatud ebaõige tegevus võib põhjustada robottolmuimeja kukkumise, mille tagajärjeks võib olla vigastus või tõrge.

- Halogeen küttekehad
- Kaugjuhtimispuuldid või andurid jne
- Läbi jäätunud klaasi tungivad päikesekiired

Eemaldage kõik esemed, mis võivad robottolmuimejaga kokku puutudes õnnetuse põhjustada.

Selle juhise eiramine võib põhjustada ümberkukkuvate või mahakukkuvate esemete tekitatud vigastusi.

- Süüdatud küünlad, vaasid jne
- Elektroonika, mille juhtpaneelid asuvad robottolmuimejaga samal kõrgusel.

Ärge katke robottolmuimejat.

See võib põhjustada ülekuumenemisest tingitud tulekahju.

Ärge sõidutage ega asetage raskeid esemeid robottolmuimejal(e). Ärge rakendage tugevaid füüsilisi põrutusi.

See võib põhjustada vigastuse, kahjustuse või tõrke. Pöörake erilist tähelepanu robottolmuimeja ümbruses viibivatele lastele.

Ärge kunagi robottolmuimejat muutke.

See võib põhjustada tulekahju, elektrilöögi või vigastuse.

Remonditööde osas konsulteerige edasimüüjaga, kellelt robottolmuimeja ostsite.

Ärge blokeerige ega sisestage metallist või tuleohtlikke esemeid imi- või väljalaskeavadesse. Samuti ärge kasutage robottolmuimejat esemete ümbruses, mis võivad imiava blokeerida.

See võib põhjustada elektrilöögi, tulekahju või tõrke.

Ärge kuumutage ega jätke robottolmuimejat tule lähedusse ega kuumadesse asukohtadesse, nagu näiteks tule või pliidi lähedale, otsese päikesevalguse kätte või lõõmava päikese käes olevasse sõidukisse.

See võib põhjustada lühise, tulekahju või põhjustada aku vedelikulekke või lõhkemise.

Ärge peske robottolmuimejat* vee või pesuvahenditega ega laske nendega kokku puutuda.

See võib põhjustada elektrilöögi, lühise või tulekahju.

* Välja arvatud põhihari, alusplaat, külgharjad, tolmukast ja filter

Ärge puutuge rattaid ega pistke käsi või jalgu robottolmuimeja alla selle töötamise ajal.

See võib põhjustada vigastuse.

Pöörake erilist tähelepanu robottolmuimeja ümbruses viibivatele lastele.

Ärge blokeerige robottolmuimeja andureid ega sisestage sinna võõrkehaid.

See võib põhjustada töötõrke, robottolmuimeja ebaõigest kasutamisest tingitud kukkumisest põhjustatud vigastuse või tõrke.

Ärge kinnitage andurite ega rataste külge kleelinti. Ärge muutke pörkeraua või rataste kuju või suruge pörkerada liigse jõuga.

See võib põhjustada töötõrke, robottolmuimeja ebaõigest kasutamisest tingitud kukkumisest põhjustatud vigastuse või tõrke.

Puhastage perioodiliselt igat andurit.

Selle juhise eiramine võib põhjustada töötõrke, robottolmuimeja ebaõigest kasutamisest tingitud kukkumisest põhjustatud vigastuse või tõrke.

Ärge kasutage piirdeteipi (müüakse eraldi), mis on määratud, koorunud või rebenenud.

See võib põhjustada robottolmuimeja töötõrkest tingitud kukkumisest põhjustatud vigastuse.



Ärge kasutage robottolmuimejat järgmistes asukohtades.

See võib põhjustada teise seadme ebaõige töö.

- Haiglas või meditsiiniseadmete läheduses
- Lennukis
- Elektroonikaseadmete läheduses, mis vajavad täpsusjuhtimist või kasutavad nõrku signaale.

Hoidke robottolmuimajad ja kaugjuhtimispuhasti kindlasti kaugemal kui 15 cm südamerütmuri implantaatidest ja defibrillaatoritest.

Selle juhise eiramine võib põhjustada meditsiiniseadmete tõrkeid.

Ärge sisestage võrkehasid piludesse ega avadesse.

See võib põhjustada elektrilöögi või vigastuse.

Olge ettevaatlikud, et teie sõrmed ei jääks robottolmuimeja puhastamisel vahele.

See võib põhjustada vigastuse.

Enne robottolmuimeja kasutamist lugege käesolevat KASUTUSJUHEND kindlasti põhjalikult läbi.

Selle juhise eiramine võib põhjustada vigastuse või tõrke.

MÄRKUS

Lõpetage koheselt akukasetti kasutamine, kui ilmneb ebameeldiv lõhn, akuleke, ebatavaline kuumenemine, deformeerumine või värvusemuutus. Selle juhise eiramine võib põhjustada tõrke.

Ärge kasutage robottolmuimeajat välitingimustes või asukohtades, kus see võib välja pääseda.

See võib põhjustada tõrke.

Ärge kasutage robottolmuimeajat järgmistes asukohtades.

See võib põhjustada tõrke.

- Asukohtades, kus toiduõli osakesed või teised õli koostisosad heljuvad õhus
- Asukohtades, kus kasutatakse aerosoolpuhasteid või keemiatoteid, nagu näiteks juuksuritöökojad, ilusalongid ja keemilise puhastuse töökojad.
- Tolmustes asukohtades

Ärge kasutage robottolmuimeajat järgmistes asukohtades.

See võib kahjustada põrandakatteid või kriimustada põrandapindasid.

- Kergesti kahjustatavate põrandakatetega asukohtades (lambanahk, viilmaterjalid jne)
- Töötlemata puidust või marmorist põrandad
- Värskest vahatatud põrandad

Ärge kasutage robottolmuimeajat pikakarvalistel (7 mm või enam) põrandakatetel.

See võib põhjustada põrandakatte kahjustamise või robottolmuimeja tõrke.

Ärge kasutage robottolmuimeajat kõvadelt, ebatasastel pindadel, nagu näiteks betoonpõrandad jne.

See võib põhjustada harja ja ratta kulumise suurenemist.

Ärge kasutage robottolmuimeajat, kui harjad või rattad on kulunud.

See võib põhjustada kriimustusi põrandapindadele. Lõpetage töö ja konsulteerige edasimüüjaga, kellelt robottolmuimeja otsite.

Eemaldage mis tahes põhiharja, külgharjade ja rataste külge kleepunud liiv ja mustus.

Selle juhise eiramine võib põhjustada kriimustusi põrandapindadele.

Ärge imege järgmisi esemeid.

See võib kriimustada või ummistada robottolmuimeja sisemuse või põhjustada tõrke.

- Vedelikud või määrjad jäätmed
- Kemikaalid või õlid
- Lemmikloomade väljaheited
- Suures koguses liiva või pulbrit
- Teravad esemed (klaas, terad, nõelad jne)
- Suured paberi- või vinüüljäätmed
- Juhe või pael

Puhastage filter peale peene pulbri imemist (kips, tsement, kriit jne).

Selle juhise eiramine võib põhjustada tõrke.

Ärge kasutage robottolmuimeajat, kui filter on ummistunud või andurid on määrdunud.

See võib põhjustada tõrke.

Ärge õlitage pöörlevat harja ega teisi liikuvaid osi. See võib põhjustada plastiku pragunemise.

HOIDKE KÄESOLEV JUHEND ALLES.

Akutööriista kasutamine ja hooldus

1. Laadige ainult tootja poolt määratud laadijaga. Ühte tüüpi akupaki jaoks sobiv laadija võib põhjustada tuleohtu teist tüüpi akupaki kasutamisel.
2. Kasutage ainult spetsiaalselt akupakile mõeldud elektriööriistu. Mis tahes teise akupaki kasutamine võib põhjustada vigastus- või tuleohtu.
3. Kui akupakki ei kasutata, hoidke see eemal kirjaklambritest, müntidest, võtmetest, naeltest, kruvidest ja teistest väikestest metallist esemetest, mis võivad tekitada klemmide vahel ühenduse.
4. Ekstreemsetes tingimustes võib akust eralduda vedelikku, vältige sellega kokkupuudet. Tähtmatu kokkupuute korral loputage voolava vee all.

Olulised akukasetti käsitlevad ohutusjuhised

1. Enne akukasetti kasutamist lugege läbi kõik juhised ja hoiatavad märgistused (1) akulaadiljal, (2) akul ja (3) akutööriistal.
2. Ärge võtke akukasetti koost lahti.
3. Kui tööaeg on tavalisest märgatavalt lühemaks muutunud, lõpetage kohe seadme kasutamine. See võib põhjustada ülekuumenemisohtu, võimalikke põletusi ja isegi plahvatuse.
4. Kui elektrolüüt satub teile silma, loputage see puhta veega välja ja otsige viivitamatult arstiabi. See võib põhjustada silmanägemise kaotuse.

5. **Ärge tekitage akukasetti lühist.**
 - (1) Ärge puutuge klemme ühegi juhtiva materjaliga.
 - (2) Vältige akukasetti hoidmist ühes konteineris koos teiste metallist esemetega, nagu näiteks naelad, mündid jne.
 - (3) Ärge laske veel ega vihmal akukasettile sattuda.

Aku lühis võib põhjustada suure voolu, ülekuumenemise, võimalikke põletusi ja isegi rikke.
6. Ärge hoiustage robottolmuimejat ega akukasetti asukohtades, kus temperatuur võib saavutada või ületada 50°C.
7. Ärge põletage akukasetti ka siis, kui see on tugevalt kahjustunud või täiesti kulunud. Akukasett võib tules plahvatada.
8. Jälgige, et ei pillaks maha ega lööks akukasetti.
9. Ärge kasutage kahjustatud akukasetti.
10. Akukasettide hävitamisel järgige vastavaid kohalikke eeskirju.

HOIDKE KÄESOLEV JUHEND ALLES.

⚠ETTEVAATUST! Kasutage ainult Makita originaalakusid. Makita originaalakude mittekasutamine või muudetud akude kasutamine võib põhjustada aku lõhkemise, mis võib põhjustada tulekahjusid, kehavigastusi ja kahjustusi. See muudab kehtetuks ka Makita tööriista ja laadija garantii.

Nõuanded aku maksimaalse eluea tagamiseks

1. Laadige akukasetti enne selle lõplikku tühjenemist. Peatage alati töö ja laadige akukasett, kui märkate tööriista vähenenud võimsust.
2. Ärge kunagi laadige täislaetud akukasetti. Ülelaadimine lühendab aku tööiga.
3. Laadige akukasetti toatemperatuuril vahemikus 10°C – 40°C. Laske kuuma akukasetil enne laadimist maha jahtuda.
4. Enne, kui panete seadme pikaks ajaks (kauemaks kui kuus kuud) hoiule, on soovitatav akut laadida.

Tööriista/aku kaitsesüsteem

Robottolmuimejal on tööriista/akukasetti kaitsesüsteem, mis lülitab automaatselt mootori toite VÄLJA, et pikendada robottolmuimeja ja akukasettide elutsüklit. Robottolmuimeja seiskub automaatselt järgmistel tingimustel.

Ülelaadimine

Kui robottolmuimeja on üle koormatud ning voolutarve muutub ebanormaalselt kõrgeks, siis seiskub robottolmuimeja automaatselt ilma mingi märguandeta. Robottolmuimeja taaskäivitamiseks lülitage toide VÄLJA, kõrvaldage ülelaadimise põhjus ja lülitage toide tagasi SISSE.

Ülekuumenemine

Kui robottolmuimeja kuumeneb üle, siis  tuli vilgub 5 või 7 korda järjest ja robottolmuimeja seiskub automaatselt.

Sel juhul laske robottolmuimejal maha jahtuda, enne kui selle tagasi SISSE lülitate.

Liigne tühjakslaadimine













Kui allesjäänud aku tase on madal, siis seiskub robottolmuimeja automaatselt ja ei reageeri ühelegi lülitamisele.

Sel juhul eemaldage ja laadige akukasett uuesti.









NUPUD JA INDIKAATORTULED

Osade üksikasju leiute joonise numברי järgi otsides, mis vastab igale osale käesolevas dokumendis (näiteks otsige „Joon. F-8“  TOITE nupu jaoks).

Robottolmuimeja (Joon. F)

1. Signaalituli
2.  Törkeotsingu tuli
3.  Filtri hoolduse tuli
4.  Harja hoolduse tuli
5.  Aku indikaatorid (parempoolse ja vasakpoolse akukasetti jaoks)
6.  Taimeri nupp ja tuled
7.  Autopilotrežiimi nupp ja tuled
 : Korrapärane režiim
 : Korrapäratu režiim
8.  TOITE (käivitamine/peatamine) nupp
9.  Helisignaali nupp ja tuli
10.  Tolmuimeja nupp ja tuli
11.  Piirianduri nupp ja tuli

Kaugjuhtimispult (Joon. G)

1.  TOIDE VÄLJAS nupp
2.  Käivitamine/peatamine nupp
3.  Asukoha raadiomajaka nupp
4.  /  Autopilotrežiimi nupud
5.  Taimeri nupp
6.  Helisignaali nupp
7.  Tolmuimeja nupp

ENNE KASUTAMIST

Kokkupanemine ja aku paigaldamine

⚠ETTEVAATUST! Enne mis tahes tööde läbiviimist robottolmuimejal lülitage alati robottolmuimeja VÄLJA.

Kaasasolevad tarvikud

Kontrollige, et järgnevas loetelus toodud esemed sisalduksid pakendis.

- Suurus AAA (LR03) patareid (x2)
- Külgharjad (x4, sisaldab kahte lisa harja)
- Kruvid külgharjade paigaldamiseks (x4)
- Piirdeteip (15 m x1)

- Kasutusjuhend (x1)
- Kiirjuhend (x1)
- Märkused kasutamise kohta (x1)

Külgharjade paigaldamine (joon. A)

Paigaldage külgharjad robottolmuimeja põhja esikülje mõlemale poole.

MÄRKUS. Enne tööd laotage alati vaip või muu polsterdusmaterjal põrandale, et vältida põranda ja robottolmuimeja kahjustamist (joon. B).

1. Asetage külghari robottolmuimeja pöörlevale võlli peale, nii et harja soon sobituks võlli peale küljele.
2. Kinnitage külghari kaasasoleva kruviga.

MÄRKUS. Veenduge, et robottolmuimeja on kasutuses ainult koos paigaldatud külgharjadega.

Akukassetide paigaldamine

Joondage akukasseti soon (joon. C-2) akupesa keelele (joon. C-3) ja libistage kohale. Lükake see lõpuni sisse, kuni see lukustub väikese klõpsatusega.

Kui näete vabastusnupu ülemisel küljel punast indikaatorit (joon. C-1), siis ei ole akukassett täielikult lukustunud.

⚠ETTEVAATUST! Akukassetide paigaldamisel tuleb olla ettevaatlik, et sõrmed ei jääks pesa ja akukasseti vahele.

Robottolmuimeja töötab ainult ühete või teise akupessa paigaldatud ühe akukassetiga.

Akukasseti eemaldamiseks libistage see akupesast välja, vajutades akukasseti vabastusnupu (joon. D-1).

Patareide paigaldamine kaugjuhtimispuldi (joon. E)

Libistage patareipesa kaas eemale ja sisestage kaks AAA suurusega (LR03) patareid, jälgides polaarsuse (+/-) õiget joondamist.





MÄRKUS. Ärge kasutage koos uusi ja vanu patareisid ega ka eri tüüpi patareisid.

MÄRKUS. Kui kaugjuhtimispuldi ei kasutata pikema aja jooksul, eemaldage patareid.

⚠ETTEVAATUST! Kui silmad või nahk puutuvad kokku patareist lekkiva elektrolüüdiga, loputage koheselt voolava veega.

Robottolmuimeja ja kaugjuhtimispuldi sidumine

Robottolmuimeja on kaugjuhtimispuldiga eelnevalt seotud. Kui kaugjuhtimispuldi asendate, siis tuleb sidumise protsess uuesti teha.

1. Vajutage ja hoidke robottolmuimeja  taimerit (joon. F-6) ja  autopilootrežiimi (joon. F-7) nuppe üheaegselt, kuni kõlab kaks korda helisignaali.
2. Vajutage ja hoidke kaugjuhtimispuldi  taimerit (joon. G-5) ja  asukoha raadiomajaka (joon. G-3) nuppe üheaegselt, kuni kõlab üks kord helisignaali.

Kui sidumine ei õnnestu ja helisignaali kõlab 5 korda, proovige uuesti siduda.

Sujuva autopilootrežiimi tagamiseks

- Sulgege ruumi ukсед. Kui uksealve kõrgus on piisavalt madal, et robottolmuimeja pääseb ilma probleemideta sellest üle, võib ka ukse lahti jätta, nii et robottolmuimeja jätkab ka kõrvalruumi puhastamist.
- Asetage kergesti puruneva mööbli jne ette takistused.
- Asetage takistused selliste kohtade ette, kuhu robottolmuimeja võib kinni jääda, nagu näiteks madalad riulid.
- Viige kõrged, õhukesed ja ebastabiilsed esemed ja teised kergesti ümberminevad esemed teise ruumi.
- Lukustage kärke või teiste esemete rattad või viige need teise ruumi.
- Paigutage elektrijuhtmed seina äärde.
- Eemaldage padjad, raamatud või teised esemed, mis võivad takistada robottolmuimejal teise ruumi liikuda.
- Tõstke kardinate või teiste esemete põrandale langevad osad üles.
- Viige kõrgesti kergesti väljatõmmatavate kiududega või erineva kõrgusega põrandakatted ja õhukesed ja kergesti libisevad põrandakatted teise ruumi.
- Voltige põrandakatte narmad/ ilutupsud põrandakatte alla.
- Pange ära kõik väikesed või hinnalised esemed, mida on kerge sisse imeda.
- Pange ära kõik põrandal lebavad juhtmed, vööd, paelad, õhukesed paberid või kilekotid.
- Kerige kokku kõik kokkukeritavad põranda pisikupesad.
- Katke kõik põranda osi piirideks jagavad võred jne, sest robottolmuimeja võib neid piirideks lugeda ja neid mitte ületada.

Robottolmuimeja kukkumise vältimine

- Kui puhastatav ala sisaldab korrustevahelist treppi või muud ala, kust robottolmuimeja võib alla kukkuda, siis asetage robottolmuimeja sealt eemale hoidmiseks selle ala ette 15 cm või kõrgemaid esemeid, mis on piisavalt rasked, et vastu pidada robottolmuimeja pöörumisele selle ala vastu.
- Vältige päikesevalgust ja infrapunakiiri kardinate abil. (Robottolmuimeja võib madalamale pinnale kukkuda, kui liigub tagasi, et päikesevalgust ja infrapunakiiri vältida.)
- Sulgege alumiiniumraamiga ukсед. (Robottolmuimeja ei pruugi tuvastada põranda ja alumiiniumraami kõrguste vahet ja võib uksest välja kukkuda.)
- Viige väikese erineva kõrgusega põrandakatted teise ruumi. (Robottolmuimeja ei pruugi erinevust tuvastada ja võib kukkuda.)

NBI!

- Ärge kasutage robottolmuimejat kergestisüttivate ainete lähedal ega imege neid sisse. (See võib põhjustada plahvatusse või tulekahju.)
- Ärge kasutage robottolmuimeajat märgades kohtades või kohtades, mis võivad märjaks saada ega kõrge temperatuuri või kõrge niiskusega kohtades. Samuti ärge imege tolmuimejaga vett. (See võib põhjustada elektrilöögi, lühise, tulekahju, deformeerumise või tõrke.)
- Ärge kasutage robottolmuimeajat kohtades, kus kaugus seinast teise tasapinnani on umbes 1 m või vähem. (Harvadel juhtudel võib robottolmuimeaja tagurdamisel kukkuda.)
- Ärge kasutage robottolmuimeajat aladel, kus piirded, mida robottolmuimeaja ei suuda ületada, asuvad seinte või takistuste lähedal. Robottolmuimeaja võib piirdeesse takerduda, kui liigub seina või takistuse vältimiseks tagasi.
- Deaktiveerige kõik kodused turvasüsteemid jne. (Robottolmuimeajat võib ekslikult sissetungijaks pidada.)
- Robottolmuimeaja ei pruugi vältida 5,5 cm või väiksemaid kõrguse vahesid.
- Töötamise ajal võib TV-ekraanidel esineda müra. (See ei ole televiisori tõrge.)
- Ärge jätkke robottolmuimeajat pikaks ajaks koos paigaldatud akusassetiga. (Aku elektrolüüt võib lekkida.)
- Ärge pöörake robottolmuimeajat tagurpidi koos paigaldatud akusassetiga. (Juhuslik nupuvajutus võib põhjustada ootamatu käivitumise.)

KASUTAMINE

Robottolmuimeaja sõidab mööda pörandat vastavalt eelseadistatud autopilootrežiimile, vältides ultraheliandurite (joon. P-1) abil takistusi ja kogub teel tolmu ja mustust ja muud prahti, kasutades külgharjasid, põhiharja ja vaakumventilaatorit. Ent andurid ei pruugi mõnes olukorras takistusi tuvastada. Kui robottolmuimeaja pörkab takistuse vastu, siis robottolmuimeaja pörkeraud (joon. P-2) leevendab lööki ja muudab liikumissuunda.

NBI! Võib esineda juhtumeid, kui robottolmuimeaja ei suuda ületada kuni 1,5 cm kõrgusega piirdeid, kuigi robottolmuimeaja on konstrueeritud selliseid piirdeid ületama.

NBI! Robottolmuimeaja võib vältida mustaks värvitud, musta ja puidu mustriga või klaasist piirkondi.

NBI! Kui puhastustsükkel on läbi, võib mingitel tingimustel osa tolmu ja mustust alles jääda.

NBI! Juhtmevaba side võib järgmistel tingimustel katkeda või olla blokeeritud.







- Tugevdatud betoonist või metallist ehitusmaterjalidest ehitistes
- Kui robottolmuimeaja on takistuse taga
- Raadiosidevahendi läheduses, mis kasutab sama sagedusega laineala.
- Elektromagnetvälju (mikrolaineahjud jne), staatilist elektrit või raadiolainete häireid tekitavate seadmete lähedal.

Põhitegevused

⚠ETTEVAATUST! Enne robottolmuimeaja mis tahe funktsiooni reguleerimist või kontrollimist veenduge, et robottolmuimeaja on VÄLJA lülitatud.

MÄRKUS. Kui on tekkinud kondensaat, lülitage robottolmuimeaja VÄLJA ja oodake enne selle uuesti käivitamist, kuni see on kuivanud.

MÄRKUS. Kui robottolmuimeaja VÄLJA lülitatakse, siis kõiki seadistusi ei nullita. Veenduge kindlasti robottolmuimeajal olevate tulede põhjal seadistuste õigsuses (joon. F-6, 7, 9, 11), et vältida ootamatut tegevust.

1. Vajutage robottolmuimeaja  TOITE nuppu (joon. F-8).
Robottolmuimeaja lülitub ooterežiimile ja  aku indikaator tuli (joon. F-5) süttib. (Vaadake täpsemalt allpool „Robottolmuimeaja aku indikaatorit“.)
2. Vajutage korduvalt robottolmuimeaja  autopilootrežiimi nuppu (joon. F-7), et režiimi valida või vajutage  või vajutage  autopilootrežiimi nuppu (joon. G-4).
Valitud režiimi tuli süttib. (Vaadake täpsemalt allpool „Autopilootrežiim“.)
3. Vajutage robottolmuimeaja  TOITE nuppu (joon. F-8) või kaugjuhtimispuldi  käivitamise/peatamise nuppu (joon. G-2), et puhastamist alustada.
Puhastamise ajal vilgub signaal tuli (joon. F-1) ja kõlab helisignaali.

Puhastamise katkestamiseks tehke uuesti punkt 3.

Puhastamise jätkamiseks tehke uuesti punkt 3.





Robottolmuimeaja VÄLJA lülitamiseks vajutage ja hoidke robottolmuimeaja  TOITE nuppu (joon. F-8), kuni kõik indikaatorituled VÄLJA lülituvad, või vajutage kaugjuhtimispuldi  TOIDE VÄLJAS nuppu (joon. G-1).

⚠ETTEVAATUST! Ärge vaadake lähedalt signaallambi valgust või vältige valguse silma paistmist. Selline teguviis võib silmi kahjustada.

Robottolmuimeaja aku indikaator tuli

Vastava akusseti küljel asuv aku indikaator tuli süttib ja näitab akusseti laetuse taset.

MÄRKUS. Alltoodud tabel annab aku laetuse tasemest ligikaudse näidu. Laetuse tase võib erineda sõltuvalt kasutamistingimustest ja ruumi temperatuurist.







	50% või enam
	Vahemikus 20% ja 50%
	20% või madalam
	Tühi/akusseti ei ole paigaldatud
	Aku tõrge

Akukasseti indikaatorituli

Laetuse taset saab kontrollida ka tähega „B” lõppevate mudeli numbriga akukassetidelt oleva aku indikaatoritule (joon. I-1) abil.

Eemaldage akukassett ja vajutage  nuppu (joon. I-2).

MÄRKUS. Alltoodud tabel annab aku laetuse tasemest ligikaudse näidu. Laetuse tase võib erineda sõltuvalt kasutamistingimustest ja ruumi temperatuurist.

	75% või enam
	Vahemikus 50% ja 75% (kaasa arvatud 50%)
	Vahemikus 25% ja 50%
	25% või madalam
	Tühi
	Aku tõrge

Autopilootežiim

<input type="checkbox"/> Korrapärane režiim	Kasutusala: Vähese takistusega suured põrandad, nagu näiteks hästi organiseeritud kaubaladu ja pikk galerii. Kirjeldus (joon. H-1): Robottolmuimeja kordab vertikaalsete (a) ja horisontaalsete (b) liikumiste tsükli.*
<input checked="" type="checkbox"/> Korrapäratu režiim	Kasutusala: Paljude takistustega põrandad nagu kontorid. Kirjeldus (joon. H-2): Robottolmuimeja kordab eemale pörkamiste (c) ja seina äärt pidi (d) liikumiste tsükli.

* Sõltuvalt tegelikest olukordadest võib robottolmuimeja läbitud teekond selles jaotises toodust erineda.

NB! Robottolmuimeja ei saa puhastada kitsast piirkonda, kuhu robottolmuimeja ei saa sõita või mis on külgharja ulatusest väljas.

NB! Kui puhastustsükkel on läbi, võib mingitel tingimustel põrandale tolmu jääda.

Unerežiim

Kui robottolmuimeja on jäetud u. 5 minutiks ooterežiimile, lülitub robottolmuimeja akude säästmiseks automaatselt unerežiimile ja signaalituli (joon. F-1) vilgub aeglaselt. Robottolmuimeja lülitub ka siis unerežiimile, kui on aktiveeritud automaatkäivituse taimer.

Ooterežiimile tagasi lülitamiseks tehke „Põhitegevused” samm 3.

MÄRKUS. Selles režiimis ei ole võimalik seadistusi muuta ega puhastamistöid alustada.

Robottolmuimeja kandmine

 **ETTEVAATUST!** Enne robottolmuimeja kandmist lülitage see kindlasti VÄLJA.

 **ETTEVAATUST!** Olge ettevaatlik, et teie käsi ei jääks kunagi robottolmuimeja käepideme ja korpuse vahele.



Haarake käepidemest (joon. J-1).

MÄRKUS. Kui toetate robottolmuimeja tagumist põhja teise käega, peab olema ettevaatlik, et ei tõstaks seda külge liiga palju, sest tolm ja mustus võivad robottolmuimeja külgharja avast välja pudeneda.

MÄRKUS. Ärge vedage robottolmuimejat.

Konteineri tühjendamine

Tühjendage konteiner peale iga kasutuskorda, et hoida robottolmuimeja tippasemel töös.

1. Vajutage ja hoidke robottolmuimeja  **TOITE** nuppu (joon. F-8), kuni kõik indikaatorituled VÄLJA lülituvad, või vajutage kaugjuhtimispuldil  **TOIDE** VÄLJAS nuppu (joon. G-1) robottolmuimeja VÄLJA lülitamiseks.
2. Vajutage ja vabastage ülemine kaas (joon. K-1), et see lukust vabastada ja seejärel avage kaas täielikult.
3. Võtke tolmumahuti välja (joon. K-2).
4. Tehke mõlemad lukud (joon. K-3) lahti ja avage tolmumahuti kaas.
5. Võtke välja ja tühjendage ülemine konteiner (joon. K-4).
6. Eemaldage filtrilt (joon. K-5) väikesed tolmutud ja tühjendage alumine konteiner (joon. K-6).
7. Asetage tolmumahuti robottolmuimejasse tagasi vastupidises järjekorras.

Edasised tegevused

Järgmiseid parameetreid saab seadistada ainult robottolmuimeja ooterežiimis (vt „Põhitegevused” sammu 1).

Energia säästmine

Robottolmuimeja suudab enamuse nähtavast tolmust haarata ilma vaakumventilaatorit kasutamata. Kui ei ole vaja eemaldada peent tolmu, siis vaakumventilaatori VÄLJA lülitamine säästab aku energiat ja pikendab robottolmuimeja tööaega.

Ooterežiimil vajutage  tolmuimeja nuppu robottolmuimejal (joon. F-10) või kaugjuhtimispuldil (joon. G-7), et tolmuimeja tuli (joon. F-10) VÄLJA lülitada.

Vaakumventilaatori SISSE lülitamiseks vajutage  tolmuimeja nuppu robottolmuimejal (joon. F-10) või kaugjuhtimispuldil (joon. G-7). Tuli süttib uuesti.

MÄRKUS. Seadistus ei ole võimalik unerežiimis koos aktiveeritud automaatkäivituse taimeriga.

MÄRKUS. Kui vaakumventilaator on VÄLJA lülitatud, ei sütti  filtri hooldustuli (joon. F-3) isegi siis, kui filter on tolmu täis.

Helisignaali tugevuse reguleerimine

Valida saab helisignaali kolme tugevuse vahel, sh hääletu.

Ooterežiimil vajutage korduvalt  helisignaali nuppu robottolmuimejal (joon. F-9) või kaugjuhtimispuuldil (joon. G-6). Igakordsel nupuvajutamisel kõlab helisignaali järgmises järjekorras: suure helitugevusega (tuli süttib), väikese helitugevusega (tuli süttib) ja siis ilma helita (tuli kustub).

MÄRKUS. Seadistus ei ole võimalik unerežiimis koos aktiveeritud automaatkäivituse taimeriga.

Robottolmuimeja asukoha määramine

See funktsioon on kasulik robottolmuimeja asukoha määramiseks olukorras, kus robottolmuimeja võib olla nägemisulatusest väljas suure laudade, kappide ja muu inventariga pörandal.

Vajutage  asukoha raadiomajaka nuppu kaugjuhtimispuuldil (joon. G-3), kui robottolmuimeja on oote- või unerežiimis. Helisignaali kõlab u. 10 sekundit ja signaaltuli vilgub.

Helisignaali ja vilkumise peatamiseks vajutage uuesti  asukoha raadiomajaka nuppu.





NB! Võib esineda juhtumeid, kui robottolmuimeja ei reageeri, sest robottolmuimeja on kaugjuhtimispuuldil ulatusest väljas. Probleemi saab lahendada, vajutades  asukoha raadiomajaka nuppu, kui mõõda pörandat liigute.

Automaatkäivituse taimeri kasutamine



See funktsioon võimaldab robottolmuimejal määratletud aja jooksul automaatselt puhastamist alustada.



Kui seadistus on peale automaatselt seadistatud puhastamist nullitud, tehke automaatkäivituse taimeri tegevuse taastamiseks järgmine protseduur.

1. Ooterežiimil vajutage korduvalt  taimeri nuppu robottolmuimejal (joon. F-6) või kaugjuhtimispuuldil (joon. G-5). Iga kord, kui vajutate nupule, muutub seadistus järgmises järjekorras.

Lambi olek	Puhastamine algab
	peale 1 tundi.
	peale 3 tundi.
	peale 5 tundi.
	Automaatkäivituse taimer ei ole sees.

2. Vajutage robottolmuimeja  TOITE nuppu (joon. F-8), et aktiveerida automaatkäivituse taimer. Robottolmuimeja lülitub unerežiimile.

Taimeri nullimiseks ooterežiimis vajutage ja hoidke robottolmuimeja  TOITE nuppu (joon. F-8), kuni kõik indikaatorid välja lülituvad, või vajutage kaugjuhtimispuuldil  TOIDE VÄLJAS nuppu (joon. G-1).

MÄRKUS. Kui nii parempoolse kui ka vasakpoolse aku indikaatori olek on  või , ei pruugi automaatse sisselülituse taimer aktiveeruda ning puhastamine automaatselt alata.

MÄRKUS. Selles režiimis ei ole võimalik seadistusi muuta ega puhastamistõid alustada.

MÄRKUS. Kui akud on täiesti tühjenenud, siis automaatkäivituse taimeri seadistus nullitakse.

Robottolmuimeja kindlas piirkonnas hoidmine

Piirdeteip (joon. L-1) ja piiri tuvastamise funktsioon, mis kasutab infrapunaandureid, võimaldavad robottolmuimejal vältida järgmisi alasid (joon. L-2).

- Ala, mis on jagatud osadeks, sest kogu pörand on nii suur, et robottolmuimeja ei suuda pörandat korraga puhastada
- Ala, kus esineb kergesti purunevaid esemeid, mida robottolmuimeja võib kahjustada
- Ala, mis on täis kaupu ja inventari, piirdeid või on keeruka kujuga, mis võib põhjustada robottolmuimeja takerdumise
- Ala treppide läheduses
- Madala piirdega ala, millest robottolmuimeja võib üle ronida ja kukkuda alla madalamale pörandale või kuhu robottolmuimeja võib takerduda

Ettevalmistused

1. Valige pörandal tasane ja sile pind, kuhu soovite piirdeteibi paigaldada, ja seejärel puhastage see pind.
2. Asetage piirdeteip nii, et lühikeste ribadega külg on puhastatava pinna poole ning teibi ja pörandava vahel ei ole õhumulle.

MÄRKUS. Kasutage ainult autentset piirdeteipi. Autentset artiklist erineva teibi kasutamine võib kaasa tuua piiri tuvastamise funktsiooni tõrke.

MÄRKUS. Ärge paigaldage piirdeteipi ebatasastele pindadele, mis võib põhjustada ekslikke tuvastamisi või pindadele, kus teip võib määrduda või kahjustuda.

MÄRKUS. Pidage meeles, et osa kleepuvast ainest võib jääda pörandatele, või pörand võib saada piirdeteibi eemaldamisel kahjustada.

MÄRKUS. Hoidke piirdeteibid puhtana ja kontrollige kärisenud või rebenenud kohtade osas. Kui teip on kahjustunud, asendage see.

⚠ HOIATUS! Ärge paigaldage piirdeteipi piirkondadesse, kus võib õnnetus juhtuda, kui robottolmuimeja siseneb sinna piirkonda või kui robottolmuimeja sealt piirkonnast alla kukub. Sel juhul asetage 15 cm või kõrgemad esemed, mis on piisavalt raske, et vastu pidada robottolmuimeja pörkumisele, piirdeteibi asemele.

Toimingud

Ooterežiimil vajutage robottolmuimeja  piirianduri nuppu (joon. F-11), et aktiveerida piirianduri (joon. O-2). Tuli (joon. F-11) süttib.

Piirianduri välja lülitamiseks vajutage uuesti  piirianduri nuppu.

MÄRKUS. Seadistus ei ole võimalik unerežiimis koos aktiveeritud automaatkäivituse taimeriga.

HOOLDUS

⚠ETTEVAATUST! Enne ülevaatuse või hoolduse tegemist veenduge alati, et mõlemad akukassetid on eemaldatud.

MÄRKUS. Enne robottolmuimeja ümber pööramist veenduge, et tolmumahuti on välja võetud, et vältida tolmua ja mustuse põhiharja avast välja pudenumist.

MÄRKUS. Laotage alati vaip või muu polsterdusmaterjal pörandale, et vältida pöranda ja robottolmuimeja kahjustamist (joon. B).

MÄRKUS. Ärge kunagi kasutage kuuma vett (rohkem kui 40°C), bensiini, lakibensiini, vedeldajat, alkoholi või sarnaseid aineid. See võib põhjustada värvusemuutust, deformeerumist või mõrsad.

Toote OHUTUSE ja TÖÖKINDLUSE säilitamiseks tuleb remonditööd, igasugune muu hooldus või reguleerimine läbi viia Makita volitatud keskustes või tehase teeninduskeskustes, kasutades alati Makita varuosi.

Külgharjade puhastamine (joonised A, M-1)

- Külgharjade harjastesse takerdunud niidid ja karvad võivad põhjustada harjade pöörlemise seiskumise. Eemaldage need pintsettide või sarnaste tööriistade abil.
- Kui harjased on deformeerunud või puudu, asendage varuharjaga (vt täpsemalt „Külgharjade paigaldamine“).

Rataste puhastamine

- Eemaldage ratastelt niidid ja karvad (joon. M-2), kasutades selliseid tööriistu nagu pintsetid ja käärid. Ratta pööramine hõlbustab puhastamist.
- Eemaldage pöörlevatelt ratastelt niidid ja karvad (joon. M-3), kasutades pintsette, kääre või sarnaseid tööriistu.

MÄRKUS. Olge ettevaatlik, et teie sõrmed ei jääks robottolmuimeja rataste ja korpuse vahele.

Põhiharja puhastamine

Külgharjade eemaldamine (vt täpsemalt „Külgharjade paigaldamine“) hõlbustab järgmist tööd.

1. Eemaldage neli kruvi (joon. N-1) ja seejärel alusplaat (joon. N-2) ja põhihari (joon. N-3).
2. Pühkige alusplaati (joon. N-2) õrna pesuvahendiga kergelt niisutatud lapiga või peske plaati vajaduse korral vees.
3. Eemaldage põhiharjalt (joon. N-3) kääride abil niidid ja karvad ja peske põhiharja vajaduse korral vees.
4. Pühkige imiava sisemust (joon. N-4) õrna pesuvahendiga kergelt niisutatud lapiga.

5. Põhiharja väljavahetamiseks joondage põhiharja parempoolses otsas olev eend (joon. N-5) parempoolsel völli ühendusdetailil oleva eendiga (joon. N-6) ja sisestage põhihari, et need omavahel ühendada.
6. Sisestage põhiharja vasakpoolne kandiline ots (joon. N-7) vasakpoolsesse kandilisse völli ühendusdetaili (joon. N-8).
7. Asetage alusplaat vastupidises järjekorras tagasi.

NB! Kui külgharjad on robottolmuimeja küljes, aitab külgharjade käsitsi keeramine kinnitada põhjaplaati nii, et külgmistest harjadest ei jää plaadi ja robottolmuimeja korpuse vahele kinni.

Andurite puhastamine

- Puhastage järsu serva andurid (joon. O-1) ja piiriandurid (joon. O-2) puhta kuiva puuvillast aplikaatori abil.
- Puhastage ultraheliandurid (joon. P-1) teise tolmuimejaga, kasutades õrna imemise režiimi. Põrkeraua esiosal ja mõlemal küljel on kokku 8 andurit (joon. P-2).

Filtri ja tolmumahuti puhastamine

MÄRKUS. Ülemise tolmumahuti kaane kahjustamiseks vältimiseks ärge avage seda jõuga.

1. Avage mõlemad lukud (joon. Q-1) ja tõstke ülemise tolmukonteineri kaas üles, hoides all  filtri hoolduse märki (joon. Q-2), et avada filtripesa.
2. Võtke filter välja (joon. Q-3) ja koputage seda vastu prügikasti või tasasele pinnale laotatud kilet või paberit, et mustus ja tolm eemaldada.

MÄRKUS. Ärge küürige ega pigistage filtrit ega kasutage filtri puhastamiseks teravtsalist eset.

3. Kui robottolmuimeja imemisvõimsus väheneb, peske filtrit.

MÄRKUS. Kui filtrile on tekkinud ebameeldiv lõhn, leotage seda umbes 3 tundi lahjendatud majapidamisvalgendi lahuses (10 ml valgendit 1 liitri vee kohta), enne kui pesete seda voolava vee all.

4. Peske tolmumahuti.
5. Kuivatage filtrit (kui olete seda pesnud) ja tolmumahuti 1 päev hästiventileeritud kohas, et vältida ebameeldivat lõhna või tõrkeid.

MÄRKUS. Ärge kuivatage märga filtrit fooni või muu kuumusallikaga.

6. Asetage filter tolmumahutisse tagasi vastupidises järjekorras.







MÄRKUS. Kui vahetate pesas filtrit, veenduge et filtri sakid (joon. Q-4) sobituksid filtrihoidja (joon. Q-5) serva lõikesse.



Korpuse puhastamine

1. Pühkige robottolmuimeja välispinda õrna pesuvahendiga kergelt niisutatud lapiga.
2. Vajutage ja vabastage ülemine kaas (joon. K-1) selle lukust vabastamiseks ja seejärel avage kaas täielikult.
3. Võtke tolmumahuti välja (joon. K-2).
4. Pühkige robottolmuimeja sisemust (joon. R-1) koos ventilatsioonivõrega (joon. R-2) õrna pesuvahendiga kergelt niisutatud lapiga.

ROBOTOLMUIMEJA TAASTAMINE

Kui robottolmuimejal ei ole võimalik tööd jätkata selliste tingimuste tõttu nagu ratta rippumine või madal akutase, peatab robottolmuimeja puhastamise ja annab teile teada, et midagi on valesti järgmiste tuled ja helisignaalidega.



-  Tõrkeotsingu tuli (joon. F-2)
-  Filtri hoolduse tuli (joon. F-3)
-  Harja hoolduse tuli (joon. F-4)
-  Taimer tuled (joon. F-6)
-  Helisignaali tuli (joon. F-9)
-  Tolmuimeja tuli (joon. F-10)
-  Piirianduri tuli (joon. F-11)

















1. Tuvastage probleem järgmise tabeli abil.
2. Lahendage probleem.
3. Vajutage  TOITE nuppu (joon. F-8) robottolmuimejal või  käivitamise/peatamise nuppu (joon. G-2) kaugjuhtimispuldil, et minna ooterežiimile.

Vea indikaator kustub ja robottolmuimeja on puhastamiseks valmis.

MÄRKUS. Kui viga ilmneb jälle, siis lülitage robottolmuimeja VÄLJA ja SISSE.







MÄRKUS. Kui peale parandustöö lõpetamist probleem kestab, konsulteerige oma lähima Makita teeninduskeskusega.



Indikaator	Põhjus/lahendus
 tuli vilgub iga järjestuse puhul korra, kaks korda või 6 korda	<ul style="list-style-type: none"> • Ratas ripub alla. • Robottolmuimeja on takistuse taha kinni jäänud. • Robottolmuimeja on otsese päikesevalguse käes. • Robottolmuimeja on mustal põrandal seiskunud. <p>→ Viige robottolmuimeja piirkonnast eemale.</p> <p>→ Kui viga ilmneb uuesti, puhastage järsu serva andurid (joon. O-1).</p>
 tuli vilgub iga järjestuse puhul 3 korda	<ul style="list-style-type: none"> • Ilmnes pörkeraua anduri viga. <p>→ Vajutage pörkerauda (joon. P-2) 10 korda.</p>

 tuli vilgub iga järjestuse puhul 4 korda	<ul style="list-style-type: none"> • Niidid ja karvad on rataste vahele takerdunud. <p>→ Eemaldage need rataste küljest (joon. M-2).</p> <ul style="list-style-type: none"> • Robottolmuimeja pääses piiratud alalt läbi, kus ta ülemine pind tõmmati maha. <p>→ See ei ole tõrge.</p>
 tuli vilgub iga järjestuse puhul 5 kuni 7 korda	<ul style="list-style-type: none"> • Robottolmuimeja on ülekuumenenud. <p>→ Lülitage robottolmuimeja VÄLJA, eemaldage akukassett (akukassetid) ja oodake tund aega. Kasutage robottolmuimejat ainult toatemperatuuril, mis ei ületa 40°C.</p>
 ja  tuled vilguvad iga järjestuse puhul ühe korra	<ul style="list-style-type: none"> • Tolmumahuti või filter ei ole paigaldatud. <p>→ Paigaldage tolmumahuti või filter.</p>
 ja  tuled vilguvad iga järjestuse puhul ühe korra.	<ul style="list-style-type: none"> • Järelejäänud aku laetuse tase ei ole piisav ( või ) puhastamiseks. <p>→ Laadige akukassetid täielikult.</p>
 ja  tuled süttivad	<ul style="list-style-type: none"> • Niidid ja karvad on ratastesse takerdunud. <p>→ Eemaldage need rataste küljest (joon. M-2).</p> <ul style="list-style-type: none"> • Robottolmuimeja pääses piiratud alalt läbi, kus ta ülemine pind suruti alla. <p>→ See ei ole tõrge.</p>
 ja  tuled süttivad	<ul style="list-style-type: none"> • Ilmnes anduri viga. <p>→ Lülitage robottolmuimeja VÄLJA ja siis SISSE.</p>
 ja  tuled süttivad	<ul style="list-style-type: none"> • Ilmnes robottolmuimeja viga. <p>→ Lülitage robottolmuimeja VÄLJA ja siis SISSE.</p>
 tuli vilgub iga järjestuse puhul ühe korra	<ul style="list-style-type: none"> • Niidid ja karvad on külgharjadesse ja põhiharja takerdunud. <p>→ Eemaldage need harjade küljest (joon. A, N-3).</p>
 tuli süttib	<ul style="list-style-type: none"> • Tolmumahuti on tolmuga ja prahtiga täis või filter on ummistunud. <p>→ Tühjendage tolmumahuti (joon. K-2) ja puhastage filter (joon. K-5).</p>

VEAOTSING

NB! Kui peale parandustööd probleem kestab, konsulteerige oma lähima Makita teeninduskeskusega.

Tunnus	Põhjus/lahendus
Tuled ei sütti, kui vajutate  nuppu. Robottolmuimeja ei tööta, kui vajutate robottolmuimeja või kaugjuhtimispuldil olevat nuppu.	<ul style="list-style-type: none"> → Paigaldage akukassetid õigesti. → Laadige akukassetid täielikult. → Vajutage  nuppu, et robottolmuimeja SISSE lülitada.
Robottolmuimeja ei tööta.	<ul style="list-style-type: none"> → Kui  kõrgeotsingu tuli,  filtri hoolduse tuli või  harja hoolduse tuli süttib või vilgub, vt probleemi lahendamiseks „ROBOTTOLMUIMEJA TAASTAMINE“. → Kui signaalituli vilgub aeglaselt, vajutage ja hoidke robottolmuimeja  TOITE nuppu, kuni kõik indikaatorituled kustuvad, või vajutage kaugjuhtimispuldi  TOIDE VÄLJAS nuppu, et taimer nullida.
Robottolmuimeja alustab automaatselt tööd.	<ul style="list-style-type: none"> • Automaatkäivituse taimer on aktiveeritud.
Robottolmuimeja seiskub puhastamise käigus.	<ul style="list-style-type: none"> → Lülitage robottolmuimeja VÄLJA ja eemaldage siis ratastel mis tahes juhtmed, paelad jne. → Kui robottolmuimeja on takerdunud piirde või muu takistuse otsa, viige robottolmuimeja teise kohta.
Autopiloodi kiirus ei ole konstantne.	<ul style="list-style-type: none"> • Kui takistus on tuvastatud, aeglustab robottolmuimeja kiirust, sest sõidusuuna kalkuleerimine võtab aega. See ei ole robottolmuimeja tõrge.
Robottolmuimeja ei liigu otse edasi.	<ul style="list-style-type: none"> → Lülitage robottolmuimeja VÄLJA ja eemaldage siis rataste vahele takerdunud mis tahes võõrkehad. → Puhastage ultraheliandurid.
Robottolmuimeja põrkub takistuste vastu sagedamini kui enne.	<ul style="list-style-type: none"> → Puhastage ultraheliandurid.
Robottolmuimeja kukub trepist alla või madalamale põrandale.	<ul style="list-style-type: none"> → Puhastage järsu serva andurid. • Robottolmuimeja ei pruugi vältida 5,5 cm või väiksemaid kõrguse vahesid. See ei ole robottolmuimeja tõrge.
Tööhaäl on kõvem kui tavaliselt.	<ul style="list-style-type: none"> → Tühjendage tolmuahuti ja puhastage filter, külgharjad ja põhihari.

Imemisvõimsus ei ole piisavalt tugev tolmu ja mustuse haaramiseks.	<ul style="list-style-type: none"> → Tühjendage tolmuahuti ja puhastage filter. → Vajutage robottolmuimeja või kaugjuhtimispuldi  tolmuimeja nuppu, et vaakumventilaator SISSE lülitada.
Külgharjad kukuvad küljest.	<ul style="list-style-type: none"> → Paigaldage külgharjad õigesti (joon. A).
Külgharjad ei pöörle või pöörlevad raskustega.	<ul style="list-style-type: none"> → Puhastage külgharjad ja põhihari. → Paigaldage põhihari ja plaat õigesti (joon. N).
Heitõhk lehkab.	<ul style="list-style-type: none"> → Tühjendage tolmuahuti ja puhastage filter.
Kaugjuhtimispult ei tööta.	<ul style="list-style-type: none"> → Paigaldage kaugjuhtimispuldi patareid õigesti (joon. E). → Asendage patareid uutega. → Vajutage robottolmuimeja  TOITE nuppu, et see SISSE lülitada. → Liikuge robottolmuimejale lähemale või eemaldage robottolmuimeja ja kaugjuhtimispuldi vahelised takistused. → Lõpetage robottolmuimeja kasutamine või viige see eemale, kui see satub seadmete juurde, mis kasutavad raadiosagedusi 2,4 GHz ribas (mikrolaineahjud, Bluetooth-seadmed, Wi-Fi seadmed jne). → Lülitage robottolmuimeja VÄLJA ja siis SISSE.
Automaatkäivituse taimer ei tööta.	<ul style="list-style-type: none"> → Kasutage täielikult laetud akukassette. → Taastage automaatkäivituse taimeri tegevus.

LISATARVIKUD

⚠ETTEVAATUST! Need tarvikud ja lisad on soovitatavad kasutada selles kasutusjuhendis toodud Makita tööriistaga. Teist tüüpi tarvikute ja lisade kasutamine võib põhjustada vigastuste ohtu. Kasutage tarvikut või lisa ainult selleks ettenähtud eesmärgil.

- Piirdeteip
- Külghari
- Põhihari
- Alusplaat
- Filter
- Makita originaalaku ja laadija

NB! Mõned loetelus toodud esemed sisaldada tööriistakomplektis standardvarustusena. Võivad riigiti erineda.

TUGITEAVE

Ettevõtte Makita Corporation ja selle tütarettevõttes, filiaalid ja edasimüüjad võivad kasutada kasutusteavet müügiärgsete teenuste osutamiseks, nt hooldus- ja remonditööde tegemiseks. Kasutusteave sisaldab elektrilise tööriista toimingute arvu, jaotuskoormust, veateavet, töö olekut ja/või hooldusinfot.

Makita Europe N.V. Jan-Baptist Vinkstraat 2,
3070 Kortenberg, Belgium

DRC200-SE8-1704

www.makita.com

Printed in Thailand

TINSJA613VBRZ 17E- (TH) ①

IDE