

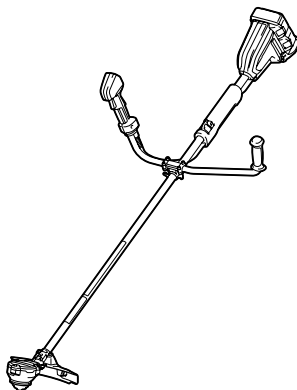

GB	Cordless Grass Trimmer	INSTRUCTION MANUAL
S	Batteridriven grästrimmer	BRUKSANVISNING
N	Batteridrevet gresstrimmer	BRUKSANVISNING
FIN	Akkukäyttöinen viimeistelyleikkuri	KÄYTTÖOHJE
LV	Bezvada zāles trimers	LIETOŠANAS INSTRUKCIJA
LT	Belaidė žoliapjovė	NAUDOJIMO INSTRUKCIJA
EE	Akuga murutrimmer	KASUTUSJUHEND
RUS	Аккумуляторная Коса	РУКОВОДСТВО ПО ЭКСПЛУАТАЦИИ

DUR365U

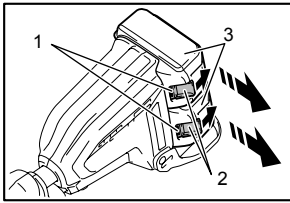



1 015386

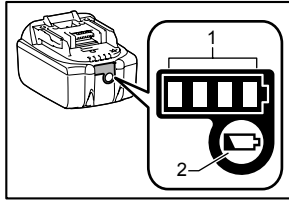

2 015676

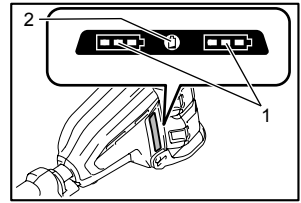

3 015387

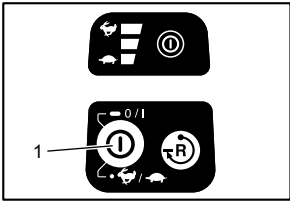

4 015587

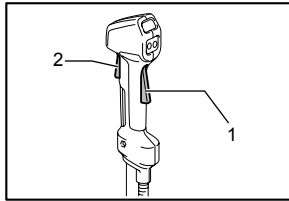

5 015573

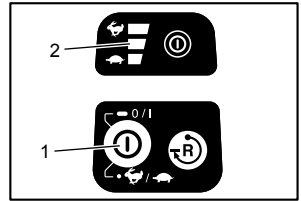

6 015589

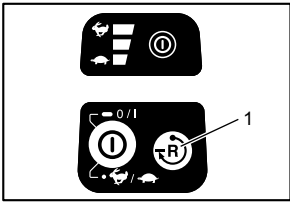

7 015598

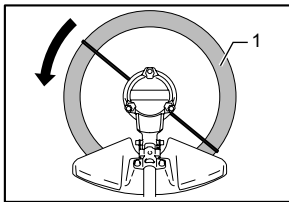

8 015602

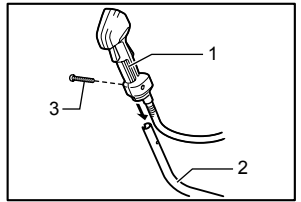

9 015574

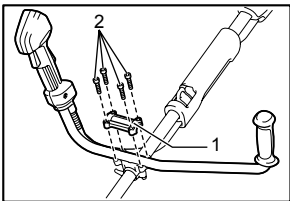

10 015575

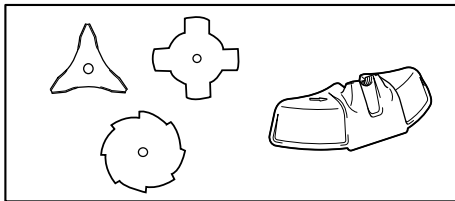

11 015623

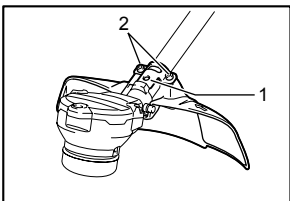

12 015577

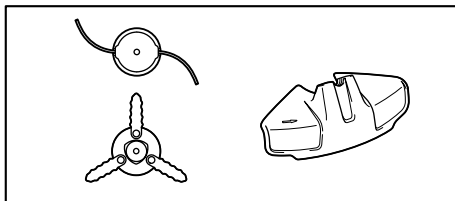

13 015604

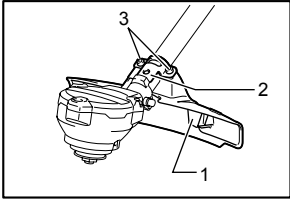

14 015578

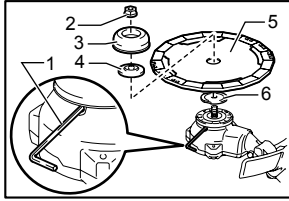

15 015579

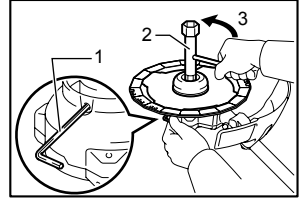

16 015580

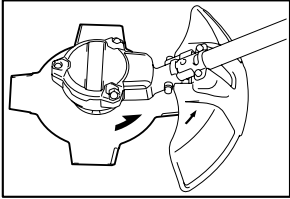

17 015581

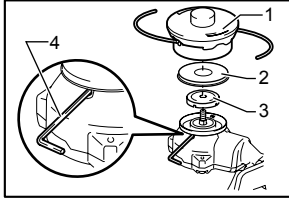

18 015620

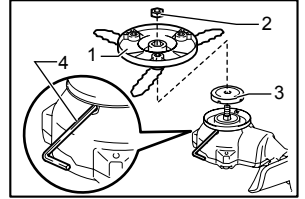

19 015621

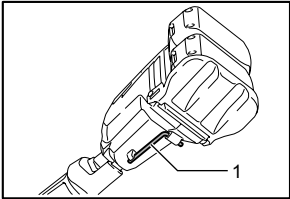

20 015399



21 015582

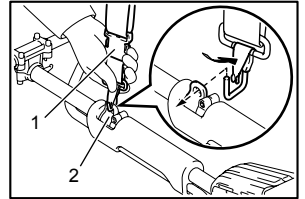

22 015583

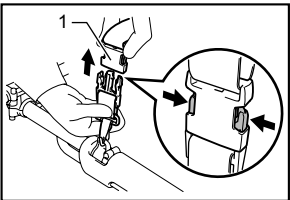

23 015622

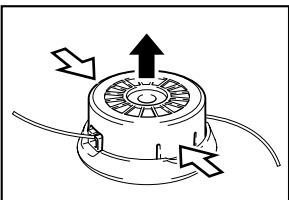

24 013822

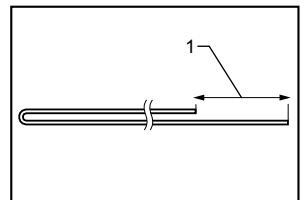

25 013823

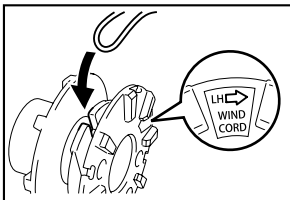

26 013824

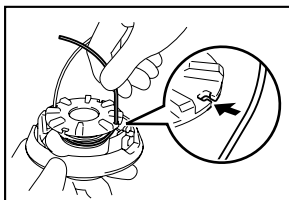

27 013825

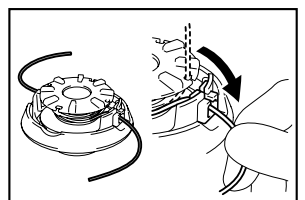

28 013826

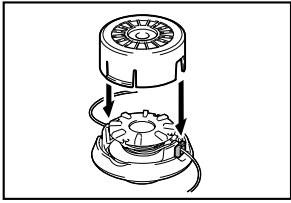

29

013827

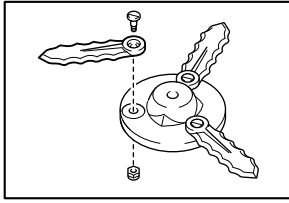

30

015450

ENGLISH (Original instructions)

Explanation of general view

1-1. Red indicator	9-3. Screw	16-3. Tighten
1-2. Button	10-1. Handle clamp	18-1. Nylon cutting head
1-3. Battery cartridge	10-2. Screw	18-2. Metal guard
2-1. Indicator lamps	12-1. Clamp	18-3. Receive washer
2-2. CHECK button	12-2. Bolt	18-4. Hex wrench
3-1. Battery indicator	14-1. Cutter	19-1. Plastic blade
3-2. CHECK button	14-2. Clamp	19-2. Nut
4-1. Main power button	14-3. Bolt	19-3. Receive washer
5-1. Lock-off lever	15-1. Hex wrench	19-4. Hex wrench
5-2. Switch trigger	15-2. Nut	20-1. Hex wrench
6-1. Main power button	15-3. Cup	22-1. Buckle
6-2. Speed indicator	15-4. Clamp washer	22-2. Hook
7-1. Reverse button	15-5. Metal blade	23-1. Buckle
8-1. Most effective cutting area	15-6. Receive washer	25-1. 80 - 100 mm
9-1. Grip	16-1. Hex wrench	
9-2. Handle	16-2. Box driver	

SPECIFICATIONS

Model	DUR365U		
Type of handle	Bike handle		
No load speed	3,500 / 5,300 / 6,500 min ⁻¹		
Overall length (without cutting tool)	1,754 mm		
Applicable cutting tool (country specific)	Metal blade	Nylon cutting head	Plastic blade
Cutting diameter	230 mm	350 mm	255 mm
Rated voltage	D.C. 36 V		
Standard battery cartridge	BL1815N / BL1820 / BL1820B	BL1830 / BL1830B / BL1840 / BL1840B / BL1850 / BL1850B / BL1860B	
Net weight (with metal blade)	4.7 kg	5.2 kg	

- Due to our continuing program of research and development, the specifications herein are subject to change without notice.
- Specifications and battery cartridge may differ from country to country.
- Weight, with battery cartridge, according to EPTA-Procedure 01/2003

Noise

	Sound pressure level average	Sound power level average		Applicable standard
	L _{PA} (dB (A))	L _{WA} (dB (A))	Uncertainty K (dB (A))	
Metal blade	75	86	0.4	2000/14/EC
Plastic blade	83	92.8	0.6	
Nylon cutting head	77	90	2.2	

- Even if the sound pressure level listed above is 80 dB (A) or less, the level under working may exceed 80 dB (A). Wear ear protection.

Vibration

	Left hand		Right hand		Applicable standard
	a _h (m/s ²)	Uncertainty K (m/s ²)	a _h (m/s ²)	Uncertainty K (m/s ²)	
Metal blade	≤ 2.5	1.5	≤ 2.5	1.5	EN786
Plastic blade	≤ 2.5	1.5	≤ 2.5	1.5	
Nylon cutting head	≤ 2.5	1.5	≤ 2.5	1.5	

- The declared vibration emission value has been measured in accordance with the standard test method and may be used for comparing one tool with another.
- The declared vibration emission value may also be used in a preliminary assessment of exposure.















⚠WARNING:

- The vibration emission during actual use of the power tool can differ from the declared emission value depending on the ways in which the tool is used.
- Be sure to identify safety measures to protect the operator that are based on an estimation of exposure in the actual conditions of use (taking account of all parts of the operating cycle such as the times when the tool is switched off and when it is running idle in addition to the trigger time).

END119-1

Symbols

The following show the symbols used for the equipment. Be sure that you understand their meaning before use.

-  Take particular care and attention.
-  Read instruction manual.
-  Danger; be aware of thrown objects.
-  The distance between the tool and bystanders must be at least 15 m.
-  Keep bystanders away.
-  Keep distance at least 15 m.
-  Avoid kickback.
-  Wear a helmet, goggles and ear protection.
-  Wear protective gloves.
-  Wear sturdy boots with nonslip soles. Steeltoed safety boots are recommended.
-  Do not expose to moisture.
-  Top permissible tool speed.
-  Top permissible tool speed.
-  Only for EU countries
Do not dispose of electric equipment or battery pack together with household waste material!
In observance of the European Directives, on Waste Electric and Electronic Equipment and Batteries and

Accumulators and Waste Batteries and Accumulators and their implementation in accordance with national laws, electric equipment and batteries and battery pack(s) that have reached the end of their life must be collected separately and returned to an environmentally compatible recycling facility.

ENH114-1

For European countries only

EC Declaration of Conformity

Makita declares that the following Machine(s):

Designation of Machine:

Cordless Grass Trimmer

Model No./ Type: DUR365U

Specifications: see "SPECIFICATIONS" table.

Conforms to the following European Directives:

2000/14/EC, 2006/42/EC

They are manufactured in accordance with the following standard or standardized documents:

EN/ISO11806, EN60335, EN50636

The technical file in accordance with 2006/42/EC is available from:

Makita, Jan-Baptist Vinkstraat 2, 3070, Belgium

ENH115-1

The conformity assessment procedure required by Directive 2000/14/EC was in Accordance with annex V.

With metal blade

Measured sound power level 86 dB (A)

Guaranteed sound power level 86 dB (A)

Plastic blade

Measured sound power level 92.8 dB (A)

Guaranteed sound power level 93 dB (A)

ENH115-1

The conformity assessment procedure required by Directive 2000/14/EC was in Accordance with annex VI.

Notified Body:

TÜV Rheinland LGA Products GmbH

Tillystraße 2

90431 Nürnberg, Germany

Identification number 0197

With nylon cutting head

Measured sound power level 90 dB (A)

Guaranteed sound power level 92 dB (A)

1.10.2015



000331

Yasushi Fukaya

Director

Makita, Jan-Baptist Vinkstraat 2, 3070, Belgium

IMPORTANT SAFETY INSTRUCTIONS

⚠ WARNING! Read all safety warnings and all instructions. Failure to follow the warnings and instructions may result in electric shock, fire and/or serious injury.

Save all warnings and instructions for future reference.

Intended use

1. The cordless grass trimmer / brushcutter / string trimmer is only intended for cutting grass, weeds, bushes and undergrowth. It should not be used for any other purpose such as edging or hedge cutting as this may cause injury.

General instructions

1. Never allow people unfamiliar with these instructions, people (including children) with reduced physical, sensory or mental capabilities, or lack of experience and knowledge to use the tool. Children should be supervised to ensure that they do not play with the tool.
2. Before starting the tool, read this instruction manual to become familiar with the handling of the tool.
3. Do not lend the tool to a person with insufficient experience or knowledge regarding handling of brushcutters and string trimmers.
4. When lending the tool, always attach this instruction manual.
5. Handle the tool with the utmost care and attention.
6. Never use the tool after consuming alcohol or drugs, or if feeling tired or ill.
7. Never attempt to modify the tool.
8. Follow the regulations about handling of brushcutters and string trimmers in your country.

Personal protective equipment

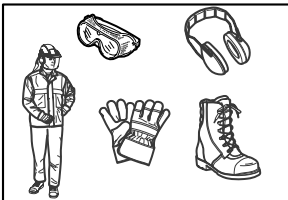

013122

1. Wear safety helmet, protective goggles and protective gloves to protect yourself from flying debris or falling objects.
2. Wear ear protection such as ear muffs to prevent hearing loss.
3. Wear proper clothing and shoes for safe operation, such as a work overall and sturdy, non-slip shoes. Do not wear loose clothing or jewelry. Loose clothes, jewelry or long hair can be caught in moving parts.

4. When touching the cutting blade, wear protective gloves. Cutting blades can cut bare hands severely.

Work area safety

1. Operate the tool under good visibility and daylight conditions only. Do not operate the tool in darkness or fog.
2. Do not operate the tool in explosive atmospheres, such as in the presence of flammable liquids, gases or dust. The tool creates sparks which may ignite the dust or fumes.
3. During operation, never stand on an unstable or slippery surface or a steep slope. During the cold season, beware of ice and snow and always ensure secure footing.
4. During operation, keep bystanders or animals at least 15 m away from the tool. Stop the tool as soon as someone approaches.
5. Never operate the machine while people, especially children, or pets are nearby.
6. Before operation, examine the work area for stones or other solid objects. They can be thrown or cause dangerous kickback and result in serious injury and/or property damage.
7. **⚠ WARNING:** Use of this product can create dust containing chemicals which may cause respiratory or other illnesses. Some examples of these chemicals are compounds found in pesticides, insecticides, fertilizers and herbicides. Your risk from these exposures varies, depending on how often you do this type of work. To reduce your exposure to these chemicals: work in a well ventilated area, and work with approved safety equipment, such as those dust masks that are specially designed to filter out microscopic particles.

Electrical and battery safety

1. Do not expose the tool to rain or wet conditions. Water entering the tool will increase the risk of electric shock.
2. Do not use the tool if the switch does not turn it on and off. Any tool that cannot be controlled with the switch is dangerous and must be repaired.
3. Prevent unintentional starting. Ensure the switch is in the off-position before installing a battery pack, picking up or carrying the tool. Carrying the tool with your finger on the switch or energising the tool that have the switch on invites accidents.
4. Recharge only with the charger specified by the manufacturer. A charger that is suitable for one type of battery pack may create a risk of fire when used with another battery pack.
5. Use the tool only with specifically designated battery packs. Use of any other battery packs may create a risk of injury and fire.
6. When battery pack is not in use, keep it away from other metal objects, like paper clips, coins,

keys, nails, screws or other small metal objects, that can make a connection from one terminal to another. Shorting the battery terminals together may cause burns or a fire.

7. Under abusive conditions, liquid may be ejected from the battery; avoid contact. If contact accidentally occurs, flush with water. If liquid contacts eyes, seek medical help. Liquid ejected from the battery may cause irritation or burns.

Putting into operation

1. Before assembling or adjusting the tool, remove the battery cartridge.
2. Before handling the cutter blade, wear protective gloves.
3. Before installing the battery cartridge, inspect the tool for damages, loose screws/nuts or improper assembly. Sharpen blunt cutter blade. If the cutter blade is bent or damaged, replace it. Check all control levers and switches for easy action. Clean and dry the handles.
4. Never attempt to switch on the tool if it is damaged or not fully assembled. Otherwise serious injury may result.
5. Adjust the shoulder harness and hand grip to suit the operator's body size.
6. When inserting a battery cartridge, keep the cutting attachment clear of your body and other object, including the ground. It may rotate when starting and may cause injury or damage to the tool and/or property.
7. Remove any adjusting key, wrench or blade cover before turning the tool on. An accessory left attached to a rotating part of the tool may result in personal injury.

OPERATION

1. In the event of an emergency, switch off the tool immediately.
2. If you feel any unusual condition (e.g. noise, vibration) during operation, switch off the tool and remove the battery cartridge. Do not use the tool until the cause is recognized and solved.
3. The cutting attachment continues to rotate for a short period after turning the tool off. Don't rush to contact the cutting attachment.
4. During operation, use the shoulder harness. Keep the tool on your right side firmly.
5. Do not overreach. Keep proper footing and balance at all times. Watch for hidden obstacles such as tree stumps, roots and ditches to avoid stumbling.
6. Always be sure of your footing on slopes.
7. Walk, never run.
8. Never work on a ladder or tree to avoid loss of control.
9. If the tool gets heavy impact or fall, check the condition before continuing work. Check the controls and safety devices for malfunction. If there is any damage or doubt, ask our authorized service center for the inspection and repair.

10. Do not touch the gear case. The gear case becomes hot during operation.
11. Take a rest to prevent loss of control caused by fatigue. We recommend taking a 10 to 20-minute rest every hour.
12. When you leave the tool, even if it is a short time, always remove the battery cartridge. The unattended tool with the battery cartridge installed may be used by unauthorized person and cause serious accident.
13. If grass or branches get caught between the cutting attachment and guard, always turn the tool off and remove the battery cartridge before cleaning. Otherwise the cutting attachment may rotate unintentionally and cause serious injury.
14. Never touch moving hazardous parts before the machine is disconnected from the mains and the moving hazardous parts have come to a complete stop.
15. If the cutting attachment hits stones or other hard objects, immediately turn the tool off. Then remove the battery cartridge and inspect the cutting attachment.
16. Check the cutting attachment frequently during operation for cracks or damages. Before the inspection, remove the battery cartridge and wait until the cutting attachment stops completely. Replace damaged cutting attachment immediately, even if it has only superficial cracks.
17. Never cut above waist height.
18. Before starting the cutting operation, wait until the cutting attachment reaches a constant speed after turning the tool on.
19. When using metal blades, swing the tool evenly in half-circle from right to left, like using a scythe.
20. Hold the tool by insulated gripping surfaces only, because the cutter blade may contact hidden wiring. Cutter blades contacting a "live" wire may make exposed metal parts of the tool "live" and could give the operator an electric shock.

Cutting attachments

1. Use an applicable cutting attachment for the job in hand.
 - Nylon cutting heads (string trimmer heads) are suitable for trimming lawn grass.
 - Metal blades are suitable for cutting weeds, high grasses, bushes, shrubs, underwood, thicket, and the like.
 - Never use other blades including metal multi-piece pivoting chains and flail blades. It may result in serious injury.
2. Always use the cutting attachment guard properly suited for the cutting attachment used.
3. When using metal blades, avoid "kickback" and always prepare for an accidental kickback. See the section "Kickback".
4. When not in use, attach the blade cover onto the blade. Remove the cover before operation.

Kickback (Blade thrust)

1. Kickback (blade thrust) is a sudden reaction to a caught or bound cutting blade. Once it occurs, the tool is thrown sideways or toward the operator at great force and it may cause serious injury.
2. Kickback occurs particularly when applying the blade segment between 12 and 2 o'clock to solids, bushes and trees with 3 cm or larger diameter.

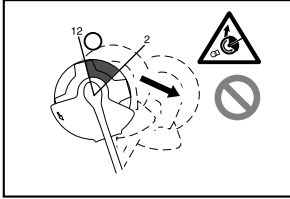

013863

3. To avoid kickback:
 - Apply the segment between 8 and 11 o'clock.
 - Never apply the segment between 12 and 2 o'clock.
 - Never apply the segment between 11 and 12 o'clock and between 2 and 5 o'clock, unless the operator is well trained and experienced and does it at his/her own risk.
 - Never use cutting blades close to solids, such as fences, walls, tree trunks and stones.
 - Never use cutting blades vertically, for such operations as edging and trimming hedges.

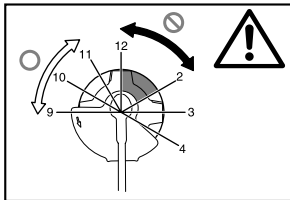

013864

Vibration

1. People with poor circulation who are exposed to excessive vibration may experience injury to blood vessels or the nervous system. Vibration may cause the following symptoms to occur in the fingers, hands or wrists: "Falling asleep" (numbness), tingling, pain, stabbing sensation, alteration of skin color or of the skin. If any of these symptoms occur, see a physician!
2. To reduce the risk of "white finger disease", keep your hands warm during operation and well maintain the tool and accessories.

Transport

1. Before transporting the tool, turn it off and remove the battery cartridge. Attach the cover to the cutting blade.

2. When transporting the tool, carry it in a horizontal position by holding the shaft.
3. When transporting the tool in a vehicle, properly secure it to avoid turnover. Otherwise damage to the tool and other baggage may result.

MAINTENANCE

1. Have your tool serviced by our authorized service center, always using only genuine replacement parts. Incorrect repair and poor maintenance can shorten the life of the tool and increase the risk of accidents.
2. Before doing any maintenance or repair work or cleaning the tool, always turn it off and remove the battery cartridge.
3. Always wear protective gloves when handling the cutting blade.
4. Always clean dust and dirt off the tool. Never use gasoline, benzene, thinner, alcohol or the like for the purpose. Discoloration, deformation or cracks of the plastic components may result.
5. After each use, tighten all screws and nuts.
6. Do not attempt any maintenance or repair not described in the instruction manual. Ask our authorized service center for such work.
7. Always use our genuine spare parts and accessories only. Using parts or accessories supplied by a third party may result in the tool breakdown, property damage and/or serious injury.
8. Request our authorized service center to inspect and maintain the tool at regular interval.

Storage

1. Before storing the tool, perform full cleaning and maintenance. Remove the battery cartridge. Attach the cover to the cutting blade.
2. Store the tool in a dry and high or locked location out of reach of children.
3. Do not prop the tool against something, such as a wall. Otherwise it may fall suddenly and cause an injury.

First aid

1. Always have a first-aid kit close by. Immediately replace any item taken from the first aid kit.
2. When asking for help, give the following information:
 - Place of the accident
 - What happened
 - Number of injured persons
 - Nature of the injury
 - Your name

SAVE THESE INSTRUCTIONS.

⚠WARNING:

DO NOT let comfort or familiarity with product (gained from repeated use) replace strict adherence to safety rules for the subject product. MISUSE or failure to follow the safety rules stated in this instruction manual may cause serious personal injury.

ENC007-11

IMPORTANT SAFETY INSTRUCTIONS

FOR BATTERY CARTRIDGE

1. Before using battery cartridge, read all instructions and cautionary markings on (1) battery charger, (2) battery, and (3) product using battery.
2. Do not disassemble battery cartridge.
3. If operating time has become excessively shorter, stop operating immediately. It may result in a risk of overheating, possible burns and even an explosion.
4. If electrolyte gets into your eyes, rinse them out with clear water and seek medical attention right away. It may result in loss of your eyesight.
5. Do not short the battery cartridge:
 - (1) Do not touch the terminals with any conductive material.
 - (2) Avoid storing battery cartridge in a container with other metal objects such as nails, coins, etc.
 - (3) Do not expose battery cartridge to water or rain.

A battery short can cause a large current flow, overheating, possible burns and even a breakdown.

6. Do not store the tool and battery cartridge in locations where the temperature may reach or exceed 50 ° C (122 ° F).
7. Do not incinerate the battery cartridge even if it is severely damaged or is completely worn out. The battery cartridge can explode in a fire.
8. Be careful not to drop or strike battery.
9. Do not use a damaged battery.
10. The contained lithium-ion batteries are subject to the Dangerous Goods Legislation requirements.

For commercial transports e.g. by third parties, forwarding agents, special requirement on packaging and labeling must be observed.

For preparation of the item being shipped, consulting an expert for hazardous material is required. Please also observe possibly more detailed national regulations.

Tape or mask off open contacts and pack up the battery in such a manner that it cannot move around in the packaging.

11. Follow your local regulations relating to disposal of battery.

SAVE THESE INSTRUCTIONS.

⚠CAUTION: Only use genuine Makita batteries.

Use of non-genuine Makita batteries, or batteries that have been altered, may result in the battery bursting causing fires, personal injury and damage. It will also void the Makita warranty for the Makita tool and charger.

Tips for maintaining maximum battery life

1. Charge the battery cartridge before completely discharged.
Always stop tool operation and charge the battery cartridge when you notice less tool power.
2. Never recharge a fully charged battery cartridge.
Overcharging shortens the battery service life.
3. Charge the battery cartridge with room temperature at 10 ° C - 40 ° C (50 ° F - 104 ° F). Let a hot battery cartridge cool down before charging it.
4. Charge the battery cartridge if you do not use it for a long period (more than six months).

PARTS DESCRIPTION

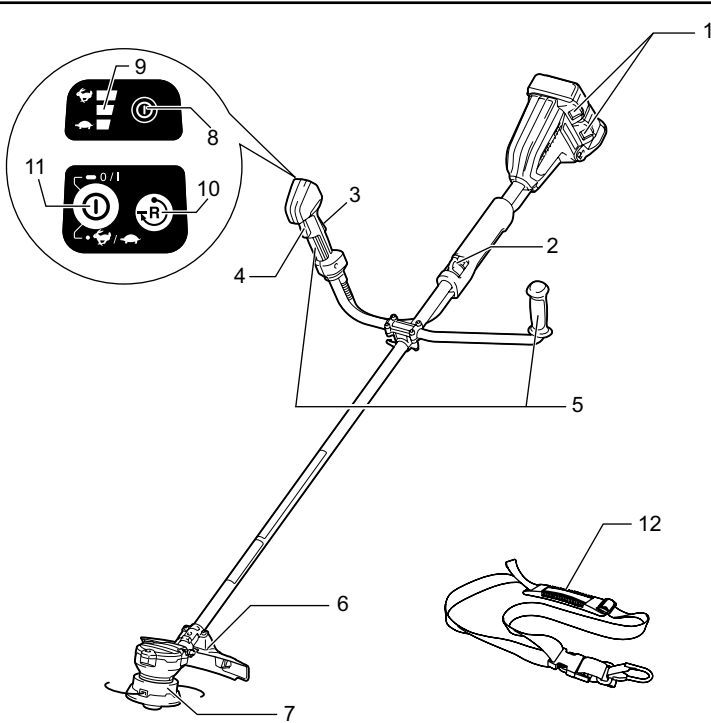

1	Battery cartridge	7	Cutting tool
2	Hanger (suspension point)	8	Power lamp
3	Lock-off lever	9	Speed indicator
4	Switch trigger	10	Reverse button
5	Grip	11	Main power button
6	Protector (cutting tool guard)	12	Shoulder harness

015572

FUNCTIONAL DESCRIPTION

⚠️WARNING:

- Always be sure that the tool is switched off and the battery cartridge is removed before adjusting or checking function on the tool. Failure to switch off and remove the battery cartridge may result in serious personal injury from accidental start-up.

Installing or removing battery cartridge

⚠️CAUTION:

- Always switch off the tool before installing or removing of the battery cartridge.
- Hold the tool and the battery cartridge firmly when installing or removing battery cartridge. Failure to hold the tool and the battery cartridge firmly may cause them to slip off your hands and result in damage to the tool and battery cartridge and a personal injury.

Fig.1

To remove the battery cartridge, slide it from the tool while sliding the button on the front of the cartridge.

To install the battery cartridge, align the tongue on the battery cartridge with the groove in the housing and slip it into place. Insert it all the way until it locks in place with a little click. If you can see the red indicator on the upper side of the button, it is not locked completely.

⚠️CAUTION:

- Always install the battery cartridge fully until the red indicator cannot be seen. If not, it may accidentally fall out of the tool, causing injury to you or someone around you.
- Do not install the battery cartridge forcibly. If the cartridge does not slide in easily, it is not being inserted correctly.

NOTE:

























- The tool does not work with only one battery cartridge.

Indicating the remaining battery capacity

(Only for battery cartridges with "B" at the end of the model number.)

Fig.2

Press the check button on the battery cartridge to indicate the remaining battery capacity. The indicator lamps light up for few seconds.

Indicator lamps			Remaining capacity
 Lighted	 Off	 Blinking	
			75% to 100%
			50% to 75%
			25% to 50%
			0% to 25%
			Charge the battery.
			The battery may have malfunctioned.
			

015658

NOTE:

- Depending on the conditions of use and the ambient temperature, the indication may differ slightly from the actual capacity.

Tool / battery protection system

The tool is equipped with a tool/battery protection system. This system automatically cuts off power to the motor to extend tool and battery life.

The tool will automatically stop during operation if the tool or battery is placed under one of the following conditions. In some conditions, the indicators light up.

Overload protection

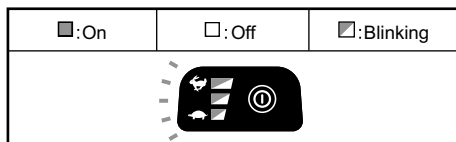

015658

If the tool is overloaded by entangled weeds or other debris, the tool stops automatically, and all of the speed indicators blink. In this situation, turn the tool off and stop the application that caused the tool to become overloaded. Then turn the tool on to restart.

Overheat protection for tool

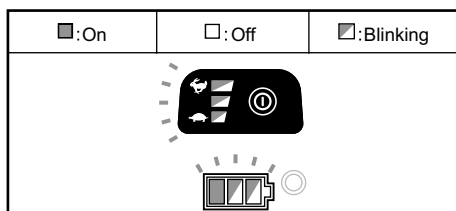

015685

When the tool is overheated, the tool stops automatically, and all of the speed indicators and the battery indicator blink about 60 seconds. In this situation,

let the tool cool down before turning the tool on again.

Overdischarge protection

When the battery capacity becomes low, the tool stops automatically. If the tool does not operate even when the switches are operated, remove the batteries from the tool and charge the batteries.

Remaining battery capacity indication

(Country specific)

Fig.3

Press the check button to make the battery indicators show the remaining battery capacities. The battery indicators correspond to each battery.

Remaining battery capacity indication

Battery indicator status	Remaining battery capacity
:On :Off :Blinking	
	50 % - 100 %
	20 % - 50 %
	0 % - 20 %
	Charge the battery

015452

Power switch action

⚠WARNING:

- **Before inserting the battery cartridge into the tool, always check to see that the switch trigger actuates properly and returns to the "OFF" position when released.** Operating a tool with a switch that does not actuate properly can lead to loss of control and serious personal injury.

Fig.4

Press and hold the main power button for some seconds to turn on the tool.

To turn off the tool, press and hold the main power button again.

Fig.5

To prevent the switch trigger from being accidentally pulled, a lock-off lever is provided.

To start the tool, grasp the right grip (the lock-off lever is released by the grasp) and then pull the switch trigger. To stop the tool, release the switch trigger.

NOTE:

- The tool is automatically turned off after the tool is left one minute without any operations.

Speed adjusting

Fig.6

You can adjust the tool speed by tapping the main power button.

Each time you tap the main power button, one of the speed indicator lights up in order of Turtle(🐢), middle, Rabbit(🐰).

🐢 is for low speed and 🐰 for high speed, and the middle indicator for middle speed.

Reverse button for debris removal

⚠WARNING:

- **Switch off the tool and remove the battery cartridge before you remove entangled weeds or debris which the reverse rotation function can not remove.** Failure to switch off and remove the battery cartridge may result in serious personal injury from accidental start-up.

Fig.7

This tool has a reverse button to change the direction of rotation. It is only for removing weeds and debris entangled in the tool.

To reverse the rotation, tap the reverse button and pull the trigger when the tool's head is stopped. The power lamp starts blinking, and the tool's head rotates in reverse direction when you pull the switch trigger.

To return to regular rotation, release the trigger and wait until the tool's head stops.

NOTE:

- During the reverse rotation, the tool operates only for a short period of time and then automatically stops.
- Once the tool is stopped, the rotation returns to regular direction when you start the tool again.
- If you tap the reverse button while the tool's head is still rotating, the tool comes to stop and to be ready for reverse rotation.

Nylon cutting head (optional accessory)

NOTICE:

- The bump feed will not operate properly if the head is not rotating.

Fig.8

The nylon cutting head is a dual string trimmer head provided with a bump & feed mechanism.

To cause the nylon cord to feed out, the cutting head should be bumped against the ground while rotating.

NOTE:

If the nylon cord does not feed out while bumping the head, rewind/replace the nylon cord by following the procedures described under "Maintenance".

ASSEMBLY

⚠WARNING:

- **Always be sure that the tool is switched off and battery cartridge is removed before carrying out any work on the tool.** Failure to switch off and remove the battery cartridge may result in serious personal injury from accidental start-up.
- **Never start the tool unless it is completely assembled.** Operation of the tool in a partially assembled state may result in serious personal injury from accidental start-up.

Installing the handle

Fig.9

Insert the shaft of the handle into the grip. Align the screw hole in the grip with the one in the shaft. Tighten the screw securely.

Fig.10

Place handle between handle clamp and handle holder. Adjust the handle to an angle that provides a comfortable working position and then secure by firmly hand-tightening knob.

Installing the guard

⚠WARNING:

- **Never use the tool without the guard illustrated in place.** Failure to do so can cause serious personal injury.
- Always use the tool with the approved combination of the safety equipments. Otherwise contact with a cutting tool may cause serious injury.
- Permitted combination for the cutting tool and the guard may differ from country to country. Follow your region's regulations.

For metal blade

Fig.11

Fig.12

For nylon cutting head or plastic blade

⚠CAUTION:

- Take care not to injure yourself on the cutter for cutting the nylon cord when installing nylon cutting head or plastic blade.

Fig.13

Fig.14

Align the clamp on the pipe with the protector. And tighten them with bolts.

Installing the metal blade (optional accessory)

⚠WARNING:

- **The outside diameter of the metal blade must be 230 mm.** Never use any blade exceeding 230 mm in outside diameter.

⚠CAUTION:

- The metal blade must be well polished, free of cracks or breakage. Polish or replace the metal blade every three hours of operation.
- Always wear gloves when handling the metal blade.
- Always attach the blade cover when the tool is not in use or is being transported.
- The metal blade-fastening nut (with spring washer) wears out in course of time. If there appears any wear or deformation on the spring washer, replace the nut. Ask your local authorized service center to order it.
- Replace the cup in case of crack or breakage due to attrition.

NOTICE:

- Be sure to use genuine Makita metal blade.

Turn the tool upside down so that you can replace the metal blade easily.

Fig.15

Mount the metal blade onto the shaft so that the guide of the receive washer fits in the arbor hole in the metal blade. Install the clamp washer and secure the metal blade with the hex nut with 13 to 23 Nm of tightening torque during holding the receive washer with hex wrench.

Fig.16

To dismount the metal blade, insert the hex wrench through the hole on the protector cover and the gear case. Rotate the receive washer until it is locked with the hex wrench. Loosen the hex nut (left-hand thread) with the socket wrench and remove the nut, clamp washer and hex wrench.

Fig.17

Make sure that the blade is the left way up.

Installing nylon cutting head or plastic blade (optional accessory)

⚠CAUTION:

- **If the nylon cutting head / plastic blade accidentally impacts a rock or hard object during operation, stop the tool and inspect for any damage. If the nylon cutting head / plastic blade is damaged, replace it immediately.** Use of a damaged cutting tool could result in serious personal injury.

NOTICE:

- Be sure to use genuine Makita nylon cutting head / plastic blade.

Turn the tool upside down so that you can replace the nylon cutting head easily.

Fig.18

Fig.19

Insert the hex wrench through the hole on the motor housing and rotate the receive washer until it is locked with the hex wrench. Place the nylon cutting head / plastic

blade onto the threaded spindle directly and tighten it by turning it counterclockwise. Remove the hex wrench.

To remove the nylon cutting head / plastic blade, turn it clockwise while holding the receive washer with the hex wrench.

Hex wrench storage

Fig.20

When not in use, store the hex wrench as shown in the figure to keep it from being lost.

OPERATION

Correct handling of tool

⚠WARNING:

- **Be extremely careful to maintain control of the tool at all times. Do not allow the tool to be deflected toward you or anyone in the work vicinity.** Failure to keep control of the tool could result in serious injury to the bystander and the operator.

Correct posture

⚠WARNING:

- **Always hold the both grips firmly and position the tool on your right-hand side so that the shaft of the left handle is always in front of your body.** Correct positioning of the tool allows for maximum control and will reduce the risk of serious personal injury caused by kickback.

Fig.21

Fit the shoulder harness and hang the tool firmly on your right side so that the shaft of the left handle is always ahead of you.

Attachment of shoulder harness

Fig.22

Wear the shoulder harness on your left shoulder. Make sure that the buckle cannot be taken off with pulling it off. Hang the tool as shown.

Fig.23

The buckle is provided with a means of quick release. Simply squeeze the sides of the buckle to release the tool.

Adjustment of the hanger position and shoulder harness

To change the hanger position, loosen the fixing screw on the hanger with the supplied wrench and then move the hanger and the cushion. The cushion can be moved easily by twisting it.

MAINTENANCE

⚠WARNING:

- **Always be sure that the tool is switched off and battery cartridge is removed before attempting to perform inspection or maintenance on the tool.** Failure to switch off

and remove the battery cartridge may result in serious personal injury from accidental start-up.

NOTICE:

Never use gasoline, benzine, thinner, alcohol or the like. Discoloration, deformation or cracks may result.

Replacing the nylon cord

⚠WARNING:

- **Make sure that the cover of the nylon cutting head is secured to the housing properly as described below.** Failure to properly secure the cover may cause the nylon cutting head to fly apart resulting in serious personal injury.

Fig.24

Take off cover from housing, pressing two latches which are slotted section oppositely on side of housing.

Fig.25

Cut a nylon line in 3-6 m. Fold the cutting line in two halves, leave one of half longer 80-100 mm than another.

Fig.26

Hook the middle of the new nylon cord to the notch located at the center of the spool between the 2 channels provided for the nylon cord.

Wind both ends firmly around the spool in the direction marked on the head for left hand direction indicated by LH.

Fig.27

Wind all but about 100 mm of the cords, leaving the ends temporarily hooked through a notch on the side of the spool.

Fig.28

Mount the spool on the cover so that the grooves and protrusions on the spool match up with those on the cover. Now, unhook the ends of the cord from their temporary position and feed the cords through the eyelets to come out of the cover.

Fig.29

Align the protrusion on the underside of the cover with the slots of the eyelets. Then push the cover firmly onto the housing to secure it. Make sure the latches fully spread in the cover.

Replacing the blade for plastic blade

Fig.30

Replace the blade when it is worn out or broken.

To maintain product SAFETY and RELIABILITY, repairs, any other maintenance or adjustment should be performed by Makita Authorized Service Centers, always using Makita replacement parts.

TROUBLE SHOOTING

Before asking for repairs, conduct your own inspection first. If you find a problem that is not explained in the manual, do not attempt to dismantle the tool. Instead, ask Makita Authorized Service Centers, always using Makita replacement parts for repairs.

Malfunction status	Cause	Action
Motor does not run.	Battery cartridges are not installed.	Install the battery cartridges.
	Battery problem (under voltage)	Recharge the battery cartridge. If recharging is not effective, replace battery cartridge.
	The drive system does not work correctly.	Ask your local authorized service center for repair.
Motor stops running after a little use.	Rotation is in reverse.	Change the direction of rotation with the reversing switch.
	Battery's charge level is low.	Recharge the battery cartridge. If recharging is not effective, replace battery cartridge.
	Overheating.	Stop using of tool to allow it to cool down.
It does not reach maximum RPM.	Battery is installed improperly.	Install the battery cartridge as described in this manual.
	Battery power is dropping.	Recharge the battery cartridge. If recharging is not effective, replace battery cartridge.
	The drive system does not work correctly.	Ask your local authorized service center for repair.
Cutting tool does not rotate: stop the machine immediately!	Foreign object such as a branch is jammed between the guard and the nylon cutting head.	Remove the foreign object.
	Cutter blade fastening nut is loose.	Tighten the nut properly as described in this manual.
	The cutter blade is bent.	Replace the cutter blade.
	The drive system does not work correctly.	Ask your local authorized service center for repair.
Abnormal vibration: stop the machine immediately!	One end of the nylon cord has been broken.	Bump the nylon cutting head against the ground while it is rotating to cause the cord to feed.
	The cutter blade is bent, cracked or worn.	Replace the cutter blade.
	Cutter blade fastening nut is loose.	Tighten the nut properly as described in this manual.
	Cutter blade is fastened improperly.	
	The drive system does not work correctly.	Ask your local authorized service center for repair.
Cutting tool and motor cannot stop: Remove the battery immediately!	Electric or electronic malfunction.	Remove the battery cartridge and ask your local authorized service center for repair.

014837

OPTIONAL ACCESSORIES

CAUTION:

- These accessories or attachments are recommended for use with your Makita tool specified in this manual. The use of any other accessories or attachments might present a risk of injury to persons. Only use accessory or attachment for its stated purpose.

If you need any assistance for more details regarding these accessories, ask your local Makita Service Center.

- Cutter blade
- Nylon cutting head
- Nylon cord (cutting line)
- Plastic blade
- Protector assembly for nylon cutting
- Protector assembly for cutter blade
- Makita genuine battery and charger

NOTE:

- Some items in the list may be included in the tool package as standard accessories. They may differ from country to country.

SVENSKA (Originalbruksanvisning)

Förklaring till översiktsskilderna

1-1. Röd indikator	9-3. Skruv	16-3. Dra fast
1-2. Knapp	10-1. Handtagsklämma	18-1. Trimmerhuvud
1-3. Batterikassett	10-2. Skruv	18-2. Metallskydd
2-1. Indikatorlampor	12-1. Klämma	18-3. Mottagarbricka
2-2. CHECK-knapp	12-2. Bult	18-4. Insexnyckel
3-1. Batteriindikator	14-1. Kniv	19-1. Plastkniv
3-2. CHECK-knapp	14-2. Klämma	19-2. Mutter
4-1. Strömbrytare	14-3. Bult	19-3. Mottagarbricka
5-1. Startspärr	15-1. Insexnyckel	19-4. Insexnyckel
5-2. Avtryckare	15-2. Mutter	20-1. Insexnyckel
6-1. Strömbrytare	15-3. Kåpa	22-1. Spänne
6-2. Hastighetsindikator	15-4. Klämbricka	22-2. Krok
7-1. Backknapp	15-5. Metallkniv	23-1. Spänne
8-1. Effektivaste skårområde	15-6. Mottagarbricka	25-1. 80 - 100 mm
9-1. Grepp	16-1. Insexnyckel	
9-2. Handtag	16-2. Hylsskruvmejsel	

SPECIFIKATIONER

Modell	DUR365U		
Handtagsmodell	Cykelstyre		
Obelastat varvtal	3 500 / 5 300 / 6 500 min ⁻¹		
Total längd (utan skärverktyg)	1 754 mm		
Tillämpligt skärverktyg (beroende på land)	Metallkniv	Trimmerhuvud	Plastkniv
Trimningsdiameter	230 mm	350 mm	255 mm
Märkspänning	36 V likström		
Standard batterikassett	BL1815N / BL1820 / BL1820B	BL1830 / BL1830B / BL1840 / BL1840B / BL1850 / BL1850B / BL1860B	
Nettovikt (med metallkniv)	4,7 kg	5,2 kg	

- På grund av vårt pågående program för forskning och utveckling kan dessa specifikationer ändras utan föregående meddelande.
- Specifikationer och batterikassett kan variera från land till land.
- Vikt med batterikassett i enlighet med EPTA-procedur 01/2003

Buller

	Genomsnittlig ljudtrycksnivå	Genomsnittlig ljudeffektnivå		Tillämplig standard
	L _{PA} (dB (A))	L _{WA} (dB (A))	Måttolerans K (dB (A))	
Metallkniv	75	86	0,4	2000/14/EC
Plastkniv	83	92,8	0,6	
Trimmerhuvud	77	90	2,2	

- Även om ljudtrycksnivån som anges ovan är högre än 80 dB (A) eller lägre, kan nivån vid arbete överstiga 80 dB (A). Använd hörselskydd.

Vibration

	Vänster hand		Höger hand		Tillämplig standard
	a _h (m/s ²)	Måttolerans K (m/s ²)	a _h (m/s ²)	Måttolerans K (m/s ²)	
Metallkniv	≤ 2,5	1,5	≤ 2,5	1,5	EN786
Plastkniv	≤ 2,5	1,5	≤ 2,5	1,5	
Trimmerhuvud	≤ 2,5	1,5	≤ 2,5	1,5	

- Det deklarerade vibrationsemissionsvärdet har uppmätts i enlighet med standardtestmetoden och kan användas för jämförandet av en maskin med en annan.
- Det deklarerade vibrationsemissionsvärdet kan också användas i preliminär bedömning av exponering för vibration.















VARNING!

- Vibrationsemissionen under faktisk användning av maskinen kan skilja sig från det deklarerade emissionsvärdet, beroende på hur maskinen används.
- Se till att hitta säkerhetsåtgärder som kan skydda användaren och som grundar sig på en uppskattning av exponering i verkligheten (ta med i beräkningen alla delar av användandet såsom antal gånger maskinen är avstängd och när den körs på tomgång samt då startomkopplaren används).

END119-1

Symboler

Följande visar symbolerna som används för utrustningen. Se till att du förstår innebörden innan du använder bormaskinen.

-  • Var särskilt försiktig och uppmärksam!
-  • Läs igenom bruksanvisningen.
-  • Fara! Se upp för flygande föremål.
-  • Avståndet mellan maskinen och åskådare måste vara minst 15 m.
-  • Håll åskådare på avstånd.
-  • Håll avstånd på minst 15 m.
-  • Undvik bakåtkast.
-  • Använd hjälm, skyddsglasögon och hörselskydd.
-  • Bär skyddshandskar.
-  • Använd kraftiga stövlar med halkfri sula. Skyddsstövlar med stålförstärkt tåhätta rekommenderas.
-  • Utsätt inte maskinen för fukt.
-  • Högsta tillåtna maskinhastighet.
-  • Högsta tillåtna maskinhastighet.
-  • Gäller endast EU-länder
-  • Elektrisk utrustning eller batteripaket får inte kastas i hushållsoporna!

Cd
Ni-MH
Li-Ion

Enligt EU-direktiven som avser förbrukad elektrisk och elektronisk utrustning, batterier, ackumulatorer, förbrukade batterier och ackumulatorer, samt direktivens tillämpning enligt nationell lagstiftning, ska uttjänt elektrisk utrustning, batterier och batteripaket sorteras separat och lämnas till miljövänlig återvinning.

ENH114-1

Gäller endast Europa

EU-konformitetsdeklaration

Makita försäkrar att följande maskiner:

Maskinbeteckning:
Batteridrivna grässtrimmer
Modellnr./-typ: DUR365U
Specifikationer: se tabellen "SPECIFIKATIONER".

Följer följande EU-direktiv:

2000/14/EU, 2006/42/EU

De är tillverkade i enlighet med följande standard eller standardiseringsdokument:

EN/ISO11806, EN60335, EN50636

Den tekniska dokumentationen i enlighet med 2006/42/EG finns tillgänglig från:

Makita, Jan-Baptist Vinkstraat 2, 3070, Belgium

ENH115-1

Bedömningen av överensstämmelse som krävs enligt direktiv 2000/14/EU var i enlighet med bilaga V.

Med metallkniv

Uppmätt ljudeffektnivå 86 dB (A)
Garanterad ljudeffektnivå 86 dB (A)

Plastkniv

Uppmätt ljudeffektnivå 92,8 dB (A)
Garanterad ljudeffektnivå 93 dB (A)

ENH115-1

Bedömningen av överensstämmelse som krävs enligt direktiv 2000/14/EU var i enlighet med bilaga VI.

Anmält organ:

TÜV Rheinland LGA Products GmbH
Tillystraße 2
90431 Nürnberg, Tyskland
Identifikationsnr. 0197

Med trimmerhuvud

Uppmätt ljudeffektnivå 90 dB (A)
Garanterad ljudeffektnivå 92 dB (A)

1.10.2015



000331

Yasushi Fukaya
Direktör

Makita, Jan-Baptist Vinkstraat 2, 3070, Belgium

VIKTIGA SÄKERHETSANVISNINGAR

⚠ VARNING! Läs igenom alla säkerhetsvarningar och anvisningar. Underlåtenhet att följa varningar och anvisningar kan leda till elektrisk stöt, brand och/eller allvarliga personskador.

Spara alla varningar och instruktioner för framtida referens.

Avsedd användning

- Den batteridrivna grästrimmern/röjsågen/trimmern är endast avsedd för att klippa gräs, ogräs, buskar och undervegetation. Den ska inte användas för något annat syfte såsom kant- eller häckklippning eftersom detta kan orsaka skada.

Allmänna anvisningar

- Tillåt aldrig personer som inte är förtrogna med dessa anvisningar, personer (inklusive barn) med nedsatt fysisk, sensorisk eller mental förmåga, eller personer utan erfarenhet av och kunskap om maskinen att använda den. Barn ska övervakas så att de inte leker med maskinen.
- Läs igenom denna bruksanvisning för att bli förtrogen med hanteringen av maskinen innan du börjar använda den.
- Låna inte ut maskinen till en person som inte har tillräcklig erfarenhet eller kunskap om hanteringen av röjsågar och trimmar.
- Lämna alltid över denna bruksanvisning när du lånar ut maskinen.
- Använd maskinen med största försiktighet och uppmärksamhet.
- Använd aldrig maskinen efter intag av alkohol eller droger, eller om du känner dig trött eller sjuk.
- Försök under inga omständigheter att modifiera maskinen.
- Följ föreskrifterna om hantering av röjsågar och trimmar i ditt land.

Personlig skyddsutrustning

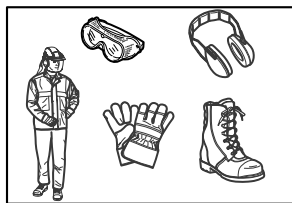

013122

- Bär skyddshjälm, skyddsglasögon och skyddshandskar för att skydda dig mot flygande material eller fallande föremål.
- Bär hörselskydd såsom hörselkåpor för att undvika hörselskador.
- Bär lämpliga kläder och skor för säker användning såsom arbetsoverall och kraftiga skor med halkfri sula. Bär inte löst sittande kläder eller smycken. Löst sittande kläder, smycken eller långt hår kan fastna i de rörliga delarna.
- Bär skyddshandskar när du tar i skärkniven. Skärknivarna kan skära oskyddade händer allvarligt.

Säkerhet på arbetsplatsen

- Använd maskinen endast under goda ljusförhållanden och i dagsljus. Arbeta inte med maskinen i mörker eller dimma.
- Använd inte maskinen i explosiva miljöer, som till exempel i närheten av lättantändliga vätskor, gaser eller damm. Maskinen skapar gnistor som kan antända dammet eller ångorna.
- Stå aldrig på ett instabilt eller halt underlag eller i en sluttning under användningen. Var observant på is och snö under vintersäsongen och se till att du alltid står stadigt.
- Håll åskådare och djur på minst 15 m avstånd från maskinen under användningen. Stanna maskinen så fort någon närmar sig.
- Använd aldrig maskinen när personer (speciellt barn) eller djur finns i närheten.
- Undersök arbetsområdet före användningen så att det inte finns stenar eller andra fasta föremål. De kan kastas iväg eller orsaka farliga bakåtkast som kan resultera i allvarliga personskador och/eller egendomsskador.
- ⚠ VARNING:** När denna produkt används kan damm som innehåller kemikalier skapas vilket kan ge andningssjukdomar eller andra sjukdomar. Några exempel på dessa kemikalier är sammansättningar som hittas i bekämpningsmedel, insektsmedel och växtgift. Risken för exponering varierar beroende på hur ofta du utför denna typ av arbete. För att minska risken för exponering av dessa kemikalier: arbeta i ett välventilerat område och arbeta med godkänd säkerhetsutrustning, som till exempel dammask särskilt framtagen för att filtrera bort mikroskopiska partiklar.

EI- och batterisäkerhet

- Utsätt inte maskinen för regn eller fukt. Vatten som kommer in i maskinen ökar risken för elektrisk stöt.
- Använd inte maskinen om den inte går att starta eller stänga av med strömbrytaren. Maskiner som inte går att styras med strömbrytaren är farliga och måste repareras.

- Förhindra oavsiktlig start. Försäkra dig om att strömbrytaren står i avstängt läge innan du monterar ett batteri, tar upp eller bär maskinen. Att bära maskinen med fingrarna på avtryckaren eller förse maskinen med ström när avtryckaren är intryckt, inbjuder till olyckor.
- Ladda endast med den batteriladdare som angetts av tillverkaren. En laddare som passar en viss typ av batterier kan skapa risk för brand när den används tillsammans med annat batteri.
- Använd endast maskinen tillsammans med tillhörande batterier. Om andra batterier används finns risk för personskador och brand.
- När batteriet inte används bör det hållas borta från andra metallföremål som till exempel gem, mynt, nycklar, spik, skruv eller andra små metallföremål som kan skapa anslutning från en terminal till en annan. Kortslutning av batteripoolerna kan orsaka brännskador eller brand.
- Under hårda förhållande kan det komma vätska ur batteriet. Undvik kontakt. Spola med vatten om kontakt ändå råkar uppstå. Om du får vätska i ögonen ska du uppsöka läkare. Vätska från batteriet kan orsaka hudirritation eller ge brännskador.
- Skärtillsatsen fortsätter att rotera en kort stund efter det att maskinen har stängts av. Ha inte bråttom med att röra vid skärtillsatsen.
- Använd axelbandet när du använder maskinen. Håll maskinen stadigt på din högra sida.
- Översträck inte. Stå alltid stabilt och ha god balans. Se upp för dolda hinder såsom trädstubbar, rötter och diken för att undvika att snubbla.
- Se alltid till att ha bra fotfäste på sluttingar.
- Gå – spring aldrig.
- Stå aldrig och arbeta på en stege eller i ett träd, för att undvika att förlora kontrollen.
- Kontrollera maskinen innan du fortsätter att arbeta igen om den slagit emot något hårt eller ramlat ned. Kontrollera manöverkontrollerna och säkerhetsenheter så att de fungerar som de ska. Om det finns någon skada eller tveksamhet ska du kontakta vårt auktoriserade servicecenter för kontroll och reparation.
- Rör inte växellådan. Vaxellådan blir varm under användningen.
- Ta en paus för att förebygga trötthet och förlorad kontroll. Vi rekommenderar en paus på 10 till 20 minuter varje timma.
- Ta alltid bort batterikassetten när du lämnar maskinen även om det bara är för en kort stund. Om batterikassetten är kvar kan en obehörig person använda maskinen och orsaka allvarliga olyckor.

Förberedelser inför användning

- Ta bort batterikassetten innan du monterar eller justerar maskinen.
- Använd skyddshandskar när du tar i skärkniven.
- Innan du sätter i batteri kassetten ska du kontrollera att maskinen inte är skadad, har lösa skruvar/muttrar eller är felaktigt monterad. Slipa skärkniven om den är slö. Om skärkniven är böjd eller skadad ska den bytas ut. Kontrollera att alla kontrollspakar och brytare fungerar korrekt. Rengör och torka torr handtagen.
- Försök aldrig att sätta på maskinen om den är skadad eller inte helt monterad. Det kan i så fall resultera i allvarliga personskador.
- Justera axelbandet och handgreppet så att de passar användarens storlek.
- Håll skärtillsatsen bort från kroppen och andra föremål, inklusive marken, när du sätter in batterikassetten. Den kan rotera vid start och orsaka personskador eller skada maskinen och/eller egendom.
- Ta bort eventuell justeringsnyckel, skiftnyckel eller knivskydd innan du startar maskinen. Ett tillbehör som är fäst på en roterande del av maskinen kan ge upphov till personskador.
- Om gräs eller grenar fastnar mellan skärtillsatsen och skyddet, ska du alltid stänga av maskinen och ta bort batterikassetten före rengöring. I annat fall kan skärtillsatsen rotera oavsiktligt och orsaka allvarliga personskador.
- Vidrör aldrig rörliga, farliga delar innan maskinen har kopplats bort från elnätet och de rörliga, farliga delarna är helt stilla.
- Stäng genast av maskinen om skärtillsatsen slår i stenar eller andra hårda föremål. Ta sedan bort batterikassetten och kontrollera skärtillsatsen.
- Kontrollera skärtillsatsen ofta under arbetet så att det inte har uppstått sprickor eller skador. Ta bort batterikassetten och vänta tills skärtillsatsen har stannat helt innan du utför kontrollen. Byt genast ut en skadad skärtillsats även om den endast har ytliga sprickor.
- Skär aldrig över midjehöjd.
- Vänta tills skärtillsatsen når en konstant hastighet efter att du startat maskinen innan du börjar röjningsarbetet.
- När du använder metallknivar ska du svänga maskinen jämnt i en halvcirkel från höger till vänster, som när du använder en lie.
- Håll endast i de isolerade greppen på maskinen eftersom det finns risk för att skärkniven kan komma i kontakt med en dold elkabel. Om skärknivar kommer i kontakt med en strömförande ledning blir maskinens metalldelar strömförande och kan ge operatören en elektrisk stöt.

ANVÄNDNING

- Stäng genast av maskinen i ett nödläge.
- Om du känner av något ovanligt (t.ex. buller, vibration) under användning ska du stänga av maskinen och ta bort batterikassetten. Använd inte maskinen innan orsaken har hittats och lösts.

Skärtillsatser

1. Använd lämplig skärtillsats för det arbete som ska utföras.
 - Trimmerhuvuden (med nylontråd) är lämpliga för att trimma gräsytor.
 - Metallknivar är lämpliga vid kapning av ogräs, högt gräs, buskage, snår, sly och liknande.
 - Använd aldrig andra knivar inklusive svängande metallkedjor och slagknivar. Det kan orsaka allvarliga personskador.
2. Använd alltid skyddet för skärtillsatsen korrekt fastsatt.
3. När du använder metallknivar ska du undvika "bakåtkast" och alltid vara förberedd på oavsiktliga bakåtkast. Se avsnittet "Bakåtkast".
4. När den inte används, sätter du knivskyddet på kniven. Ta bort skyddet före användning.

Bakåtkast (kniven slår bakåt)

1. Bakåtkast (kniven slår bakåt) är en plötslig reaktion när en skärkniv fastnar eller studsar. När det inträffar kastas maskinen i sidled eller mot användaren med stor kraft och kan orsaka allvarliga personskador.
2. Bakåtkast uppstår särskilt när man använder kniven i segmentet mellan klockan 12 och 2 på fasta föremål, buskar och träd med en diameter på 3 cm eller större.

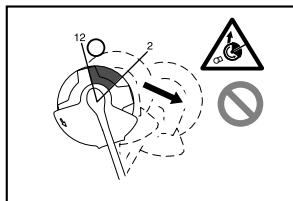

013863

3. För att undvika bakåtkast:
 - Använd röjsågen i segmentet mellan klockan 8 och 11.
 - Använd aldrig röjsågen i segmentet mellan klockan 12 och 2.
 - Använd aldrig röjsågen i segmentet mellan klockan 11 och 12 och mellan 2 och 5, såvida inte användaren är välutbildad och erfaren och gör det på egen risk.
 - Använd aldrig skärknivar nära fasta föremål som till exempel staket, väggar, trädstammar och stenar.
 - Använd aldrig skärknivar vertikalt, till exempel för kantskäring och trimning av häckar.

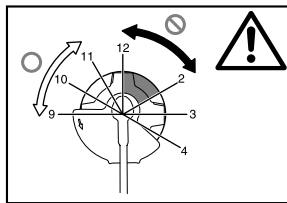

013864

Vibration

1. Personer med cirkulationsrubbingar som utsätts för kraftiga vibrationer kan drabbas av blodutgjutningar eller skador på nervsystemet. Vibrationer kan orsaka följande symptom i fingrar, händer och handleder: "Domningar" (stumhet), darrningar, smärtor, stickningar, färgförändringar i huden och hudförändringar. Uppsök läkare om du drabbats av något av dessa symptom!
2. För att undvika risken för "vita fingrar" ska du hålla dina händer varma under användningen och underhålla maskinen och tillbehören noggrant.

Transport

1. Stäng av maskinen och ta bort batterikassetten före transport av maskinen. Montera skyddet på skärkniven.
2. Bär maskinen i horisontalt läge genom att hålla i skaftet när du transporterar den.
3. Fäst maskinen ordentligt så att den inte välter vid transport i ett fordon. I annat fall kan det leda till skada på maskinen och annat bagage.

UNDERHÅLL

1. Se till att din maskin servas på vårt auktoriserade servicecenter där endast originalreservdelar används. Felaktig reparation och dåligt underhåll kan förkorta maskinens livslängd och öka risken för olyckor.
2. Stäng alltid av maskinen och ta bort batterikassetten innan du utför något underhålls- eller reparationsarbete eller rengör maskinen.
3. Använd alltid skyddshandskar när du hanterar skärkniven.
4. Rengör alltid maskinen från damm och smuts. Använd inte bensin, thinner, alkohol eller liknande för ändamålet. Missfärgning och deformation av eller sprickor i plastkomponenterna kan uppstå.
5. Dra åt alla skruvar och muttrar efter varje användning.
6. Utför inget underhåll eller reparationer som inte finns beskrivna i bruksanvisningen. Be vårt auktoriserade servicecenter att utföra sådant arbete.
7. Använd endast våra originalreservdelar och -tillbehör. Om delar eller tillbehör från en tredje part används kan det resultera i att maskinen går sönder, egendomsskador och/eller allvarliga personskador.

8. Be vårt auktoriserade servicecenter att kontrollera och utföra underhåll på maskinen regelbundet.

Förvaring

1. Utför helrengöring och underhåll på maskinen innan du förvarar den. Ta bort batterikassetten. Montera skyddet på skärkniven.
2. Förvara maskinen på en torr, hög eller låst plats utom räckhåll för barn.
3. Luta inte maskinen mot något, såsom en vägg. I annat fall kan den plötsligt falla ned och orsaka personskador.

Första hjälpen

1. Ha alltid förstahjälpensväska i närheten. Se till att förstahjälpensväska alltid hålls komplett.
2. Ange följande information när du ber om hjälp:
 - Platsen för olyckan
 - Vad som hänt
 - Antal skadade personer
 - Skadans natur
 - Ditt namn

SPARA DESSA ANVISNINGAR.

⚠ VARNING!

GLÖM INTE att noggrant följa säkerhetsanvisningarna för maskinen även efter det att du har blivit van att använda den. **OVARSAM** hantering eller underlåtenhet att följa säkerhetsanvisningarna i denna bruksanvisning kan leda till allvarliga personskador.

ENC007-11

VIKTIGA SÄKERHETSANVISNINGAR

FÖR BATTERIKASSETT

1. Innan batterikassetten används ska alla instruktioner och varningsmärken på (1) batteriladdaren, (2) batteriet och (3) produkten läsas.
2. Montera inte isär batterikassetten.
3. Om driftstiden blivit avsevärt kortare ska användningen avbrytas omedelbart. Det kan uppstå överhettning, brännskador och t o m en explosion.
4. Om du får elektrolyt i ögonen ska de sköljas med rent vatten och läkare uppsökas omedelbart. Det finns risk för att synen förloras.
5. Kortslut inte batterikassetten.
 - (1) Rör inte vid polerna med något strömförande material.
 - (2) Undvik att förvara batterikassetten tillsammans med andra metallobjekt som t ex spikar, mynt etc.
 - (3) Skydda batteriet mot vatten och regn.

Ett kortslutet batteri kan orsaka ett stort strömflöde, överhettning, risk för brännskador och maskinen kan till och med gå sönder.

6. Förvara inte maskinen och batterikassetten på platser där temperaturen kan nå eller överstiga 50 ° C (122 ° F).
7. Bränn inte upp batterikassetten även om den är svårt skadad eller helt utsliten. Batterikassetten kan explodera i öppen eld.
8. Var försiktig så att du inte råkar tappa batteriet och utsätt det inte för stötar.
9. Använd inte ett skadat batteri.
10. Litiumjonbatterierna som ingår lyder under kraven i lagen för farligt gods.

Vid kommersiella transporter av t.ex. tredje part, speditörer, måste de särskilda krav som anges på emballage och märkningar följas. För förberedelse av de föremål som ska transporteras krävs att man konsulterar en expert på farligt material. Även mer detaljerade nationella bestämmelser ska följas. Tejpa för eller maskera öppna kontakter och förpacka batteriet så att det inte kan flyttas runt i förpackningen.
11. Följ lokala föreskrifter beträffande avfallshantering av batterier.

SPARA DESSA ANVISNINGAR.

⚠ FÖRSIKTIGHET: Använd endast Makitas originalbatterier.

Om andra batterier än de från Makita används eller om batterierna har förändrats kan det resultera i brand, personskador och andra skador. Dessutom blir även Makita-garantin för maskinen och laddaren från Makita ogiltigt.

Tips för att uppnå batteriets maximala livslängd

1. Ladda batterikassetten innan den är helt urladdad.

Sluta att använda maskinen och ladda batterikassetten när du märker att kraften avtar.
2. Ladda aldrig en fulladdad batterikasset. Överladdning förkortar batteriets livslängd.
3. Ladda batterikassetten vid rumstemperaturer mellan 10 ° C och 40 ° C (50 ° F - 104 ° F). Låt en varm batterikasset svalna innan den laddas.
4. Ladda batterikassetten om du inte använder den under en lång tidsperiod (mer än sex månader).

BESKRIVNING AV DELAR

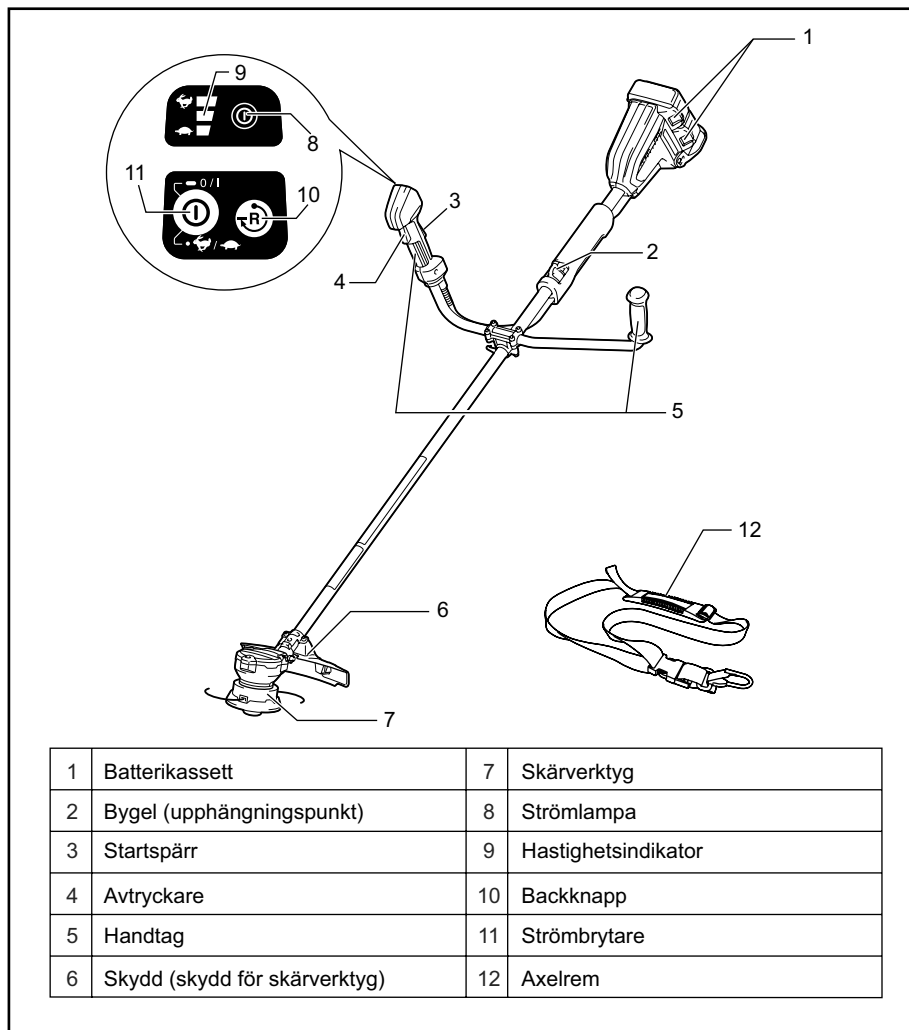

015572

FUNKTIONSBESKRIVNING

⚠️ VARNING!

- **Se alltid till att maskinen är avstängd och att batterikassetten är borttagen innan du justerar verktyget eller kontrollerar dess funktion.** I annat fall kan det leda till allvarliga personskador vid en oavsiktlig start.

Montera eller demontera batterikassetten

⚠️ FÖRSIKTIGT!

- Stäng alltid av maskinen innan du monterar eller tar bort batterikassetten.
- **Håll stadigt i maskinen och batterikassetten när du installerar eller tar bort batterikassetten.** Om du inte håller stadigt i maskinen och batterikassetten kan de halka ur dina händer och skadas samt orsaka personskada.

Fig.1

Ta bort batterikassetten genom att skjuta ner knappen på kassetten framsida samtidigt som du drar ut batterikassetten.

Sätt i batterikassetten genom att rikta in tungan på batterikassetten mot spåret i höljet och skjut den på plats. Tryck in batterikassetten ordentligt tills den låser fast med ett klick. Om du kan se den röda indikatorn på knappens ovansida är batterikassetten inte låst ordentligt.

⚠️ FÖRSIKTIGT!

- Sätt alltid i batterikassetten helt tills den röda indikatorn inte längre syns. I annat fall kan den oväntat falla ur maskinen och skada dig eller någon annan.
- Montera inte batterikassetten med våld. Om kassetten inte lätt glider på plats är den felinsatt.

OBS!

- Maskinen fungerar inte med endast en batterikasset.

Indikerar resterande batterikapacitet

(Endast för batterikassetter med "B" i slutet av modellnumret.)

Fig.2

Tryck på kontrollknappen på batterikassetten för att ange återstående batterikapacitet. Indikatorlamporna tänds under några sekunder.

Indikatorlampor			Återstående kapacitet
Tänd	OFF	Blinkar	
■	■	■	75 % till 100 %
■	■	□	50 % till 75 %
■	□	□	25 % till 50 %
■	□	□	0 % till 25 %
◼	□	□	Ladda batteriet.
■	□	□	Det kan ha uppstått fel på batteriet.
□	□	■	

015585

OBS!

- Beroende på användningsförhållanden och den omgivande temperaturen kan indikationen skilja sig lätt från den faktiska batterikapaciteten.

Skyddssystem för maskinen/batteriet

Maskinen är utrustad med ett maskin-/batteriskyddssystem. Detta system bryter automatiskt strömmen till motorn för att förlänga maskinens och batteriets livslängd.

Maskinen stannar automatiskt under användningen om den eller batteriet hamnar i en av följande situationer. I vissa situationer tänds indikatorerna.

Överbelastningsskydd

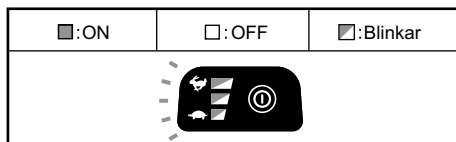

015586

Om maskinen överbelastas av intrasslade ogräs eller annat skräp stoppar den automatiskt och alla hastighetsindikatorer blinkar. Om detta sker stänger du av maskinen och upphör med arbetet som gjorde att den överbelastades. Starta därefter upp maskinen igen.

Överhettningsskydd för maskinen

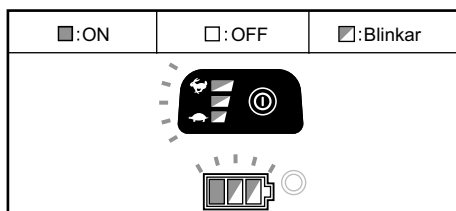

015585

Om maskinen är överhettad stoppar den automatiskt och alla hastighetsindikatorer och batteriindikatorn

blinker i cirka 60 sekunder. I detta fall låter du maskinen svalna innan du startar den igen.

Överurladdningsskydd

När batterikapaciteten är för låg stoppar maskinen automatiskt. Om maskinen inte fungerar trots att reglagen manövreras tar du bort batterierna från maskinen och laddar dem.

Indikering av återstående batterikapacitet

(Landsspecifik)

Fig.3

Tryck på kontrollknappen för att batteriindikeringarna ska visa återstående batterikapacitet. Batteriindikeringarna motsvarar varje batteri.

Indikering av återstående batterikapacitet

Batteriindikator, status	Återstående batterikapacitet
:ON :OFF :Blinkar	
	50 % - 100 %
	20 % - 50 %
	0 % - 20 %
	Ladda batteriet

015452

Säkerhetsgreppfunktion

⚠️ VARNING!

- Innan du sätter i batterikassetten i maskinen ska du alltid kontrollera att avtryckaren fungerar och att den återgår till läget "OFF" när du släpper den. Om du använder en maskin med en avtryckare som inte fungerar korrekt kan det leda till att du tappar kontrollen över maskinen och orsakar allvarlig personskada.

Fig.4

Tryck och håll in strömbrytaren i några sekunder för att starta maskinen.

Om du vill stänga av maskinen, tryck och håll in strömbrytaren igen.

Fig.5

Säkerhetsspärrns funktion är att förhindra att avtryckaren oavsiktligt trycks in.

För att starta maskinen tar du tag i det högra greppet (säkerhetsspärrn frigörs med det greppet) och trycker in avtryckaren. För att stoppa maskinen släpper du avtryckaren.

OBS!

- Maskinen stängs av automatiskt när du har låtit den vila i en minut utan någon åtgärd.

Hastighetsinställning

Fig.6

Du kan ställa in maskinhastigheten genom att trycka lätt på strömbrytaren.

Varje gång du trycker på strömbrytaren tänds en av hastighetsindikatorerna i ordningen sköldpadda (↻), mitten, hare (🐰).

↻ avser långsam hastighet och 🐰 avser hög hastighet, och mittenindikatorn för medelhög hastighet.

Reverseringsknapp för borttagning av skräp

⚠️ VARNING!

- Stäng av maskinen och ta bort batterikassetten innan du tar bort intrasslade ogräs eller skräp som inte kan tas bort med reverseringsknappen.** Om du inte stänger av maskinen och tar bort batterikassetten kan maskinen oavsiktligt starta vilken kan resultera i allvarlig personskada.

Fig.7

Denna maskin har en reverseringsknapp som ändrar rotationsriktningen. Den är endast till för borttagning av ogräs och skräp som fastnat i maskinen.

För att ändra rotationsriktningen trycker du lätt på reverseringsknappen och trycker in avtryckaren när maskinens huvud har stoppat. Strömlampan blinkar och maskinens huvud ändrar rotationsriktning när du trycker in avtryckaren.

För att återgå till normal rotation släpper du avtryckaren och väntar tills maskinens huvud har stoppat.

OBS!

- I det reverserade läget arbetar maskinen endast en kort stund och stänger sedan av automatiskt.
- När maskinen har stoppats och du startar den igen återgår den till att rotera i normal riktning.
- Om du trycker lätt på reverseringsknappen medan maskinens huvud roterar stoppar den och är sedan klar att rotera i den andra riktningen.

Trimmerhuvud (extra tillbehör)

OBS:

- Stöt- och matarfunktionen kommer inte att fungera korrekt om huvudet inte roterar.

Fig.8

Trimmerhuvudet är ett dubbelfunktionellt grässtrimmerhuvud med en stöt- och matarmekanism.

För att mata ut nylontråd ska trimmerhuvudet stötas i marken medan det roterar.

OBS!

Om nylontråden inte matas ut vid stöt, vira upp/byt ut nylontråden genom att följa procedurerna som beskrivs i avsnittet "Underhåll".

MONTERING

⚠VARNING!

- **Se alltid till att maskinen är avstängd och att batterikassetten är borttagen innan du utför något arbete på maskinen.** I annat fall kan det leda till allvarlig personskada vid en oavsiktlig start.
- **Starta aldrig maskinen om den inte är komplett monterad.** I annat fall kan det resultera i allvarlig personskada på grund av oavsiktlig start.

Montering av handtaget

Fig.9

För in skaflet för handtaget i greppet. Rikta in skruvhålet i greppet med det i skaflet. Dra åt skruven ordentligt.

Fig.10

Placera handtaget mellan handtagsklämman och handtagsfästet.

Justera handtagets vinkel så att det ger ett bekvämt arbetsläge och fäst det sedan genom att ordentligt dra åt vredet med handen.

Montering av skyddet

⚠VARNING!

- **Använd aldrig maskinen utan skyddet på plats, såsom illustreras.** I annat fall kan det orsaka allvarlig personskada.
- Använd alltid maskinen med den godkända kombinationen av säkerhetsutrustning. Annars kan kontakt med skärverktyget orsaka allvarliga personskador.
- Tillåten kombination för skärverktyget och skyddet kan skilja sig från ett land till ett annat. Följ föreskrifterna i ditt land.

För metallkniv

Fig.11

Fig.12

För trimmerhuvud eller plastkniv

⚠FÖRSIKTIGT!

- Var försiktig så att du inte skadar dig på plastknivens skärhuvud.

Fig.13

Fig.14

Rikta in klämman på röret med skyddet. Fäst dem med bultar.

Montering av metallkniven (valfritt tillbehör)

⚠VARNING!

- **Metallknivens ytterdiameter måste vara 230 mm.** Använd aldrig någon kniv som har en större ytterdiameter än 230 mm.

⚠FÖRSIKTIGT!

- Metallkniven måste vara ordentligt slipad och fri från sprickor och brott. Slipa eller byt ut metallkniven var tredje arbetstimma.
- Bär alltid handskar när du hanterar metallknivar.
- Sätt alltid fast knivskyddet när maskinen inte används eller vid transport.
- Metallknivens fästmutter (med fjäderbricka) slits ut med tiden. Om fjäderbrickan uppvisar något tecken på förslitning eller deformation ska muttern bytas ut. Be ditt lokala auktoriserade servicecenter beställa den.
- Byt ut kupan om den har sprickor eller brott på grund av förslitning.

OBS:

- Använd endast originalmetallkniv från Makita.

Vänd maskinen upp och ned så att du enkelt kan byta ut metallkniven.

Fig.15

Montera metallkniven på skaflet så att brickans styrtstift passar in i metallknivens axelhål. Montera klämbrickan och sätt fast metallkniven med sexkantsmuttern med ett åtdragningsmoment på 13 till 23 Nm medan du håller mottagarbrickan med insexnyckeln.

Fig.16

För att ta bort metallkniven för du in insexnyckeln genom hålet på skyddshöljet och växellådan. Vrid mottagarbrickan tills den är låst med insexnyckeln. Lossa sexkantsmuttern (vänstergångad) med hylsnyckeln och ta bort muttern, klämbrickan och insexnyckeln.

Fig.17

Kontrollera att kniven roterar åt vänster.

Sätta fast trimmerhuvud eller plastkniv (extra tillbehör)

⚠FÖRSIKTIGT!

- **Om trimmerhuvudet/plastkniven oavsiktligt slår emot en sten eller ett hårt föremål under användningen ska maskinen stoppas och inspekteras för eventuella skador. Om trimmerhuvudet/plastkniven skadas ska det omedelbart bytas ut.** Om du använder ett skadat skärverktyg kan det orsaka allvarlig personskada.

OBS:

- Använd endast Makitas originaltrimmerhuvud/originalplastkniv.

Vänd maskinen upp och ned så att du enkelt kan byta ut trimmerhuvudet.

Fig.18

Fig.19

För in insexnyckeln genom hålet på motorkåpan och vrid mottagarbrickan tills den låses fast med insexnyckeln. Placera trimmerhuvudet/plastkniven direkt

på den gängade axeln och dra åt den genom att vrida den moturs. Ta bort insexnyckeln.

För att ta bort trimmerhuvudet/plastkniven vrider du det medurs medan du håller i mottagarbrickan med insexnyckeln.

Förvaring av insexnyckel

Fig.20

Förvara insexnyckeln enligt figuren när den inte används så att du alltid har den till hands.

ANVÄNDNING

Korrekt hantering av maskinen

⚠VARNING!

- **Var ytterst försiktig så att du alltid behåller kontrollen över verktyget. Låt aldrig verktyget vridas mot dig eller någon annan i närheten av arbetet.** Om du inte har kontroll över verktyget kan det orsaka allvarlig skada för personer i närheten eller dig själv.

Rätt ställning

⚠VARNING!

- **HÅLL alltid ordentligt i båda greppen och placera maskinen på din högersida så att skaftet på vänster handtag alltid är framför kroppen.** Motsvarande position för maskinen ger maximal kontroll och minskar risken för allvarliga personskador som orsakas av bakåtkast.

Fig.21

Fäst axelselen och häng maskinen stadigt på din högersida så att vänster handtagsskaft alltid är framför dig.

Fastsättning av axelband

Fig.22

Ha alltid axelselen på din vänstra axel. Kontrollera så att inte spännet kan tas av genom att dra av det. Häng maskinen såsom visas.

Fig.23

Spännet har en snabbkoppling. Tryck bara på sidorna av spännet för att lösgöra maskinen.

Justerung av bygelpositionen och axelbandet

För att ändra bygelpositionen lossar du fästskruven på bygeln med den medföljande nyckeln och sedan flyttar du bygeln och kudden. Kudden kan lätt flyttas genom att vicka på den.

UNDERHÅLL

⚠VARNING!

- **Se alltid till att maskinen är avstängd och att batterikassetten är borttagen innan du kontrollerar eller utför underhåll på maskinen.** I annat fall kan det leda till allvarlig personskada vid en oavsiktlig start.

OBS:

Använd inte bensin, thinner, alkohol eller liknande. Missfärgning, deformation eller sprickor kan uppstå.

Utbyte av nylontråden

⚠VARNING!

- **Se till att skyddet på trimmerhuvudet är ordentligt fäst på kåpan, såsom beskrivs nedan.** I annat fall kan det orsaka att trimmerhuvudet flyger isär vilket leder till allvarlig personskada.

Fig.24

Ta av locket från kåpan genom att trycka på de två hakarna, som är slitsade sektioner, på motsatta sidor av kåpan.

Fig.25

Kapa en nylonlina till 3–6 m. Vik den kapade linan i två delar, låt den ena vara 80–100 mm längre än den andra.

Fig.26

Haka fast mitten av den nya nylontråden i skåran som finns i mitten av rullen mellan de 2 kanalerna som är avsedda för nylontråden.

Linda upp båda ändar stadigt runt rullen i den riktning som är markerad på huvudet för vänster riktning, indikerat med LH.

Fig.27

Linda upp allt utom 100 mm av trådarna och lämna tillfälligt ändarna fasthakade i en skåra på rullens sida.

Fig.28

Montera rullen på locket så att spåren och de utskjutande delarna på rullen passar in med de i kåpan. Lossa nu trådändarna från dess tillfälliga placering och mata trådarna genom de små hålen så att de kommer ut genom locket.

Fig.29

Rikta in den utskjutande delen på undersidan av locket med skårorna för hålen. Tryck sedan ordentligt på locket på kåpan för att fästa det. Se till att så att hakarna går in helt i skyddet.

Byta plastkniv

Fig.30

Byt ut kniven när den är sliten eller skadad.

För att upprätthålla produktens SÄKERHET och TILLFÖRLITLIGHET bör allt underhålls- och justeringsarbete utföras av ett auktoriserat Makita servicecenter och med reservdelar från Makita.

FELSÖKNING

Innan du ber om reparation ska du först utföra en egen kontroll. Om du hittar ett problem som inte finns förklarat i bruksanvisningen, ska du inte försöka att ta isär maskinen. Fråga istället ett auktoriserad servicecenter för Makita, och använd alltid reservdelar från Makita för reparationer.

Felfunktion	Orsak	Åtgärd
Motorn startar inte.	Batterikassetterna är inte monterade.	Montera batterikassetterna.
	Batteriproblem (under spänning)	Ladda batterikassetten på nytt. Byt ut batterikassetten om laddningen inte har någon effekt.
	Drivsystemet fungerar inte korrekt.	Be ditt lokala auktoriserade servicecenter om reparation.
Motorn stannar efter kort användning.	Rotationsriktningen är fel.	Ändra rotationsriktningen med reverseringsknappen.
	Batteriets laddningsnivå är låg.	Ladda batterikassetten på nytt. Byt ut batterikassetten om laddningen inte har någon effekt.
	Överhettning.	Sluta använda maskinen för att låta den svalna.
Den når inte maximalt varvtal.	Batteriet är felmonterat.	Montera batterikassetten enligt beskrivning i denna bruksanvisning.
	Batterikapaciteten faller.	Ladda batterikassetten på nytt. Byt ut batterikassetten om laddningen inte har någon effekt.
	Drivsystemet fungerar inte korrekt.	Be ditt lokala auktoriserade servicecenter om reparation.
Kniven roterar inte: stanna maskinen omedelbart!	Ett främmande föremål såsom en kvist har fastnat mellan skyddet och trimmerhuvudet.	Ta bort det främmande föremålet.
	Skärknivens fästmutter är lös.	Dra åt muttern ordentligt så som beskrivs i denna handbok.
	Skärkniven är böjd.	Byt ut skärkniven.
	Drivsystemet fungerar inte korrekt.	Be ditt lokala auktoriserade servicecenter om reparation.
Onormal vibration: stanna maskinen omedelbart!	Ena änden av nylontråden har gått av.	Stöt trimmerhuvudet i marken medan det roterar för att få tråden att matas ut.
	Skärkniven är böjd, sprucken eller utsliten.	Byt ut skärkniven.
	Skärknivens fästmutter är lös.	Dra åt muttern ordentligt så som beskrivs i denna handbok.
	Skärkniven är inte korrekt fastsatt.	
	Drivsystemet fungerar inte korrekt.	Be ditt lokala auktoriserade servicecenter om reparation.
Skärverktyget och motorn kan inte stanna: Ta omedelbart bort batteriet!	Elektrisk eller elektronisk felfunktion.	Ta bort batterikassetten och kontakta ditt lokala auktoriserade servicecenter för reparation.

014837

VALFRIA TILLBEHÖR

FÖRSIKTIGT!

- Dessa tillbehör och tillsatser rekommenderas för användning tillsammans med den Makita-maskin som denna bruksanvisning avser. Om andra tillbehör eller tillsatser används kan det uppstå risk för personskador. Använd endast tillbehören eller tillsatserna för de syften de är avsedda för.

Kontakta ditt lokala Makita servicecenter om du behöver ytterligare information om dessa tillbehör.

- Skärkniv
- Trimmerhuvud
- Nylontråd (kapad lina)
- Plastkniv
- Skydd för trimmerhuvud
- Skydd för skärkniv
- Makitas originalbatteri och -laddare

OBS!

- Några av tillbehören i listan kan vara inkluderade i maskinpaketet som standardtillbehör. De kan variera mellan olika länder.

NORSK (originalinstruksjoner)

Oversiktsforklaring

1-1. Rød indikator	9-3. Skrue	16-3. Stramme
1-2. Knapp	10-1. Håndtaksklemme	18-1. Nylontrimmerhode
1-3. Batteri	10-2. Skrue	18-2. Metallvern
2-1. Indikatorlamper	12-1. Klemme	18-3. Mottakerskive
2-2. CHECK-knapp	12-2. Bolt	18-4. Sekskantnøkkel
3-1. Batterianviser	14-1. Kutter	19-1. Plastblad
3-2. CHECK-knapp	14-2. Klemme	19-2. Mutter
4-1. Hovedstrømbryter	14-3. Bolt	19-3. Mottakerskive
5-1. AV-sperrehendel	15-1. Sekskantnøkkel	19-4. Sekskantnøkkel
5-2. Startbryter	15-2. Mutter	20-1. Sekskantnøkkel
6-1. Hovedstrømbryter	15-3. Kopp	22-1. Spenne
6-2. Hastighetsmåler	15-4. Klemmeskive	22-2. Bøyle
7-1. Reversknapp	15-5. Metallblad	23-1. Spenne
8-1. Område som ryddes mest effektivt	15-6. Mottakerskive	25-1. 80 - 100 mm
9-1. Håndtak	16-1. Sekskantnøkkel	
9-2. Håndtak	16-2. Boksdriver	

TEKNISKE DATA

Modell	DUR365U		
Type håndtak	Ergonomisk håndtak		
Hastighet uten belastning	3 500 / 5 300 / 6 500 min ⁻¹		
Total lengde (uten skjæreverktøy)	1 754 mm		
Gjeldende skjæreverktøy (land-spesifikt)	Metallblad	Nylontrimmerhode	Plastblad
Skjærediameter	230 mm	350 mm	255 mm
Merkespenning	DC 36 V		
Standard batteri	BL1815N / BL1820 / BL1820B	BL1830 / BL1830B / BL1840 / BL1840B / BL1850 / BL1850B / BL1860B	
Nettovekt (med metallblad)	4,7 kg	5,2 kg	

- Som følge av vårt kontinuerlige forsknings- og utviklingsprogram kan de tekniske dataene endres uten ytterligere forvarsel.
- Tekniske data og batteri kan variere fra land til land.
- Vekt, med batteri, i henhold til EPTA-prosedyre 01/2003

Støy

	Gjennomsnittlig lydtrykknivå	Gjennomsnittlig lydeffektnivå		Anvendelig standard
	L _{PA} (dB (A))	L _{WA} (dB (A))	Usikkerhet K (dB (A))	
Metallblad	75	86	0,4	2000/14/EC
Plastblad	83	92,8	0,6	
Nylontrimmerhode	77	90	2,2	

- Selv om lydtrykknivået er oppført over som 80 dB (A) eller mindre, kan nivået overstige 80 dB (A) under arbeidet. Bruk hørselsvern.

Vibrasjoner

	Venstre hånd		Høyre hånd		Anvendelig standard
	a _h (m/s ²)	Usikkerhet K (m/s ²)	a _h (m/s ²)	Usikkerhet K (m/s ²)	
Metallblad	≤ 2,5	1,5	≤ 2,5	1,5	EN786
Plastblad	≤ 2,5	1,5	≤ 2,5	1,5	
Nylontrimmerhode	≤ 2,5	1,5	≤ 2,5	1,5	

- Den angitte verdien for de genererte vibrasjonene er blitt målt i samsvar med standardtestmetoden og kan brukes til å sammenlikne et verktøy med et annet.
- Den angitte verdien for de genererte vibrasjonene kan også brukes til en foreløpig vurdering av eksponeringen.















ADVARSEL:

- De genererte vibrasjonene ved faktisk bruk av elektroverktøyet kan avvike fra den oppgitte vibrasjonsverdien, avhengig av hvordan verktøyet brukes.
- Vær påpasselig med å finne sikkerhetstiltak som beskytter operatøren, basert på en oppfatning av risiko under faktiske bruksforhold (på bakgrunn av alle sider ved brukssyklusen, som når verktøyet slås av og når det går på tomgang, i tillegg til oppstarten).

END119-1

Symboler

Nedenfor ser du symbolene som brukes for dette utstyret. Forviss deg om at du forstår hva de betyr, før du begynner å bruke maskinen.

-  • Vær særlig påpasselig og forsiktig.
-  • Les bruksanvisningen.
-  • Fare. Vær oppmerksom på at objekter kan bli kastet ut.
-  • Avstanden mellom maskinen og andre personer enn operatøren må være minst 15 m.
-  • Hold tilskuere på avstand.
-  • Hold en avstand på minst 15 m.
-  • Unngå tilbakeslag.
-  • Bruk hjelm, vernebriller og hørselsvern.
-  • Bruk vernehansker.
-  • Bruk robust fottøy med såler som gir godt feste. Vernesko med stålkappe anbefales.
-  • Skal ikke utsettes for fuktighet.
-  • Høyeste tillatte verktøyhastighet.
-  • Høyeste tillatte verktøyhastighet.
-  • Kun for EU-land
Kast aldri elektriske produkter eller batteripakker i husholdningsavfallet!
I henhold til EU-direktivene om kasserte elektriske og elektroniske

produkter, og om batterier og akkumulatører og brukte batterier og akkumulatører og direktivenes iverksetting i nasjonal rett, må elektriske produkter og batterier og batteripakker som ikke lenger skal brukes, samles separat og returneres til et miljøvennlig gjenvinningsanlegg.

ENH114-1

Gjelder bare land i Europa

EF-samsvarserklæring

Makita erklærer at følgende maskin(er):

Maskinbetegnelse:
Batteridrevet gresstrimmer
Modellnr./type: DUR365U
Tekniske data: Se tabellen "TEKNISKE DATA".

Samsvarer med følgende europeiske direktiver:

2000/14/EF, 2006/42/EF

De er produsert i henhold til følgende standarder eller standardiserte dokumenter:

EN/ISO11806, EN60335, EN50636

Den tekniske filen i samsvar med 2006/42/EF er tilgjengelig fra:

Makita, Jan-Baptist Vinkstraat 2, 3070, Belgia

ENH115-1

Samsvarsvurderingen som er pårevet i henhold til direktiv 2000/14/EF ble utført i samsvar med vedlegg V.

Med metallblad

Målt lydeffektnivå 86 dB (A)
Garantert lydeffektnivå 86 dB (A)

Plastblad

Målt lydeffektnivå 92,8 dB (A)
Garantert lydeffektnivå 93 dB (A)

ENH115-1

Samsvarsvurderingen som er pårevet i henhold til direktiv 2000/14/EF ble utført i samsvar med vedlegg VI.

Rapportinstans:

TÜV Rheinland LGA Products GmbH
Tillystraße 2
90431 Nürnberg, Tyskland
Identifikasjonsnr. 0197

Med nylontrimmerhode

Målt lydeffektnivå 90 dB (A)
Garantert lydeffektnivå 92 dB (A)

1.10.2015



000331

Yasushi Fukaya
Direktør

Makita, Jan-Baptist Vinkstraat 2, 3070, Belgia

VIKTIGE SIKKERHETSINSTRUKSJONER

⚠ **ADVARSEL!** Les alle sikkerhetsadvarslene og alle instruksjonene. Hvis du ikke følger alle advarslene og instruksjonene, kan det føre til elektriske støt, brann og/eller alvorlige helseskader.

Oppbevar alle advarsler og instruksjoner for senere bruk.

Riktig bruk

1. Den batteridrevne skogrydderen / gresstrimmeren er bare ment for kutting av gress, ugress, busker og kratt. Den bør ikke brukes til andre formål som for eksempel kantklipping eller hekkskjæring, da dette kan forårsake skade.

Generelle anvisninger

1. Du må ikke la dette utstyret brukes av personer som er ukjent med disse instruksjonene, personer (inklusive barn) med reduserte fysiske evner, sanseevner eller mentale evner, eller som mangler erfaring og kunnskap. Barn skal holdes under tilsyn for å sikre at de ikke leker med verktøyet.
2. Les denne bruksanvisningen før du begynner å bruke verktøyet for å gjøre deg kjent med hvordan du håndterer verktøyet.
3. Du må ikke låne bort verktøyet til en person med utilstrekkelig erfaring eller kunnskap om håndtering av skogryddere og gresstrimmere med snor.
4. Ved utlån av verktøyet må du alltid legge ved denne bruksanvisningen.
5. Verktøyet må brukes med største forsiktighet og oppmerksomhet.
6. Du må aldri bruke verktøyet under påvirkning av alkohol eller legemidler eller hvis du er trøtt eller føler deg dårlig.
7. Du må aldri forsøke å modifisere verktøyet.
8. Følg ditt lands reguleringer for håndtering av skogryddere og gresstrimmere med snor.

Personlig verneutstyr

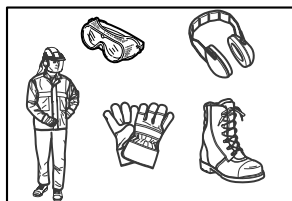

013122

1. Bruk sikkerhetshjelm, vernebriller og vernehansker for å beskytte deg selv mot flygende gjenstander eller fallende gjenstander.

2. Bruk hørselsvern, f.eks. øreklokker, for å forebygge hørselstap.
3. Bruk relevante klær og sko for sikkert arbeid, f.eks. arbeidsoverall og robuste, sklisiske sko. Ikke bruk løse klær eller smykker. Løse klær, smykker eller langt hår kan sette seg fast i bevegelige deler.
4. Bruk alltid vernehansker når du berører skjærebladet. Skjæreblader kan føre til alvorlige kuttskader på ubeskyttede hender.

Sikkerhet på arbeidsplassen

1. Bruk verktøyet kun i dagslys og når sikten er god. Ikke bruk verktøyet i mørke eller tåke.
2. Ikke bruk verktøyet i eksplosive atmosfærer, f.eks. i nærheten av brennbare væsker, gasser eller støv. Elektriske verktøy avgir gnister som kan antenne støv eller gasser.
3. Du må aldri stå på ustøtt eller glatt underlag eller i en bratt skråning mens du arbeider. Vær oppmerksom på is og snø i den kalde årstiden, og sørg alltid for at du har sikkert fotfeste.
4. Andre personer eller dyr må holdes på minst 15 meters avstand når verktøyet er i bruk. Stans verktøyet umiddelbart så snart noen nærmer seg.
5. Aldri bruk maskinen mens uvedkommende (særlig barn og kjæledyr) er til stede.
6. Undersøk området for steiner og andre harde gjenstander før du begynner å bruke skogrydderen. Slike gjenstander kan bli slynget utover eller forårsake farlige tilbakeslag og føre til alvorlige personskader og/eller skader på eiendom.
7. ⚠ **ADVARSEL:** Bruken av dette produktet kan utvikle støv som inneholder kjemiske stoffer som videre kan forårsake respirasjonsproblemer eller andre sykdommer. Noen eksempler på disse kjemiske stoffene finnes i pesticider, insektmidler, gjødsel og herbicider. Hvor stor risiko du utsettes for ved å eksponeres for disse stoffene, avhenger av hvor ofte du utfører denne typen arbeid. Slik kan du redusere faren for å eksponeres for disse kjemiske stoffene: Utfør arbeidet i et godt ventilert område, og bruk godkjent verneutstyr, for eksempel støvmasker som er spesialkonstruert for å filtrere ut mikroskopiske partikler.

Elektrisk sikkerhet og batterisikkerhet

1. Ikke eksponer verktøyet for regn eller fuktighet. Hvis det kommer vann inn i verktøyet, vil risikoen for elektriske støt øke.
2. Ikke bruk verktøyet hvis det ikke kan slås på og av med startbryteren. Et verktøy som ikke kan kontrolleres med startbryteren, er farlig og må repareres.
3. Unngå utilsiktet start. Pass på at bryteren er i avstillingen før du kobler maskinen til et batteri, tar opp maskinen eller går rundt med den. Hvis du bærer verktøyet med fingeren på bryteren eller kobler strøm til verktøyet med bryteren i påstillingen, kan det lett oppstå ulykker.

4. Batteriet må kun lades opp igjen med en lader angitt av produsenten. En lader som passer til én batteritype, kan være brannfarlig når den brukes med en annen batteritype.
5. Bruk verktøyet kun med spesifikt angitte batteripakker. Hvis det brukes et hvilket som helst annet batteri, kan dette utgjøre en fare for helseskader og brann.
6. Når batteriet ikke er i bruk, må du holde det unna metallgjenstander som binders, mynter, nøkler, spiker, skruer og andre små metallgjenstander som kan skape forbindelse mellom de to polene. Hvis batteripolene kortslettes, kan du få brannsar, eller det kan begynne å brenne.
7. Hvis batteriet utsettes for hardhendt bruk, kan det lekke ut væske fra batteriet. Unngå kontakt med væsken. Hvis du kommer i kontakt med batterivæske, må du skylle med vann. Kontakt lege hvis du får væske i øynene. Væske fra batteriet kan forårsake irritasjon eller forbrenninger.
4. Bruk skuldereisen under utføring av arbeidet. Hold verktøyet i et fast grep på din høyre side.
5. Ikke len deg over verktøyet. Pass alltid på at du holder balansen og har godt fotfeste. Se opp for skjulte gjenstander, for eksempel trestubber, røtter og gøfter, for å unngå at du snubler.
6. Pass på at du har godt fotfeste i skråninger.
7. Gå, ikke lup.
8. Du må aldri arbeide fra et tre eller en stige, ettersom dette kan føre til at du mister kontrollen.
9. Hvis utstyret blir utsatt for kraftige støt eller fall, må du kontrollere tilstanden før du fortsetter arbeidet. Se etter svikt i kontrollene og sikkerhetsinnretningene. Hvis utstyret er skadet eller du er i tvil, må du kontakte vårt autoriserte servicecenter for inspeksjon og reparasjon.
10. Ikke berør girkassen. Girkassen blir varm under arbeidet.
11. Ta pauser for å unngå at du mister kontrollen på grunn av tretthet. Vi anbefaler at du tar en pause på 10–20 minutter hver time.
12. Ta alltid ut batteriet når du legger fra deg verktøyet, selv for et kort tidsrom. Utstyr med batteriet i seg og som ikke er under oppsikt, kan komme ikke-autoriserte personer i hende, og resultatet kan bli alvorlige ulykker.
13. Hvis gress eller greiner setter seg fast mellom trimmeenheten og verneskjoldet, må du alltid slå av verktøyet og fjerne batteriet før rengjøring. Hvis dette ikke gjøres, kan trimmeenheten rotere ukontrollert og forårsake alvorlig skade.
14. Berør aldri bevegelige farlige deler før maskinen frakobles nettet og de bevegelige farlige delene har stoppet helt.
15. Hvis trimmeenheten treffer steiner eller andre harde objekter må du umiddelbart skru av verktøyet. Fjern deretter batteriet, og inspisjer trimmeenheten.
16. Kontroller trimmeenheten for sprekker og skader regelmessig. Fjern batteriet og vent til trimmeenheten har stanset helt før du utfører inspeksjonen. En ødelagt trimmeenhet må skiftes ut omgående, selv hvis den kun har sprekker i overflaten.
17. Skjør aldri over midjehøyde.
18. Vent til trimmeenheten når en konstant hastighet etter at du har startet verktøyet før du starter trimmearbeidet.
19. Når du bruker metallblader, må du svinge verktøyet jevnt i en halvsirkel fra høyre til venstre, som en Ijå.
20. Du må bare holde verktøyet i de isolerte gripeflatene, ettersom skjærebladet kan komme i kontakt med skjulte ledninger. Skjæreblader som berører en strømførende ledning, kan gjøre at metalldelene på verktøyet blir strømførende og gi brukeren elektrisk støt.

Oppstart

1. Fjern batteriet før montering og tilpasning av verktøyet.
2. Bruk alltid vernehansker når du skal håndtere skjærebladet.
3. Kontroller verktøyet for skader, løse skruer/muttere eller uriktig montering før du setter inn batteriet. Skjerp sløve skjæreblad. Hvis skjærebladet er bøyd eller ødelagt, må det skifte det ut. Kontroller at alle kontrollspaker og brytere lar seg enkelt betjene. Rengjør og tørk håndtakene.
4. Forsøk aldri å starte verktøyet hvis kantklipperen er ødelagt eller ikke fullstendig montert. Hvis dette ikke følges, kan det oppstå alvorlig personskade.
5. Tilpass skuldereisen og håndtaksgrepet slik at de passer til brukerens kropp.
6. Hold trimmeenheten vekk fra kroppen din eller andre objekter, inkludert bakken, når du setter inn et batteri. Den kan rotere under oppstarten og føre til alvorlig personskade eller skade på utstyret og/eller eiendom.
7. Fjern eventuelle justeringsnøkler, skrunøkler eller skjærebladdeksler før du slår på verktøyet. Tilbehør som glemmes på en roterende del av verktøyet, kan forårsake personskade.

BRUK

1. I et nødstilfelle skal verktøyet slås av øyeblikkelig.
2. Hvis du føler noen uvanlig tilstand (f.eks. støy, vibrasjon) under drift, slå av verktøyet og fjern batteripatronen. Ikke bruk verktøyet inntil årsaken er gjenkjent og løst.
3. Trimmeenheten fortsetter å rotere en kort periode etter at verktøyet er skrudd av. Vent litt før du berører trimmeenheten.

Trimmeenheter

1. Bruk en trimmeenhet som er egnet for den jobben som skal gjøres.
 - Nylontrimmerhoder (hoder for gresstrimmer med tråd) egner seg for trimming av plengress.
 - Metallblader egner seg til kutting av ugress, høyt gress, busker, grener, underskog, kraft og lignende.
 - Bruk aldri andre blader, inkludert svingbare metallkjeder med flere ledd og slulblader. Dette kan føre til alvorlige skader.
2. Bruk alltid den passende trimmeenhetsbeskyttelsen til den trimmeenheten som brukes.
3. Når du bruker metallblader, må du unngå "tilbakeslag" og alltid være forberedt på utilsiktede tilbakeslag. Se delen "Tilbakeslag".
4. Fest bladdekslet på bladet når den ikke er i bruk. Ta av dekslet før bruk.

Tilbakeslag (bladstøt)

1. Et tilbakeslag (bladstøt) er en plutselig reaksjon fra et skjæreblass som har satt seg fast eller holdes fast. Hvis dette oppstår, kastes verktøyet til siden eller mot brukeren med stor kraft og kan forårsake alvorlig personskade.
2. Tilbakeslag oppstår særlig når du bruker bladsegmentet mellom 12- og 2-posisjonen på faste gjenstander, busker og trær som har en diameter på 3 cm eller mer.

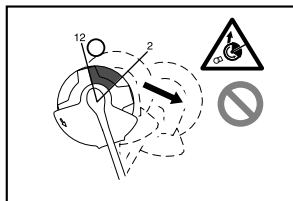

013863

3. Slik unngår du tilbakeslag:
 - Bruk segmentet mellom 8- og 11-posisjonen.
 - Bruk aldri segmentet mellom 12- og 2-posisjonen.
 - Bruk aldri segmentet mellom 11- og 12-posisjonen eller mellom 2- og 5-posisjonen hvis du ikke har grundig opplæring og mye erfaring og gjør dette på din egen risiko.
 - Bruk aldri skjæreblassene i nærheten av faste gjenstander som gjerder, vegger, trestammer eller steiner.
 - Bruk aldri skjæreblassene vertikalt, f.eks. til kantklipping eller klipping av hekker.

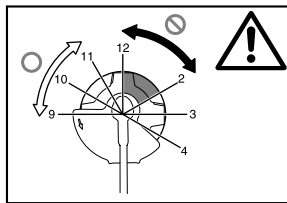

013864

Vibrasjoner

1. Hvis personer med dårlig blodomløp utsettes for kraftige vibrasjoner, kan det oppstå skade på blodkar eller nervesystemet. Vibrasjoner kan føre til at det oppstår følgende symptomer på fingre, hender eller håndledd: "soving" (nummenhet i kroppsdeler), kiling, smerter, stikkende følelser, endring av hudfargen eller av huden. Oppsøk lege hvis disse symptomene oppstår!
2. For å unngå faren for å få "hvite fingre-sykdom", må du holde hendene varme under bruk og vedlikeholde verktøyet og tilbehøret godt.

Transport

1. Skru av verktøyet og ta ut batteriet før transport. Fest dekslet til skjæreblasset.
2. Når utstyret transporteres, må du bære det i horisontal stilling ved å holde i skaftet.
3. Når verktøyet skal transporteres i et kjøretøy, må du feste det godt for å unngå at det velter. Hvis dette ikke gjøres, kan det forekomme skade på verktøyet og annen bagasje.

VEDLIKEHOLD

1. Se til at utstyret betjenes av vårt autoriserte servicesenter; bruk alltid bare originale erstatningsdeler. Feil reparasjon og dårlig vedlikehold kan forkorte levetiden til utstyret og øke risikoen for ulykker.
2. Før du utfører vedlikehold eller reparasjoner eller rengjør verktøyet, må du alltid skru det av og fjerne batteriet.
3. Bruk alltid vernehansker når du håndterer skjæreblasset.
4. Rengjør alltid verktøyet for støv og smuss. Du må aldri bruke bensin, rensebensin, tynner, alkohol eller lignende for dette arbeidet. Dette kan føre til misfarging, deformering eller sprekkdannelse i plastkomponentene.
5. Stram til alle skruer og muttere hver gang etter bruk.
6. Ikke prøv å utføre vedlikehold eller reparasjoner som ikke er beskrevet i bruksanvisningen. Kontakt et autorisert servicesenter for slikt arbeid.
7. Bruk alltid kun våre originale tilbehørs- og reservedeler. Hvis du bruker deler og tilbehør fra tredjepart, kan dette resultere i svikt av verktøyet, ødeleggelse av eiendom og/eller alvorlig personskade.

8. Kontakt vårt autoriserte servicesenter for regelmessig inspeksjon og vedlikehold av verktøyet.

Lagring

1. Utfør fullstendig rengjøring og vedlikehold av verktøyet før det legges til oppbevaring. Ta ut batteriet. Fest dekselet til skjærebladet.
2. Oppbevar verktøyet på et tørt og høyt eller låst sted som er utilgjengelig for barn.
3. Ikke len verktøyet opp mot noe, for eksempel en vegg. Unnlattelse av å følge dette, kan føre til at det plutselig faller og kan forårsake personskade.

Førstehjelp

1. Ha alltid et førstehjelpsett i nærheten. Brukt materiale fra førstehjelpssettet må straks byttes ut.
2. Hvis du ringer etter hjelp, må du oppgi følgende:
 - Ulykkesstedet
 - Hva som har skjedd
 - Antall personer som har kommet til skade
 - Type skade
 - Navnet ditt

TA VARE PÅ DISSE INSTRUKSENE.

⚠ADVARSEL:

Selv om du har brukt produktet mye og føler deg fortrolig med det, er det likevel svært viktig at du følger nøye de retningslinjene for sikkerhet som er utarbeidet for dette produktet. MISBRUK av verktøyet eller mislighold av sikkerhetsreglene i denne brukerhåndboken kan resultere i alvorlige helseskader.

ENC007-11

VIKTIGE SIKKERHETSINSTRUKSJONER FOR BATTERIET

1. Før du begynner å bruke batteriet, må du lese alle anvisninger og forsiktighetsregler på (1) batteriladeren, (2) batteriet og (3) det produktet batteriet skal brukes i.
2. Ikke ta fra hverandre batteriet.
3. Hvis driftstiden er blitt vesentlig kortere, må du omgående slutte å bruke maskinen. Hvis ikke kan resultatet bli overoppheting, mulige forbrenninger eller til og med en eksplosjon.
4. Hvis du får elektrolytt i øynene, må du skylle dem med store mengder rennende vann og oppsøke lege med én gang. Denne typen uhell kan føre til varig blindhet.
5. Ikke kortslutt batteriet.
 - (1) Ikke berør batteripolene med ledende materialer.

- (2) Ikke lagre batteriet i samme beholder som andre metallgjenstander, som for eksempel spiker, mynter osv.
- (3) Ikke la batteriet komme i kontakt med vann eller regn.

En kortslutning av batteriet kan føre til et kraftig strømstøt, overoppheting, mulige forbrenninger og til og med til at batteriet går i stykker.

6. Ikke lagre maskinen og batteriet på steder hvor temperaturen kan komme opp i eller overskride 50 ° C (122 ° F).
7. Ikke sett fyr på batteriet, ikke engang om det er sterkt skadet eller helt utslitt. Batteriet kan eksplodere hvis det begynner å brenne.
8. Vær forsiktig så du ikke mister batteriet eller utsetter det for slag.
9. Ikke bruk batterier som er skadet.
10. De inkluderte litium-ion-batteriene er underlagt kravene i lovgivningen om farlig gods.

For kommersielle transportere f.eks. via tredjeparter, transportagenter, må det følges spesielle krav vedrørende innpakning og merking. For klargjøring av gjenstanden som skal sendes, må du forhøre deg med en ekspert for farlige materialer. Overhold også mulige mer detaljerte nasjonale forskrifter.

Tape eller masker åpne kontakter og pakk batteriet på en slik måte at det ikke kan bevege seg rundt i pakken.
11. Følg lokale bestemmelser for avhendig av batterier.

TA VARE PÅ DISSE INSTRUKSENE.

⚠FORSIKTIG: Bruk kun originale Makita-batterier.

Bruk av andre batterier enn originale Makita-batterier eller batterier som har blitt endret, kan føre til at batteriet sprekker og forårsaker brann, personskader og materielle skader. Det vil også gjøre Makitas garanti for Makita-verktøyet og -laderen ugyldig.

Tips for å opprettholde maksimal batterilevetid

1. Lad batteriet igjen før det er fullstendig utladet.

Hold alltid opp å bruke maskinen når du merker at det er lite strøm på batteriet. Sett batteriet til lading.
2. Et helt oppladet batteri må aldri settes til ny lading.

Overopplading forkortet batteriets levetid.
3. Lad batteriet ved romtemperatur ved 10 ° C - 40 ° C (50 ° F - 104 ° F). Hvis batteriet er varmt, må det få avkjøle seg før lading.
4. Lad batteriet hvis du ikke skal bruke det i lengre perioder (mer enn seks måneder).

DELEBESKRIVELSE

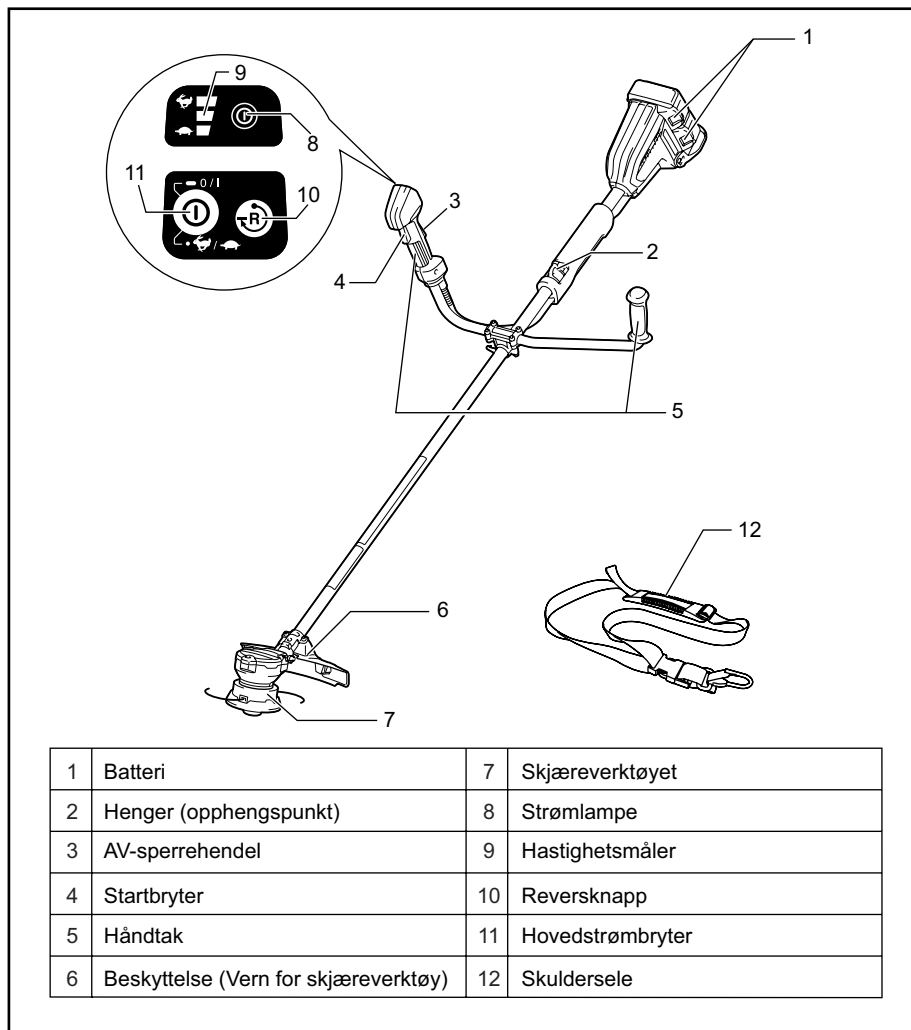

015572

FUNKSJONSBEKRIVELSE

⚠ADVARSEL:

- Pass alltid på at verktøyet er slått av og batteriet er tatt ut før du justerer eller sjekker verktøyets funksjoner. Hvis verktøyet ikke er slått av eller batteriet ikke er tatt ut, kan det utilsiktet starte og forårsake alvorlige personskader.

Sette inn eller ta ut batteri

⚠FORSIKTIG:

- Slå alltid av verktøyet før du setter inn eller fjerner batteriet.
- Hold godt rundt maskinen og batteriet når du setter inn eller tar ut batteriet. Hvis du mister ned maskinen eller batteriet, kan dette forårsake personskader eller skader på maskinen/batteriet.

Fig.1

For å ta ut batteriet må du skyve på knappen foran på batteriet og trekke det ut.

Når du skal sette inn batteriet, må du plassere tungen på batteriet på linje med sporet i huset og skyve batteriet på plass. Skyv det helt inn til det går i inngrep med et lite klikk. Hvis du kan se den røde anviseren på oversiden av knappen, er det ikke gått skikkelig i lås.

⚠FORSIKTIG:

- Batteriet må alltid settes helt inn, så langt at den røde anviseren ikke lenger er synlig. Hvis du ikke gjør dette, kan batteriet falle ut av maskinen og skade deg eller andre som oppholder seg i nærheten.
- Ikke bruk makt når du setter i batteriet. Hvis batteriet ikke glir lett inn, er det fordi det ikke settes inn på riktig måte.

MERK:

- Verktøyet fungerer ikke med kun ett batteri.

Indikere gjenværende batterikapasitet

(Bare for batterier der modellnummeret slutter på "B".)

Fig.2

Trykk på kontrollknappen på batteriet for å se gjenværende batterikapasitet. Indikatorlampen lyser i noen sekunder.

Indikatorlamper			Gjenværende kapasitet
Lyser	OFF	Blinker	
■	□	▣	75 % til 100 %
■	■	□	50 % til 75 %
■	□	□	25 % til 50 %
■	□	□	0 % til 25 %
▣	□	□	Lad batteriet.
■	□	□	Det kan være en feil med batteriet.
□	□	■	

015586

MERK:

- Det angitte nivået kan avvike noe fra den faktiske kapasiteten alt etter bruksforholdene og den omgivende temperaturen.

Batterivernsystem for verktøy/batteri

Verktøyet er utstyrt med et batterivernsystem for verktøy/batteri. Dette systemet slår automatisk av strømmen til motoren for å forlenge verktøyets og batteriets levetid.

Verktøyet vil automatisk stanses under drift hvis verktøyet eller batteriet settes i en av følgende tilstander. I enkelte tilstander vil det tennes indikatorlys.

Overlastsikring

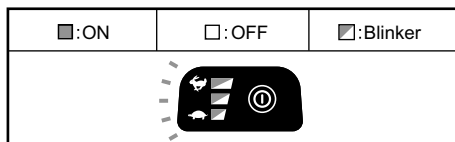

015586

Hvis verktøyet er overbelastet av viktet ugress eller annet rusk, vil motoren stoppe automatisk og alle hastighetsmålerene vil blinke. I denne situasjonen må maskinen slås av og programmet som forårsaket at verktøyet ble overbelastet må stoppes. Skru deretter på verktøyet for å starte på nytt.

Overopphetingsvern for verktøy

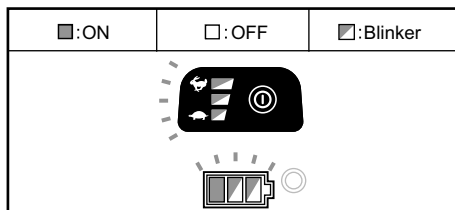

015585

Når verktøyet er overopphetet vil motoren stoppe automatisk, og alle hastighetsmålere og batteriindikatoren vil blinke i ca. 60 sekunder. I denne situasjonen lar du verktøyet kjøles ned før du slår på verktøyet på nytt.

Overutladingsvern

Når batterikapasiteten blir lav vil motoren stoppe automatisk. Hvis verktøyet ikke fungerer, selv når bryterne trykkes, må batteriene fjernes fra verktøyet og batteriene lades.





Indikator for gjenværende batterikapasitet

(Landsspesifikt)

Fig.3

Trykk på sjekk-knappen for å aktivere at batteriindikatoren viser gjenværende batterikapasitet. Batteriindikatoren korresponderer til hvert batteri.

Indikator for gjenværende batterikapasitet

Status for batteriindikatoren	Gjenværende batterikapasitet
■:ON □:OFF ◻:Blinker	
	50 % - 100 %
	20 % - 50 %
	0 % - 20 %
	Lad batteriet

015452

Strømbryterens funksjon

⚠ADVARSEL:

- Før du setter batteriet i verktøyet, må du kontrollere at startbryteren kobles inn på riktig måte og går tilbake til OFF-stillingen (Av) når du slipper den opp. Hvis du bruker et verktøy med en bryter som ikke kobles inn på riktig måte, kan det hende at du vil miste kontrollen, og det vil kunne oppstå alvorlig personskade.

Fig.4

Trykk på hovedstrømbryteren og hold den inne i noen sekunder for å slå på verktøyet.

Du slår av verktøyet ved å trykke på og holde hovedstrømbryteren inne en gang til.

Fig.5

Maskinen er utstyrt med en låsespak som sikrer at startbryteren ikke kan trykkes inn ved en feiltakelse.

For å starte verktøyet tar du tak i høyre grep (spærrespaken utløses av grepet) og trekker deretter i startbryteren. Slipp startbryteren for å stoppe verktøyet.

MERK:

- Verktøyet slår seg av automatisk når verktøyet ikke har vært i bruk i ett minut.

Hastighetsjustering

Fig.6

Du kan justere hastigheten til verktøyet ved å trykke på hovedstrømknappen.

Hver gang du trykker på strømknappen vil en av hastighetsindikatorlampene lyse opp i følgende rekkefølge Skilpadde(↻), Medium, Kanin(🐰).

↻ er for lav hastighet, 🐰 er for høy hastighet og medium-indikatoren er for medium hastighet.

Reversknapp for fjerning av avfall

⚠ADVARSEL:

- Slå av verktøyet og ta ut batteriet før du fjerner ugress eller avfall som har satt seg fast, og som ikke blir fjernet av funksjonen for rotasjon i revers. Hvis du ikke slår av verktøyet og fjerner batteriet, kan det hende at verktøyet starter ved et uhell, noe som kan føre til alvorlig personskade.

Fig.7

Dette verktøyet er utstyrt med en reversbryter som lar deg endre rotasjonsretningen. Den skal bare brukes til å fjerne ugress og avfall som sitter fast i verktøyet.

For å reversere roteringen trykker du på returtasten og trekker avtrekkeren når verktøyets hode er stoppet. Strømlampen begynner å blinke, og verktøyets hode roterer i motsatt retning når du trekker i startbryteren.

Du går tilbake til vanlig rotasjon ved å slippe opp bryteren og vente til verktøyhodet stanser.

MERK:

- Når verktøyet roterer i revers, vil det kun gå i en kort tid og deretter stanse automatisk.
- Når verktøyet har stanset, går rotasjonsretningen tilbake til den vanlige retningen når du starter verktøyet igjen.
- Hvis du trykker på reversknappen mens verktøyhodet fortsatt roterer, stanses verktøyet. Det er deretter klart til å rotere i revers.

Nylontrimmerhode (tilleggsutstyr)

MERKNAD:

- Dunkematingen vil ikke fungere på en korrekt måte dersom ikke hodet roterer.

Fig.8

Nylontrimmerhodet er et gresstrimmerhode med dobbel snor, med støt- og matemekanismer.

Du bør dunke trimmerhodet i bakken mens det roterer for å mate frem nylontråden.

MERK:

Hvis nylontråden ikke mates frem når trimmerhodet dunkes mot bakken, må du vikle opp/skifte ut nylontråden ved bruk av prosedyrene som er beskrevet under "Vedlikehold".

MONTERING

⚠ADVARSEL:

- **Pass alltid på at maskinen er slått av og batteriet er tatt ut før det utøres noe arbeid på verktøyet.** Hvis maskinen ikke er slått av og batteriet er tatt ut, kan den utilsikket bli startet opp og forårsake alvorlige personskader.
- **Start aldri opp verktøyet før det er fullstendig montert.** Bruk av verktøyet i en delvis montert tilstand, kan resultere i alvorlig personskade ved tilfeldig oppstartning.

Montering av håndtaket

Fig.9

Sett akselen av håndtaket inn i håndgrepet. Plasser og juster skruerhullet i grepet med den som er i skaftet. Stram skruen godt.

Fig.10

Plasser håndtaket mellom håndtaksklemmen og håndtakholderen.

Juster håndtaket til en vinkel som gir en behagelig arbeidsstilling, og fest det så ved å stramme knappen godt for hånd.

Montering av vernet

⚠ADVARSEL:

- **Aldri bruk verktøyet uten vernet som er vist på bildet.** Hvis du unnlater å gjøre dette, kan det føre til alvorlig personskade.
- Bruk alltid verktøyet med godkjent kombinasjon av sikkerhetsutstyr. Hvis ikke kan kontakt med et skjærende verktøy forårsake alvorlig skade.
- Tillatt kombinasjon for skjæreverktøy og beskyttelse kan variere fra land til land. Følg ditt distrikts forskrifter.

For metallblad

Fig.11

Fig.12

For nylonkjærehode eller plastblad

⚠FORSIKTIG:

- Når du installerer nylonkjærehodet eller plastbladet må du passe på å ikke skade deg selv på kutteren når du kutter nylonsnoren.

Fig.13

Fig.14

Innrett klemmen på skaftet med beskyttelsen. Stram dem til med bolter.

Installering av metallbladet (ekstraustyr)

⚠ADVARSEL:

- **Den utvendige diameteren på metallbladet må være 230 mm.** Bruk aldri et blad som overstiger 230 mm i utvendig diameter.

⚠FORSIKTIG:

- Metallbladet må være godt polert og uten sprekker eller brudd. Poler eller erstatt metallbladet hver tredje driftstime.
- Bruk alltid hansker når du håndterer metallbladet.
- Sett alltid på bladdekslet når verktøyet ikke skal brukes mer eller skal transporteres.
- Metallbladets heftemutter (med fjærskive) slites ut over tid. Hvis det vises noen som helst slitasje eller deformering på fjærskiven må mutteren erstattes. Spør ditt lokale autoriserte servicesenter for å bestille den.
- Erstatt koppen i tilfelle sprekk eller brudd på grunn av slitasje.

MERKNAD:

- Pass på å bruke originale Makita-metallblad.

Snu verktøyet opp ned, slik at du kan erstatte metallbladet enkelt.

Fig.15

Monter metallbladet på akselen slik at guiden for mottakerskiven passer i arbor-hullet i metallbladet. Installer klemmeskiven og sikre metallbladet med sekskantmutteren med 13-23 Nm tiltrekningsmoment. Gjør dette mens du holder mottakerskiven med en unbrakonøkkel.

Fig.16

Stikk unbrakonøkkel gjennom hullet på beskyttelsesdekslet og girkassen for å demontere metallbladet. Roter mottakerskiven helt til den er låst med unbrakonøkkel. Løsne mutteren (venstre-gjenger) med pipenøkkel og fjern mutteren, klemmeskiven og unbrakonøkkel.

Fig.17

Forviss deg om at den venstre delen av bladet er vendt oppover.

Montere nylontrimmerhoder eller plastblad (tilleggsutstyr)

⚠FORSIKTIG:

- **Hvis nylontrimmerhodet/plastbladet ved et uhell treffer en stein eller et hardt materiale, må verktøyet slås av og kontrolleres for skade. Hvis nylontrimmerhodet/plastbladet er skadet, må det skiftes ut med en gang.** Bruk av et skjæreverktøy som er skadet, kan føre til alvorlig personskade.

MERKNAD:

- Påse at du bruker et originalt Makita-nylontrimmerhode/-plastblad.

Snu maskinen opp ned, så kan du lett skifte nylontrimmerhodet.

Fig.18

Fig.19

Stikk unbrakonøkkel gjennom hullet på motorhuset og roter mottakerskiven til den er låst med unbrakonøkkel. Plasser nylonkjærehodet/plastbladet

direkte på gjengespindelen, og stram den ved å vri den mot klokken. Fjern unbrakonøkkel.

Skrå nylonskjærehodet/plastbladet med klokken, samtidig som du holder mottakerskiven med unbrakonøkkel, for å fjerne det.

Oppbevare sekskantnøkkel

Fig.20

Når sekskantnøkkel ikke er i bruk, må du oppbevare den som vist i figuren slik at du ikke mister den.

BRUK

Korrekt bruk av verktøy

⚠ADVARSEL:

- **Pass ekstremt godt på at du opprettholder kontrollen over maskinen i denne situasjonen. Ikke la verktøyet kastes mot deg eller noen andre i nærheten av arbeidsstedet.** Hvis du ikke klarer å holde kontroll på verktøyet kan det føre til alvorlige personskader på tilskuere og operatøren.

Riktig arbeidsstilling

⚠ADVARSEL:

- **Hold alltid begge grep fast og plasser verktøyet på din høyre side slik at skafet på venstre håndtak alltid er foran kroppen din.** Riktig plassering av verktøyet gir maksimal kontroll, og vil redusere risikoen for alvorlig personskade som følge av tilbakeslag.

Fig.21

Monter bæreselen og heng verktøyet fast på høyre side slik at skafet på venstre håndtak alltid er foran deg.

Festing av skuldersele

Fig.22

Bruk bæreselen på venstre skulder. Pass på at spennen ikke kan tas av ved å trekke den av. Heng verktøyet som vist.

Fig.23

Spennen er utstyrt med et middel for rask frigjøring. Press bare på sidene av spennen for å frigjøre verktøyet.

Justering av hengerstilling og skuldersele

For å endre hengerstillingen løsner du festeskruen på hengeren med den medfølgende skrunøkkel og beveger deretter hengeren og puten. Du kan enkelt fjerne puten ved å vri på den.

VEDLIKEHOLD

⚠ADVARSEL:

- **Pass alltid på at maskinen er slått av og batteriet er tatt ut før du utfører kontroll eller vedlikehold på verktøyet.** Hvis maskinen ikke er slått av og batteriet er tatt ut, kan den utilsiktet bli startet opp og forårsake alvorlige personskader.

MERKNAD:

Alldri bruk gasolin, bensin, tynner alkohol eller lignende. Det kan føre til misfarging, deformering eller sprekkdannelse.

Skifte nylontråden

⚠ADVARSEL:

- **Pass på at dekeleet til nylontrimmerhodet er godt festet til huset, som beskrevet nedenfor.** Dersom dekeleet ikke er festet skikkelig, kan nylontrimmerhodet gå fra hverandre og forårsake alvorlige helseskader.

Fig.24

Fjern dekeleet fra huset, og trykk på de to spennene med spor på motsatt side av side huset.

Fig.25

Skjær av en nylontråd på 3–6 m. Brett nylontråden i to, den ene delen skal være 80–100 mm lenger enn den andre.

Fig.26

Fest midten av den nye nylontråden til hakket midt på spolen mellom de to sporene for nylontråden.

Surr begge endene godt rundt spolen i retningen som er angitt på hodet for venstre retning, som indikert av LH.

Fig.27

Vikle opp all tråden, unntatt de ytterste 100 mm, og fest endene midlertidig i et hakk på siden av spolen.

Fig.28

Monter spolen i dekeleet, slik at spolene og fremspringene på spolen passer til dekeleet. Løsne trådendene fra deres midlertidige plassering og før dem gjennom åpningene og ut av dekeleet.

Fig.29

Juster fremspringet på undersiden av dekeleet slik at det passer til sporene til åpningene. Skyv deretter dekeleet fast inn på huset for å feste det. Kontroller at klemmene spres i dekeleet.

Bytte ut bladet for plastblad

Fig.30

Bytt ut bladet når det er slitt ut eller ødelagt.

For å opprettholde produktets SIKKERHET og PÅLITELIGHET, må reparasjoner, vedlikehold og justeringer utføres av Makitas autoriserte servicesentre, og det må alltid brukes reservedeler fra Makita.

FEILSØKING

Før du bestiller reparasjon, bør du inspisere utstyret selv. Hvis du får problemer som ikke er beskrevet i håndboken, må du ikke ta fra hverandre verktøyet. I stedet bør du ta kontakt med et av Makitas autoriserte servicesentre, som alltid bruker reservedeler fra Makita til reparasjoner.

Feilstatus	Årsak	Tiltak
Motoren går ikke.	Batterier er ikke satt inn.	Sett inn batteriet.
	Batteriproblem (for lav spenning)	Lad opp batteriet. Hvis batteriet ikke kan lades opp, må det skiftes ut.
	Motorsystemet fungerer ikke korrekt.	Be nærmeste autoriserte serviceverksted reparere utstyret.
Motoren stopper etter kort tid.	Rotasjonen er reversert.	Endre rotasjonsretningen ved bruk av reversbryteren.
	Batteriets oppladete nivå er lavt.	Lad opp batteriet. Hvis batteriet ikke kan lades opp, må det skiftes ut.
	Overoppvarming.	Avslutt bruken av verktøyet for å la det kjøle seg ned.
Det når ikke maksimal omdreiningshastighet.	Batteriet er ikke korrekt montert.	Installer det oppladbare batteriet som beskrevet i denne håndboken.
	Batterieffekten faller.	Lad opp batteriet. Hvis batteriet ikke kan lades opp, må det skiftes ut.
	Motorsystemet fungerer ikke korrekt.	Be nærmeste autoriserte serviceverksted reparere utstyret.
Klippeverktøyet roterer ikke: Stans maskinen omgående!	Et fremmedelement, f.eks. en grein har satt seg fast mellom vernet og nylontrimmerhodet.	Fjern fremmedlegemet.
	Skjærebladets festemutter er løs.	Stram mutteren skikkelig, som beskrevet i denne håndboken.
	Skjærebladet er bøyd.	Skift ut skjærebladet.
	Motorsystemet fungerer ikke korrekt.	Be nærmeste autoriserte serviceverksted reparere utstyret.
Unormal vibrasjon: Stans maskinen omgående!	Den ene enden av nylontråden har røket.	Dunk nylontrimmerhodet mot bakken mens det roterer for å mate tråden.
	Skjærebladet er bøyd, sprukket eller slitt.	Skift ut skjærebladet.
	Skjærebladets festemutter er løs.	Stram mutteren skikkelig, som beskrevet i denne håndboken.
	Skjærebladet er ikke festet skikkelig.	
	Motorsystemet fungerer ikke korrekt.	Be nærmeste autoriserte serviceverksted reparere utstyret.
Skjæreverktøyet og motoren kan ikke stoppes: Fjern batteriet omgående!	Elektrisk eller elektronisk feil.	Ta ut batteriet, og be ditt nærmeste autoriserte servicesenter om å reparere utstyret.

014837

VALGFRITT TILBEHØR

FORSIKTIG:

- Det anbefales at du bruker dette tilbehøret eller verktøyet sammen med den Makita-maskinen som er spesifisert i denne håndboken. Bruk av annet tilbehør eller verktøy kan forårsake helseskader. Tilbehør og verktøy må kun brukes til det formålet det er beregnet på.

Ta kontakt med ditt lokale Makita-servicesenter hvis du trenger mer informasjon om dette tilbehøret.

- Skjæreblad
- Nylontrimmerhode
- Nylontråd (kuttet tråd)
- Plastblad
- Beskyttelsesmontasje for nylon skjæring
- Beskyttelsesmontasje for skjæreblad
- Makita originalbatteri og lader

MERK:

- Enkelte elementer i listen kan være inkludert som standardtilbehør i verktøypakken. Elementene kan variere fra land til land.

SUOMI (alkuperäiset ohjeet)

Yleisselostus

1-1. Punainen ilmainen	9-3. Ruuvi	16-3. Kiristä
1-2. Painike	10-1. Kahvan kiinnitysholkki	18-1. Nailonsiimapää
1-3. Akku	10-2. Ruuvi	18-2. Metallisuojuus
2-1. Merkkivalot	12-1. Puristin	18-3. Vasta-aluslevy
2-2. CHECK-painike	12-2. Pultti	18-4. Kuusioavain
3-1. Akun ilmainen	14-1. Leikkuri	19-1. Muoviterä
3-2. CHECK-painike	14-2. Puristin	19-2. Mutteri
4-1. Päävirtapainike	14-3. Pultti	19-3. Vasta-aluslevy
5-1. Lukituksen vapautusvipu	15-1. Kuusioavain	19-4. Kuusioavain
5-2. Liipaisinkytkin	15-2. Mutteri	20-1. Kuusioavain
6-1. Päävirtapainike	15-3. Kupu	22-1. Solki
6-2. Nopeuden ilmainen	15-4. Kiristysaluslevy	22-2. Koukku
7-1. Suunnanvaihtonappi	15-5. Metalliterä	23-1. Solki
8-1. Tehokkain leikkuualue	15-6. Vasta-aluslevy	25-1. 80 - 100 mm
9-1. Kädensija	16-1. Kuusioavain	
9-2. Kahva	16-2. Hylsyavain	

TEKNISET TIEDOT

Malli	DUR365U		
Kahvan tyyppi	Pyöränkahva		
Nopeus kuormittamattomana	3 500 / 5 300 / 6 500 min ⁻¹		
Kokonaispituus (ilman leikkaustyökalua)	1 754 mm		
Sopiva leikkaustyökalu (maakohtainen)	Metalliterä	Nailonsiimapää	Muoviterä
Leikkuuhalkaisija	230 mm	350 mm	255 mm
Nimellisjännite	DC 36 V		
Vakioakku	BL1815N / BL1820 / BL1820B	BL1830 / BL1830B / BL1840 / BL1840B / BL1850 / BL1850B / BL1860B	
Nettopaino (metalliterän kanssa)	4,7 kg	5,2 kg	

- Jatkuvan tutkimus- ja kehitysohjelman vuoksi pidätämme oikeuden muuttaa tässä mainittuja teknisiä ominaisuuksia ilman ennakoilmoitusta.
- Tekniset ominaisuudet ja akku saattavat vaihdella maakohtaisesti.
- Paino akku mukaan lukien EPTA-Procedure 01/2003 mukaan

Melutaso	Keskimääräinen äänenpainetaso	Keskimääräinen äänitehotaso		Sovellettava standardi
	L _{PA} (dB (A))	L _{WA} (dB (A))	Virhemarginaali K (dB (A))	
Metalliterä	75	86	0,4	2000/14/EC
Muoviterä	83	92,8	0,6	
Nailonsiimapää	77	90	2,2	

- Vaikka edellä mainittu äänenpainetaso olisi 80 dB (A) tai vähemmän, melutaso voi työskentelyn aikana olla yli 80 dB (A). Käytä kuulosuojaimia.

Tärinä	Vasemmanpuoleinen		Oikea käsi		Sovellettava standardi
	a _h (m/s ²)	Virhemarginaali K (m/s ²)	a _h (m/s ²)	Virhemarginaali K (m/s ²)	
Metalliterä	≤ 2,5	1,5	≤ 2,5	1,5	EN786
Muoviterä	≤ 2,5	1,5	≤ 2,5	1,5	
Nailonsiimapää	≤ 2,5	1,5	≤ 2,5	1,5	















- Ilmoitettu tärinäpäästöarvo on mitattu standarditestausten menetelmän mukaisesti, ja sen avulla voidaan vertailla työkaluja keskenään.
- Ilmoitettua tärinäpäästöarvoa voidaan käyttää myös altistumisen alustavaan arviointiin.

⚠VAROITUS:

- Työkalun käytön aikana mitattu todellinen tärinäpäästöarvo voi poiketa ilmoitetusta tärinäpäästöarvosta työkalun käyttötavan mukaan.
- Selvitä käyttäjän suojaamiseksi tarvittavat varoimet todellisissa käyttöolosuhteissa tapahtuvan arvioidun altistumisen mukaisesti (ottaen huomioon käyttäjän kokonaisuudessaan, myös jaksot, joiden aikana työkalu on sammutettuna tai käy tyhjäkäynnillä).

Symbolit

Laitteessa on käytetty seuraavia symboleja. Opettele näiden merkitys, ennen kuin käytät konetta.

-  Noudata erityistä varovaisuutta!
-  Lue käyttöohjeet.
-  Vaara, varo sinkoutuvia kappaleita.
-  Sivullisten henkilöiden etäisyyden työkalusta on oltava vähintään 15 m.
-  Pidä sivulliset loitolla.
-  Pysy vähintään 15 m:n etäisyydellä.
-  Varo takapotkua.
-  Käytä kypärää, suojalaseja ja kuulosuojaimia!
-  Käytä suojakäsineitä.
-  Käytä tukevia saappaita, joissa on luistamaton pohja. On suositeltavaa käyttää teräskärkisiä turvasaappaita.
-  Älä altista kosteudelle.
-  Työkalun suurin sallittu nopeus.
-  Työkalun suurin sallittu nopeus.
-  Koskee vain EU-maita
Älä hävitä sähkölaitteita tai akkuja tavallisen kotitalousjätteen mukana!
Sähkö- ja elektroniikkalaiteromua koskevan EU-direktiivin ja paristoja ja akkuja sekä käytettyjä paristoja ja akkuja sekä käytettyjä paristoja ja akkuja koskevan direktiivin ja niiden maakohtaisten sovellusten mukaisesti käytetyt sähkölaitteet ja akut on

toimitettava ongelmajätteen keräyspisteeseen ja ohjattava ympäristöystävälliseen kierrätykseen.

Koskee vain Euroopan maita

VAKUUTUS EC-VASTAAVUUDESTA

Makita ilmoittaa, että seuraava(t) kone(et)

Koneen tunnistetiedot:

Akkukäyttöinen viimeistelyleikkuri

Mallinro/tyyppi: DUR365U

Tekniset tiedot: ks. TEKNISET TIEDOT -taulukko.

Täyttävät seuraavien eurooppalaisten direktiivien vaatimukset:

2000/14/EY, 2006/42/EY

On valmistettu seuraavien standardien tai standardoitujen asiakirjojen mukaisesti:

EN/ISO11806, EN60335, EN50636

Direktiivin 2006/42/EY mukaiset tekniset tiedot ovat saatavissa seuraavasta osoitteesta:

Makita, Jan-Baptist Vinkstraat 2, 3070, Belgium

Direktiivissä 2000/14/EY edellytetty vaatimustenmukaisuusarviointi tehtiin liitteen V mukaisesti.

Metalliterällä varustettuna

Mitattu äänitehotaso 86 dB (A)

Taattu äänitehotaso 86 dB (A)

Muoviterä

Mitattu äänitehotaso 92,8 dB (A)

Taattu äänitehotaso 93 dB (A)

Direktiivissä 2000/14/EY edellytetty vaatimustenmukaisuusarviointi tehtiin liitteen VI mukaisesti.

Ilmoitettu laitos:

TÜV Rheinland LGA Products GmbH
Tillystraße 2

90431 Nürnberg, Germany

Tunnistenumero 0197

Naailonsiimapäällä varustettuna

Mitattu äänitehotaso 90 dB (A)

Taattu äänitehotaso 92 dB (A)

1.10.2015

Yasushi Fukaya

Yasushi Fukaya

Johtaja

Makita, Jan-Baptist Vinkstraat 2, 3070, Belgium

TÄRKEITÄ TURVAOHJEITA

VAROITUS! Lue huolellisesti kaikki turvallisuusvaroitukset ja käyttöohjeet. Jos varoitusten ja ohjeiden noudattaminen laiminlyödään, seurauksena voi olla sähköisku, tulipalo ja/tai vakava vammautuminen.

Säilytä varoitukset ja ohjeet tulevaa käyttöä varten.

Käyttötarkoitus

1. Akkukäyttöinen siimaleikkuri/raivaussaha/viimeistelyleikkuri on tarkoitettu vain nurmikon, rikkaruohojen, pensaiden ja vesakon leikkaamiseen. Sitä ei saa käyttää muihin tarkoituksiin, kuten reunojen tasaamiseen tai pensasaidan leikkaamiseen, sillä tällainen käyttö voi aiheuttaa loukkaantumisen.

Yleisiä ohjeita

1. Älä koskaan anna lasten tai henkilöiden, joiden fyysiset, sensoriset tai henkiset kyvyt tai kokemuksen tai tiedon puute estävät heitä käyttämästä laitetta turvallisesti, käyttää työkalua. Älä myöskään anna näihin ohjeisiin perehtymättömien henkilöiden käyttää työkalua. Lapsia tulee pitää silmällä, jotta he eivät pääse leikkimään työkalulla.
2. Tutustu työkalun käsittelyyn lukemalla tämä käyttöohje ennen työkalun käynnistämistä.
3. Älä luovuta työkalua sellaisen henkilön haltuun jolla ei ole raivaussahan tai viimeistelyleikkurin käsittelyyn tarvittavaa kokemusta ja tietoa.
4. Anna työkalun lainaajalle mukaan aina myös tämä käyttöohje.
5. Työkalua käsiteltäessä tulee olla äärimmäisen huolellinen ja varovainen.
6. Älä koskaan käytä työkalua käytettyäsi alkoholia tai huumeita tai ollessasi väsynyt tai sairas.
7. Älä koskaan yritä tehdä muutoksia työkaluun.
8. Noudata maassasi voimassa olevia raivaussahan ja viimeistelyleikkurin käsittelyä koskevia määräyksiä.

Henkilösuojaimet

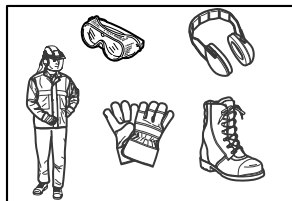

013122

1. Suojaa itsesi lentäviltä irtoroskilta ja putoavilta esineiltä käyttämällä kypärää, suojalaseja ja suojakäsineitä.
2. Käytä kuulonsuojaimia kuulovaurioiden estämiseksi.
3. Käytä turvallisen työskentelyn mahdollistavia kenkiä ja vaateitusta, esimerkiksi työhaalaria ja kenkiä, joissa on luistamaton pohja. Älä käytä välijä vaatteita tai koruja. Välijät vaatteet, korut tai pitkät hiukset voivat tarttua liikkuviin osiin.
4. Käytä aina suojakäsineitä, kun käsittelet leikkuuterää. Leikkuuterät voivat leikata paljaita käsiä pahoin.

Työskentelyalueen turvallisuus

1. Käytä työkalua vain päivänvalossa ja hyvien näkyvyysolojen vallitessa. Älä käytä työkalua pimeässä tai sumussa.
2. Älä käytä työkalua paikoissa, joissa on räjähdysvaara (esimerkiksi palavia nesteitä, kaasuja tai pölyä). Työkalu synnyttää kipinöitä, jotka voivat sytyttää pölyn tai kaasun.
3. Älä koskaan seiso epävakaaalla, voimakkaasti viettävällä tai liukkaalla alustalla, kun käytät työkalua. Jos työskentelet kylmissä oloissa, varo lunta ja jäätä ja varmista aina tukeva jalansija.
4. Kun käytät laitetta, älä anna sivullisten henkilöiden tai eläinten olla alle 15 metrin etäisyydellä työkalusta. Sammuuta työkalu heti, jos joku tulee tätä lähemmäs.
5. Laitetta ei saa koskaan käyttää, kun lähistöllä on muita henkilöitä (etenkin lapsia) ja lemmikkieläimiä.
6. Tarkista ennen käytön aloittamista, onko työskentelyalueella kiviä tai muita kiinteitä esineitä. Ne voivat aiheuttaa vaarallisen takapotkun, jonka seurauksena voi olla vakavia vammoja ja/tai aineellisia vahinkoja.
7. **VAROITUS:** Tämän laitteen käyttäminen voi tuottaa kemikaalipitoista pölyä, joka voi aiheuttaa hengityselinsairauksia tai muita sairauksia. Tällaisia kemikaaleja ovat esimerkiksi tietyt torjunta-aineissa, lannoitteissa ja rikkaruohomyrkyissä käytetyt yhdisteet. Altistumisvaara vaihtelee sen mukaan, kuinka usein tällaista työtä tehdään. Voit vähentää altistumista näille kemikaaleille työskentelemällä hyvin ilmastoiduissa tiloissa ja käyttämällä hyväksytyjä turvalaitteita, kuten hengityssuojaimia, jotka on tarkoitettu erityisesti suodattamaan mikroskooppisia aineosasia.

Sähköturvallisuus ja akku

1. Älä jätä työkalua sateeseen tai kosteisiin olosuhteisiin. Työkalun sisään päässyt vesi lisää sähköiskun vaaraa.
2. Älä käytä työkalua, jos se ei käynnisty ja sammuu kytkimestä. Työkalu, jota ei voi ohjata kytkimellä, on vaarallinen, ja se täytyy korjata.

- Estä työkalun tahaton käynnistyminen. Varmista, että kytkin ei ole painettuna, ennen kuin asetat akun työkaluun tai nostat tai kannat työkalua. Työkalun kantaminen sormi kytkimellä tai sen kytkeminen virtalähteeseen kytkin painettuna aiheuttaa helposti onnettomuuden.
- Lataa akkua vain valmistajan määrittämällä laturilla. Yhdenlaiselle akulle sopiva laturi voi aiheuttaa tulipalovaaran, jos sitä käytetään jonkin toisenlaisen akun kanssa.
- Käytä työkalua vain valmistajan ilmoittamien akkujen kanssa. Muunlaisten akkujen käyttäminen voi aiheuttaa loukkaantumisen- tai tulipalovaaran.
- Kun akku ei ole käytössä, säilytä se erillään metalliesineistä, kuten paperiliittimistä, kolikoista, avaimista, nauloista, ruuveista ja muista pienistä metalliesineistä, jotka voivat yhdistää akun navat. Akun napojen oikosulkeminen voi aiheuttaa palovamman tai tulipalon.
- Akusta voi vuotaa nestettä, jos sitä käsitellään väärin. Vältä kosketusta. Jos nestettä pääsee iholle vahingossa, huuhtelee iho vedellä. Jos nestettä pääsee silmiin, hakeudu lääkärin hoitoon. Akkunessteet voivat ärsyttää ihoa tai aiheuttaa palovammoja.
- Käytä olkahihnaa, kun käytät laitetta. Kannattele laitetta tukevasti oikealla puolellasi.
- Älä kurkota. Seiso tukevassa asennossa ja säilytä tasapainosi. Varo piilossa olevia kompastumisvaaran aiheuttavia esteitä, kuten kantoja, juuria ja oja.
- Varmista aina tukeva jalansija rinteessä työskennellessäsi.
- Kävele, älä koskaan juokse.
- Älä koskaan työskentele tikkailla, sillä se voi aiheuttaa hallinnan menetyksen.
- Jos työkaluun kohdistuu voimakas isku tai se putoaa, tarkista sen kunto ennen työn jatkamista. Tarkista, ettei hallintalaitteissa tai turvallisuusvarusteissa ole vikoja. Jos on syytä epäillä työkalun vaurioituneen, pyydä valtuutettua huoltoliikettämme tarkistamaan ja tarvittaessa huoltamaan työkalu.
- Älä kosketa hammasrattaiston koteloa. Hammasrattaiston kotelo kuumenee käytön aikana.
- Pidä lepotaukoja, jotta et väsymyksen takia menetä laitteen hallintaa. On suositeltavaa pitää tunnin välein 10–20 minuutin tauko.
- Jos jätät työkalun vartioimatta vaikka vain lyhyeksi ajaksi, irrota aina akku. Jos työkalu jätetään vartioimatta akku paikallaan, asiattomat henkilöt voivat käyttää sitä ja aiheuttaa vakavan onnettomuuden.
- Jos leikkuupäähän ja suojukseen tarttuu ruohoa tai oksia, sammuta aina työkalu ja irrota akku ennen niiden puhdistamista. Muuten leikkuupää voi pyöriä ja aiheuttaa vakavia vammoja.
- Älä koskaan kosketa vaarallisia osia, ennen kuin laitteen virtajohto on irrotettu pistorasiasta ja liikkuvat vaaralliset osat ovat täysin pysähtyneet.
- Jos leikkuupää osuu kiviin tai muihin koviin esineisiin, sammuta työkalu heti. Irrota akku ja tarkasta leikkuupään kunto.
- Tarkista käytön aikana säännöllisesti, ettei leikkuupäässä ole halkeamia tai vaurioita. Irrota akku ja anna leikkuupään pysähtyä ennen tarkistusta. Vaihda vaurioitunut leikkuupää heti, vaikka halkeamat olisivat vain pinnallisia.
- Älä koskaan leikkaa korkeammalta kuin vyötärön korkeudelta.
- Kun käynnistät työkalun, anna leikkuupään nopeuden vakiintua ennen leikkaamisen aloittamista.
- Kun käytät metalliteriä, liikuta työkalua tasaisesti puoliympyrän muotoisella liikkeellä oikealta vasemmalle kuin käyttäisit viikatetta.
- Kannattele työkalua vain sen eristetyistä tartuntapinnoista, sillä leikkuuterä voi osua piilossa oleviin johtoihin. Jos leikkuuterät joutuvat kosketukseen jännitteisen johdon kanssa, jännite voi siirtyä työkalun sähköä johtaviin metalliosiin ja aiheuttaa käyttäjälle sähköiskun.

Käyttöönotto

- Irrota akku ennen työkalun kokoamista tai säätämistä.
- Pue aina suojakäsineet ennen leikkuuterän käsittelemistä.
- Tarkista ennen akun asettamista paikalleen, ettei työkalussa ole vaurioita tai irrallisia ruuveja ja muttereita ja että työkalu on koottu oikein. Jos leikkuuterä on tylsä, teroita se. Jos leikkuuterä on vääntynyt tai vaurioitunut, vaihda se. Tarkista, että kaikki säätimet ja kytkimet toimivat kevyesti. Puhdista ja kuivaa kahvat.
- Älä koskaan yritä käynnistää työkalua, jos se on vaurioitunut tai puutteellisesti koottu. Se voi aiheuttaa vakavia vammoja.
- Säädä olkahihna ja kahva käyttäjän koon mukaan.
- Kun asetat akun työkaluun, älä anna leikkuupään koskettaa itseäsi, mitään esinettä tai maata. Osa voi liikkua käynnistyksen aikana, mikä voi aiheuttaa vammoja tai vaurioittaa työkalua ja/tai muuta omaisuutta.
- Irrota säätöavain, väännin tai teränsuojus ennen työkalun käynnistystä. Työkalun pyörivään osaan kiinni jätetty osa voi aiheuttaa henkilövahinkoja.

TYÖSKENTELY

- Hätätilanteessa sammuta heti työkalu.
- Jos käytön aikana ilmenee epätavallisia oireita (esim. epätavallista melua tai tärinää), sammuta työkalu ja irrota akku. Älä käytä työkalua, ennen kuin syy on selvitetty ja vika korjattu.
- Terä jatkaa pyörimistä muutaman sekunnin ajan leikkuupään sammuttamisen jälkeen. Älä kosketa leikkuupäätä liian aikaisin.

Leikkuupäät

- Käytä vain käsillä olevaan työhön sopivia leikkuupäitä.
 - Nailonsiimapäät (viimeistelyleikkuupäät) sopivat nurmikon viimeistelyleikkuuseen.
 - Metalliterät sopivat rikkaruohojen, pitkän heinikon, pensaiden, oksien, vesakon, risujen ja vastaavan leikkaamisen.
 - Älä koskaan käytä muita teriä, esimerkiksi moniosaisia nivellettyjä metalliteriä tai varstateriä. Ne voivat aiheuttaa vakavia vammoja.
- Käytä aina leikkuupäähän sopivaa teränsuojusta.
- Kun käytät metalliteriä, varo takapotkua ja ole aina valmiina takapotkun varalta. Katso lisätietoja kohdasta "Takapotku".
- Kun laite ei ole käytössä, aseta teränsuojus terän päälle. Poista suojus ennen käyttöä.

Takapotku (terän äkillinen ponnahdus)

- Takapotku (terän äkillinen ponnahdus) on äkillinen vastakkainen liike, jonka aiheuttaa kiinni juuttunut leikkuuterä. Takapotkun tapahtuessa työkalu sinkoutuu sivulle tai kohti käyttäjää suurella voimalla, mikä voi aiheuttaa vakavia vammoja.
- Takapotkuja tapahtuu erityisesti yritettäessä leikata yli 3 cm:n paksuista puuta tai pensasta terän osalla, joka on kello 12:n ja 2:n välissä.

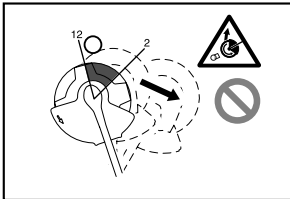

013863

- Ohjeet takapotkun välttämiseksi:
 - Leikkaa puu terän osalla, joka on kello 8:n ja 11:n välissä.
 - Älä koskaan leikkaa puuta terän osalla, joka on kello 12:n ja 2:n välissä.
 - Leikkaa puuta terän osalla, joka on kello 11:n ja 12:n tai kello 2:n ja 5:n välillä vain, jos olet kokenut työkalun käyttäjä ja olet valmis tekemään niin omalla vastuullasi.
 - Älä koskaan käytä leikkuuteriä kiinteiden kohteiden (esimerkiksi aitojen, puunrunkojen tai kivien) lähellä.
 - Älä koskaan käytä leikkuuteriä pystysuunnassa leikkaamiseen, esimerkiksi pensasaitojen tasoittamiseen.

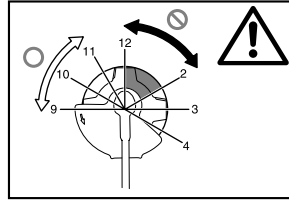

013864

Tärinä

- Voimakas tärinä voi aiheuttaa heikosta verenkierrosta kärsiville henkilöille verisuoni- tai hermostovammoja. Tärinä voi aiheuttaa seuraavia oireita sormissa, käsissä tai ranteissa: tunnottomuutta, pistelevää kipua, pistoksia, ihonvärin tai ihon muutoksia. Jos tällaisia oireita esiintyy, hakeudu lääkärin hoitoon!
- Voit pienentää valkosormisuussyndrooman riskiä pitämällä kätesi lämpiminä käytön aikana ja huolehtimalla siitä, että työkalu ja sen lisävarusteet ovat kunnossa.

Kuljetus

- Sammuta työkalu ja irrota akku ennen työkalun kuljettamista. Aseta leikkuupään suojus paikalleen.
- Kuljeta työkalua vaakasuorassa asennossa pitäen kiinni varresta.
- Jos kuljetat työkalua ajoneuvossa, kiinnitä se tukevasti paikalleen, ettei se pääse kaatumaan. Muuten seurauksena voi olla työkalun tai muun kuorman vaurioituminen.

KUNNOSSAPITO

- Huollata työkalu vain valtuutetussa huoltoilikkeessämme ja käytä vain alkuperäisiä varaosia. Virheelliset korjaukset ja huono kunnossapito voivat lyhentää työkalun käyttöikää ja suurentaa tapaturmien vaaraa.
- Sammuta työkalu ja irrota akku ennen työkalun huoltamista tai puhdistamista.
- Käytä aina suojakäsineitä, kun käsittelet leikkuuteriä.
- Puhdista työkalu aina pölystä ja liasta. Älä koskaan käytä puhdistamiseen bensiniä, ohentimia, alkoholia tms. aineita. Ne voivat aiheuttaa muoviosiin värjäytymiä, muodonmuutoksia tai halkeamia.
- Kiristä kaikki ruuvit ja mutterit jokaisen käyttökerran jälkeen.
- Älä tee mitään huolto- ja korjaustöitä, joita ei ole kerrottu tässä käyttöohjeessa. Pyydä valtuutettua huoltoilikeettä tekemään tällaiset työt.
- Käytä aina pelkästään aitoja varaosia ja lisävarusteita. Muiden valmistajien varaosien tai lisävarusteiden käyttäminen voi aiheuttaa työkalun hajoamisen, aineellisia vahinkoja ja/tai vakavia vammoja.

8. Pyydä valtuutettua huoltoosastoa tarkistamaan ja huoltamaan työkalu säännöllisin välein.

Säilytys

1. Ennen kuin asetat työkalun säilytykseen, suorita perusteellinen puhdistus ja huolto. Irrota akku. Aseta leikkuuterän suojus paikalleen.
2. Säilytä työkalua hyvin tuulettussa paikassa, joka on riittävän korkealla tai lukittu, jotta lapset eivät pääse siihen käsiksi.
3. Älä tue työkalua esimerkiksi seinää vasten. Se voi kaatua ja aiheuttaa vammoja.

Ensiapu

1. Pidä ensiapulaukku aina saatavilla. Täydennä ensiapulaukku sisältöä aina käytön mukaan.
2. Kun hälytät apua, ilmoita seuraavat tiedot:
 - onnettomuuden tapahtumapaikka
 - mitä on tapahtunut
 - loukkaantuneiden henkilöiden määrä
 - vammojen laatu
 - oma nimesi

SÄILYTÄ NÄMÄ OHJEET.

⚠VAROITUS:

ÄLÄ anna työkalun helppokäyttöisyyden tai toistuvan käytön tuudittaa sinua väärään turvallisuuden tunteeseen niin, että laiminlyöt työkalun turvaohjeiden noudattamisen. **VÄÄRINKÄYTTÖ** tai tämän käyttöohjeen turvamääräysten laiminlyönti voi johtaa vakaviin henkilövahinkoihin.

ENC007-11

TÄRKEITÄ TURVAOHJEITA

AKKU

1. Ennen akun käyttöönottoa tutustu kaikkiin laturissa (1), akussa (2) ja akkukäyttöisessä tuotteessa (3) oleviin varoitusteksteihin.
2. Älä pura akkua.
3. Jos akun toiminta-aika lyhenee merkittävästi, lopeta akun käyttö. Seurauksena voi olla ylikuumeneminen, palovammoja tai jopa räjähdys.
4. Jos akkunestettä pääsee silmiin, huuhtelee puhtaalla vedellä ja hakeudu välittömästi lääkärin hoitoon. Akkuneste voi aiheuttaa sokeutumisen.
5. Älä oikosulje akkua.
 - (1) Älä koske akun napoihin millään sähköä johtavalla materiaalilla.
 - (2) Vältä akun oikosulkemista äläkä säilytä akkua yhdessä muiden metalliesineiden, kuten naulojen, kolikoiden ja niin edelleen kanssa.
 - (3) Älä altista akkua vedelle tai sateelle.

Akun oikosulku voi aiheuttaa voimakkaan sähkövirran, palovammoja ja jopa laitteen rikkoutumisen.

6. Älä säilytä työkalua ja akkua paikassa, jossa lämpötila voi nousta 50 ° C:een tai sitäkin korkeammaksi.
7. Älä hävitä akkua polttamalla, vaikka se olisi pahoin vaurioitunut tai täysin loppuun kulunut. Avotuli voi saada akun räjähtämään.
8. Varo kolhimasta tai pudottamasta akkua.
9. Älä käytä viallista akkua.
10. Laitteessa olevia litiumioniakkuja on käsiteltävä vaarallisia aineita koskevien säädösten mukaisesti. Esimerkiksi kolmansien osapuolten tai huolintaliikkeiden tekemissä kaupallisissa kuljetuksissa on otettava huomioon pakkausta ja pakkausmerkintöjä koskevat erityisvaatimukset, Ennen tuotteen valmistelua lähetystä varten on kysyttävä neuvoa vaarallisten aineiden kuljetuksen asiantuntijalta. Ota huomioon myös mahdolliset maakohtaiset määräykset. Teippaa umpeen tai suojaa muulla tavoin akun avonaiset liittimet ja pakkaa akku siten, ettei se pääse liikkumaan pakkauksessa.
11. Hävitä akku paikallisten määräysten mukaisesti.

SÄILYTÄ NÄMÄ OHJEET.

⚠HUOMIO: Käytä ainoastaan aitoja Makita-akkuja.

Muiden kuin aitojen Makita-akkujen tai akkujen, joihin on tehty muutoksia, käyttäminen voi saada akun räjähtämään, jolloin seurauksena voi olla tulipalo, vamma tai vaurio. Se mitätöi myös Makitan kyseiselle Makita-työkalulle ja -laturille antaman takuun.

Vihjeitä akun käyttöön pidentämiseksi

1. Lataa akku ennen kuin se ehtii purkautua kokonaan. Lopeta työkalun käyttö ja lataa akku aina, kun huomaa tehon heikkenevän.
2. Älä koskaan lataa täyttä akkua. Yliilataus lyhentää akun käyttöikää.
3. Lataa akku huoneenlämmössä 10 ° C-40 ° C. Anna kuumen akku jäähtyä ennen latausta.
4. Lataa akku, jos sitä ei käytetä pitkään aikaan (yli kuuteen kuukauteen).

OSIEN KUVAUS

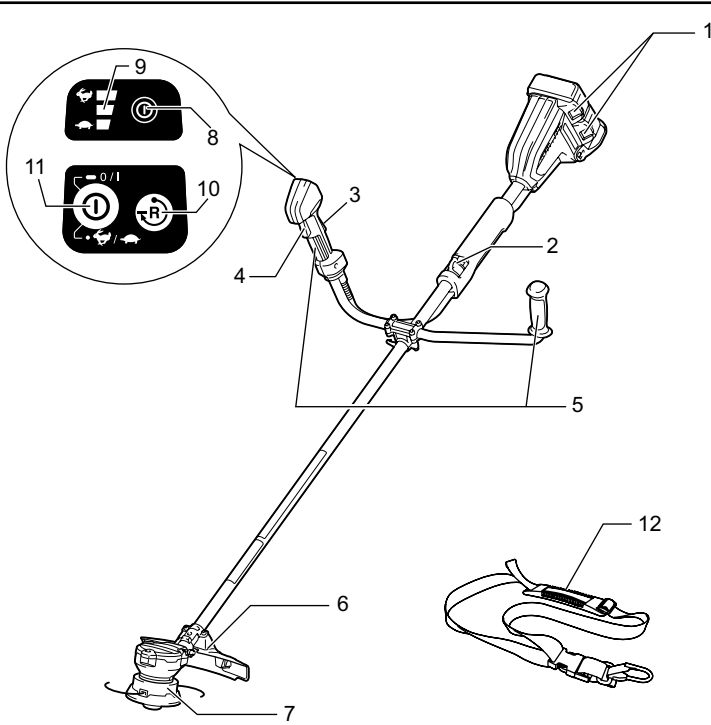

1	Akku	7	Leikkuusiimoja tai -teriä
2	Ripustin (kannatuspiste)	8	Virran merkkivalo
3	Lukituksen vapautusvipu	9	Nopeuden ilmaisim
4	Liipaisinkytkin	10	Suunnanvaihtonappi
5	Kahva	11	Päävirtapainike
6	Suojus (leikkaustyökalun suoja)	12	Olkahihna

015572

TOIMINTOJEN KUVAUS

⚠VAROITUS:

- Varmista aina ennen säätöjä tai tarkastuksia, että työkalu on sammutettu ja akku on irrotettu. Jos työkalua ei sammuteta ja akkua irroteta, se voi käynnistyä vahingossa ja aiheuttaa vakavia vammoja.

Akun asentaminen tai irrottaminen

⚠HUOMIO:

- Sammuta työkalu aina ennen akun kiinnittämistä tai irrottamista.
- Pidä työkalusta ja akusta tiukasti kiinni, kun irrotat tai kiinnität akkua. Jos akku tai työkalu putoaa, ne voivat vaurioitua tai aiheuttaa loukkaantumisen.

Kuva1

Irrota akku painamalla akun etupuolella olevaa painiketta ja vetämällä akku ulos työkalusta. Kiinnitä akku sovittamalla akun kieleke rungon uraan ja työntämällä akku sitten paikoilleen. Työnnä akku pohjaan asti niin, että kuulet sen napsahavan paikoilleen. Jos painikkeen yläpuolella näkyy punainen ilmaisin, akku ei ole lukkiutunut täysin paikoilleen.

⚠HUOMIO:

- Työnnä akku aina pohjaan asti, niin että punainen ilmaisin ei enää näy. Jos akku ei ole kunnolla paikallaan, se voi pudota työkalusta ja aiheuttaa vammoja joko käyttäjälle tai sivullisille.
- Älä käytä voimaa akun asennuksessa. Jos akku ei mene paikalleen helposti, se on väärässä asennossa.

HUOMAUTUS:

- Työkalu ei toimi yhdellä akulla.

Akun jäljellä olevan varaustason ilmaisin

(Vain akuille, joiden mallinumeron lopussa on kirjain "B".)

Kuva2

Saat näkyviin akun jäljellä olevan varaustason painamalla akun tarkistuspainiketta. Merkkivalot syttyvät muutaman sekunnin ajaksi.

Merkkivalot			Jäljellä oleva varaustaso
Palaa	OFF	Viikkuu	
■ ■ ■ ■	□ □ □ □	▣ ▣ ▣ ▣	75 - 100 %
■ ■ ■ □	□ □ □ □	▣ ▣ ▣ ▣	50 - 75 %
■ ■ □ □	□ □ □ □	▣ ▣ ▣ ▣	25 - 50 %
■ □ □ □	□ □ □ □	▣ ▣ ▣ ▣	0 - 25 %
▣ □ □ □	□ □ □ □	▣ ▣ ▣ ▣	Lataa akku.
■ □ □ □	□ □ □ □	▣ ▣ ▣ ▣	Akussa voi olla toimintahäiriö.
□ □ □ ■	□ □ □ □	▣ ▣ ▣ ▣	

015586

HUOMAUTUS:

- Ilmoitettu varaustaso voi erota hieman todellisesta varaustasosta sen mukaan, millaisissa oloissa ja missä lämpötilassa laitetta käytetään.

Työkalun/akun suojausjärjestelmä

Työkalu on varustettu työkalu/akun suojausjärjestelmällä. Tämä järjestelmä pidentää työkalun ja akun käyttöikää katkaisemalla automaattisesti moottorin virran.

Työkalu pysähtyy automaattisesti kesken käytön, jos työkalussa tai akussa ilmenee jokin seuraavista tilanteista: Joissakin tilanteissa merkkivalot syttyvät.

Ylikuormitusuoja

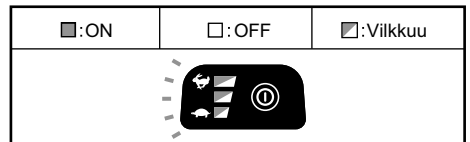

015586

Jos työkalu ylikuormittuu takertuneiden rikkaruohojen tai muiden roskien takia, työkalu pysähtyy automaattisesti ja kaikki nopeusilmalaisimet vilkkuvat. Katkaise silloin työkalusta virta ja lopeta ylikuormitustilan aiheuttanut käyttö. Käynnistä sitten työkalu uudelleen kytkemällä siihen virta.

Työkalun ylikuumentumissuoja

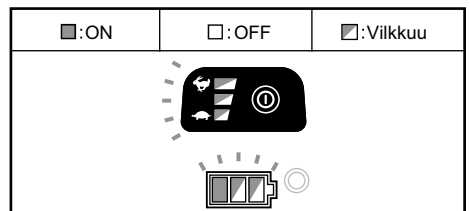

015585

Kun työkalu on ylikuumentunut, se pysähtyy automaattisesti ja kaikki nopeusilmalaisimet ja akun

ilmais in viikkuvat noin 60 sekuntia. Anna silloin työkalun jäähtyä, ennen kuin kytket työkaluun uudelleen virran.

Ylipurkau tumissuoja

Kun akun varaus alkaa loppua, työkalu pysähtyy automaattisesti. Jos työkalu ei toimi edes kytkimiä käytettäessä, irrota akut työkalusta ja lataa ne.





Akussa jäljellä olevan varauksen näyttö

(Maakohtainen)

Kuva3

Saat akun ilmaisimet näyttämään akun jäljellä olevan varauksen määrän painamalla tarkistuspainiketta. Kumpikin akun ilmais in vastaa yhtä akkua.

Akussa jäljellä olevan varauksen näyttö

Aku merkki valon tila	Akussa jäljellä oleva varaus
	
	50 % - 100 %
	20 % - 50 %
	0 % - 20 %
	Lataa akku

015452

Virtakytkimen toiminta

VAROITUS:

- Varmista aina ennen akun asentamista työkaluun, että liipaisinkytkin toimii moitteettomasti ja palautuu vapautettaessa OFF-asentoon. Jos työkalua käytetään, vaikka kytkin ei toimi moitteettomasti, seurauksena voi olla työkalun hallinnan menettäminen ja vakava henkilövahinko.

Kuva4

Kytke työkaluun virta pitämällä päävirtapainiketta painettuna muutaman sekunnin ajan. Katkaise työkalun virta pitämällä päävirtapainiketta uudelleen painettuna.

Kuva5

Laitteessa on lukitusvipu, joka estää liipaisinkytkimen painamisen vahingossa. Käynnistä työkalu tarttumalla oikeanpuoleiseen kahvaan (ote vapauttaa lukitusvivun) ja painamalla sitten liipaisinkytkintä. Pysäytä työkalu vapauttamalla liipaisinkytkin.

HUOMAUTUS:

- Työkalun virta katkeaa automaattisesti, kun työkalu on ollut minuutin käyttämättömänä.

Nopeuden säätö

Kuva6

Voit säätää työkalun nopeutta napauttamalla päävirtapainiketta.

Aina, kun napautat päävirtapainiketta, nopeusilmaisimet sytyvät yksi kerrallaan seuraavassa järjestyksessä: kilpikonna (↔), keskiasento, jänis (🐾).

↔ tarkoittaa hidasta nopeutta, 🐾 suurta nopeutta. Keskiasento vastaa keskinopeaa asetusta.

Suunnanvaihtopainike roskien irrottamiseen

VAROITUS:

- **Katkaise työkalun virta ja irrota akku ennen sellaisten takertuneiden rikkaruohojen ja roskien irrottamista, jotka eivät irtoa pyörimissuuntaa vaihtamalla.** Jos virtaa ei katkaista ja akkua irroteta, työkalu voi käynnistyä vahingossa ja aiheuttaa vakavia vammoja.

Kuva7

Tässä työkalussa on suunnanvaihtopainike. Se on tarkoitettu vain työkaluun takertuneiden rikkaruohojen ja roskien irrottamiseen.

Jos haluat vaihtaa pyörimissuunnan, napauta suunnanvaihtopainiketta ja paina liipaisinkytkintä, kun työkalun leikkuupää on pysähtynyt. Kun liipaisinkytkintä painetaan, virran merkki valo alkaa vilkkua ja työkalun leikkuupää alkaa pyöriä vastakkaiseen suuntaan.

Kun haluat palauttaa pyörimissuunnan normaaliksi, vapauta liipaisin ja odota, että työkalun leikkuupää pysähtyy.

HUOMAUTUS:

- Työkalu pyörii vastakkaiseen suuntaan vain lyhyen ajan kerrallaan, minkä jälkeen se pysähtyy automaattisesti.
- Kun työkalu on pysähtynyt, pyörimissuunta palautuu normaaliksi, kun käynnistät työkalun uudelleen.
- Jos napautat suunnanvaihtopainiketta työkalun leikkuupään pyöriessä, työkalu pysähtyy ja on valmis pyörimissuunnan vaihtamiseen.

Nailonsiimapää (lisävaruste)

HUOMAUTUS:

- Siiman syöttäminen napauttamalla ei toimi oikein, jos siimapää ei pyöri.

Kuva8

Nailonsiimapää on kaksisiimainen viimeistelyleikkuripää, jossa on napautusten mukaan ohjautuva syöttömekanismi.

Jos haluat saada lisää nailonsiimaa ulos, napauta siimapäätä maata vasten työkalun pyöriessä hitaalla nopeudella.

HUOMAUTUS:

Jos siimapään napauttaminen maata vasten ei tuota lisää nailonsiimaa, kelaa nailonsiima takaisin tai vaihda se kohdassa "Kunnossapito" kuvatulla tavalla.

KOKOONPANO

⚠VAROITUS:

- **Varmista aina ennen työkalulle tehtäviä toimia, että laite on sammutettu ja akku on irrotettu.** Jos laitetta ei sammuteta ja akkua irroteta, se voi käynnistyä vahingossa ja aiheuttaa vakavia vammoja.
- **Älä koskaan käynnistä työkalua, jos sen kaikki osat eivät ole paikallaan.** Jos kaikki osat eivät ole paikallaan, työkalu voi käynnistyä tahattomasti ja aiheuttaa vakavia vammoja.

Kahvan asentaminen

Kuva9

Työnnä kahvan varsi kädensijaan. Kohdista kädensijassa oleva ruuvinreikä kahvan varressa olevaan ruuvinreikään. Kiristä ruuvi tiukasti.

Kuva10

Aseta kahva kahvan kiinnitysholkin ja kahvan pitimen väliin.

Säädä kahva kulmaan, joka mahdollistaa miellyttävän työskentelyasennon, ja kiristä nuppi sitten tiukasti kiinni käsin kiertämällä.

Suojuksen asentaminen

⚠VAROITUS:

- **Älä koskaan käytä työkalua ilman kuvassa näkyvää suojusta.** Muuten seurauksena voi olla vakavia vammoja.
- Käytä työkalua aina hyväksytyjen suojavälineiden kanssa. Leikkaustyökalun osuma voi aiheuttaa vakavia vammoja.
- Sallittu leikkaustyökalun ja suojuksen yhdistelmä voi vaihdella maittain. Noudata oman alueesi määräyksiä.

Metalliterä

Kuva11

Kuva12

Nailonsiimapää tai muoviterä

⚠HUOMIO:

- Varo, ettet loukkaa itseäsi nailonsiiman katkaisuun tarkoitettuun leikkuriin nailonsiimapäätä tai muoviterää asentaessasi.

Kuva13

Kuva14

Kohdista putkessa oleva kiristin suojukseen. Kiristä ne pulteilla.

Metalliterän (lisävaruste) asennus

⚠VAROITUS:

- **Metalliterän ulkohalkaisija saa olla enintään 230 mm.** Älä koskaan käytä terää, jonka ulkohalkaisija on yli 230 mm.

⚠HUOMIO:

- Metalliterän pitää olla hyvin kiillotettu, eikä siinä saa olla murtumia tai muita vaurioita. Teroita tai vaihda metalliterä kolmen käyttötunnin välein.
- Käytä aina suojakäsineitä, kun käsittelet metalliterää.
- Kiinnitä teränsuojus aina työkalun kuljetuksen tai varastoinnin ajaksi.
- Metalliterän kiinnitysmutteri (jousialuslevylinen) kuuluu käytössä. Jos jousialuslevyssä näkyy kulumisen tai vääntymisen merkkejä, vaihda mutteri. Tilaa osa valtuutetusta huoltoliikkeestä.
- Vaihda kupu, jos se on hankautunut rikki.

HUOMAUTUS:

- Käytä vain aitoja Makita-metalliteriä.

Käännä työkalu ylösalaisin, minkä jälkeen voit helposti vaihtaa metalliterän.

Kuva15

Kiinnitä metalliterä akseliin niin, että vasta-aluslevyn ohjain asettuu metalliterän tangonreikään. Kiinnitä kiristysaluslevy ja kiristä metalliterä kuusiomutterilla 13–23 Nm:n tiukkuuteen pitäen vasta-aluslevyä paikallaan kuusikokoavaimella.

Kuva16

Irrota metalliterä asettamalla kuusiokoloavain suojuksessa ja hammasrattaiston kotelossa olevaan koloon. Kierrä vasta-aluslevyä, kunnes se lukittuu kuusiokoloavainta vasten. Irrota kuusiomutteri (vasenkätinen kierre) hylsyavaimella ja irrota mutteri, kiristysaluslevy ja kuusiokoloavain.

Kuva17

Varmista, että terän vasen puoli on ylöspäin.

Nailonsiimapään tai muoviterän (lisävaruste) asennus

⚠HUOMIO:

- **Jos nailonsiimapää/muoviterä osuu käytön aikana kiveen tai kovaan esineeseen, sammuta työkalu tarkista, ettei se ole vaurioitunut. Jos nailonsiimapää/muoviterä on vaurioitunut, vaihda se heti.** Vaurioituneen leikkaustyökalun käyttäminen voi aiheuttaa vakavia vammoja.

HUOMAUTUS:

- Käytä vain aitoja Makita-nailonsiimapäitä/muoviteriä.

Käännä työkalu ylösalaisin, minkä jälkeen voit helposti vaihtaa nailonsiimapään.

Kuva18

Kuva19

Aseta kuusioavain moottorikotelossa olevaan koloon ja kierrä vasta-aluslevyä, kunnes se lukittuu kuusioavaimen. Kiinnitä nailonsiimapää/muoviterä suoraan kiertaiseen karaan ja kiristä se kiertämällä sitä vastapäivään. Irrota kuusioavain.

Jos haluat irrottaa nailonsiimapään/muoviterän, kierrä sitä myötäpäivään ja pidä vasta-aluslevyä paikallaan kuusioavaimella.

Kuusioavaimen varastointi

Kuva20

Säilytä kuusioavainta kuvan osoittamassa paikassa, ettei se pääse katoamaan.

TYÖSKENTELY

Työkalun oikea käsittely

VAROITUS:

- **Huolehdi aina, että työkalu pysyy hallinnassasi. Älä päästä työkalua ponnahtamaan itseäsi tai ketään muuta lähistöllä olevaa kohti.** Työkalun hallinnan menettäminen voi aiheuttaa vakavia vammoja sivullisille tai työkalun käyttäjille.

Oikea asento

VAROITUS:

- **Pidä aina tukevasti kiinni työkalun molemmista kahvoista ja aseta laite oikealle puolellesi siten, että vasen kahva vasemmanpuoleisen kahvan varsi on aina varталosi edessä.** Oikea asento takaa työkalun parhaan mahdollisen hallinnan ja pienentää takapotkun aiheuttamaa vakavan vammautumisen vaaraa.

Kuva21

Pue olkahihna päällesi ja kannattele työkalua tukevasti oikealla puolellasi siten, että vasemmanpuoleisen kahvan varsi on aina edessäsi.

Olkahihnan kiinnittäminen

Kuva22

Pidä olkahihnaa vasemman olkapääsi päällä. Varmista vetämällä, ettei solkea voi irrottaa. Kannattele työkalua kuvassa esitetyllä tavalla.

Kuva23

Solki on tarkoitettu pikairrotusvälineeksi. Voit irrottaa työkalun painamalla soljen reunoja.

Ripustimen paikan ja olkahihnan säätö

Jos haluat muuttaa ripustimen paikkaa, löysää ripustimen kiinnitysruuvi laitteen mukana toimitetulla ruuviavaimella ja siirrä sitten ripustinta ja pehmustetta. Pehmustetta on helppo siirtää kiertämällä sitä.

KUNNOSSAPITO

VAROITUS:

- **Varmista aina ennen säätöjä tai tarkastuksia, että laite on sammutettu ja akku on irrotettu.** Jos laitetta ei sammuteta ja akkua irroteta, se voi käynnistyä vahingossa ja aiheuttaa vakavia vammoja.

HUOMAUTUS:

Älä koskaan käytä bensiniä, ohentimia, alkoholia tai tms. aineita. Muutoin pinta voi halkeilla tai sen värit ja muoto voivat muuttua.

Nailonsiiman vaihtaminen

VAROITUS:

- **Varmista, että nailonsiimapään kansi on tukevasti kiinni kotelossa alla kuvatulla tavalla.** Jos kansi ei ole tukevasti kiinni, nailonsiimapää voi sinkoutua irti ja aiheuttaa vakavia vammoja.

Kuva24

Ota kansi pois kotelosta painamalla kahta kotelon vastakkaisilla puolilla olevaa salpaa (urallista osaa).

Kuva25

Leikkaa nailonsiima 3-6 m:n pituiseksi. Taita leikkusiima kahteen osaan siten, että toinen osa on 80–100 mm toista pidempi.

Kuva26

Pujota nailonsiiman lenkki kelan keskellä olevaan loveen, joka on nailonsiimalle tarkoitettujen kahden kanavan välissä.

Kierrä molemmat päät tukevasti kelan ympärille merkinnällä LH osoitettuun suuntaan.

Kuva27

Jätä noin 100 mm siimoista kelaamatta niin, että niiden päät ovat väliaikaisesti kiinni kelan reunassa olevissa lovilla.

Kuva28

Kiinnitä kela kanteen siten, että kelan urat ja ulkonemat tulevat vasten kannen uria ja ulkonemia. Irrota sitten siiman päät väliaikaisesta kiinnityksestään ja pujota simat silmäkkeiden läpi siten, että ne tulevat ulos kannesta.

Kuva29

Kohdista kannen alapuolen ulkonemat silmäkkeiden loviin. Työnnä kansi sitten tiukasti kiinni koteloon. Varmista, että salvat asettuvat oikein kanteen.

Muoviterän vaihtaminen

Kuva30

Vaihda terä, jos se on kulunut tai rikkoutunut.

Koneen TURVALLISUUDEN ja LUOTETTAVUUDEN säilyttämiseksi korjaukset sekä muut huoltotoimet ja säädöt on jätettävä Makitan valtuuttaman huollon tehtäväksi käyttäen aina Makitan alkuperäisiä varaosia.

VIANMÄÄRITYS

Tarkista laite ensin itse, ennen kuin viet sen korjattavaksi. Jos ongelmaan ei löydy ratkaisua käyttöoppaasta, älä kuitenkaan yritä purkaa työkalua osiin. Vie laite sen sijaan Makita-huoltoliikkeeseen. Käytä korjaamiseen aina alkuperäisiä Makita-varaosia.

Vikatoiminto	Syy	Toimenpide
Moottori ei käy.	Akkuja ei ole kiinnitetty paikoilleen.	Kiinnitä akut paikoilleen.
	Akkuvika (jännitteisenä)	Lataa akku. Jos lataus ei onnistu, vaihda akku.
	Voimansiirto ei toimi oikein.	Kysy korjausohjeita valtuutetulta huoltoliikkeeltä.
Moottori pysähtyy toimittuaan lyhyen ajan.	Pyörimissuunta on vaihdettu.	Vaihda pyörimissuunta suunnanvaihtokytkimellä.
	Akun varaus ei riitä.	Lataa akku. Jos lataus ei onnistu, vaihda akku.
	Laite ylikuumenee.	Lopeta työkalun käyttö ja anna sen jäähtyä.
Laite ei saavuta suurinta kierrosnopeutta.	Akku ei ole oikein paikallaan.	Kiinnitä akku paikalleen tässä käyttöohjeessa kuvatulla tavalla.
	Akun teho heikkenee.	Lataa akku. Jos lataus ei onnistu, vaihda akku.
	Voimansiirto ei toimi oikein.	Kysy korjausohjeita valtuutetulta huoltoliikkeeltä.
Leikkuuterä ei pyöri: pysäytä laite heti!	Suojuksen ja nailonsiimapään väliin on juuttunut jotakin, esimerkiksi oksa.	Irrota juuttunut esine.
	Leikkuuterän kiinnitysmutteri on löystynyt.	Kiristä mutteri tässä käyttöohjeessa kuvatulla tavalla.
	Leikkuuterä on vääntynyt.	Vaihda leikkuuterä.
	Voimansiirto ei toimi oikein.	Kysy korjausohjeita valtuutetulta huoltoliikkeeltä.
Laite tärisee epänormaalisti: pysäytä laite heti!	Nailonsiiman toinen pää on katkennut.	Syötä lisää siimaa napauttamalla pyörivää nailonsiimapäätä maata vasten.
	Leikkuuterä on vääntynyt, murtunut tai kulunut.	Vaihda leikkuuterä.
	Leikkuuterän kiinnitysmutteri on löystynyt.	Kiristä mutteri tässä käyttöohjeessa kuvatulla tavalla.
	Leikkuuterä on väärin kiinnitetty.	
	Voimansiirto ei toimi oikein.	Kysy korjausohjeita valtuutetulta huoltoliikkeeltä.
Leikkuuterä ja moottori ei pysähdy: Irrota akku heti!	Sähkö- tai elektroniikkavika.	Irrota akku ja kysy korjausohjeita valtuutetulta huoltoliikkeeltä.

014837

LISÄVARUSTEET

⚠️HUOMIO:

- Näitä lisävarusteita ja -laitteita suositellaan käytettäväksi tässä ohjekirjassa mainitun Makitan koneen kanssa. Minkä tahansa muun lisävarusteen tai -laitteen käyttäminen voi aiheuttaa loukkaantumisvaaran. Käytä lisävarusteita ja -laitteita vain niiden käyttötarkoituksen mukaisesti.

Jos tarvitset apua tai yksityiskohtaisempia tietoja seuraavista lisävarusteista, ota yhteys paikalliseen Makitan huoltoon.

- Leikkuuterä
- Nailonsiimapää
- Nailonsiima (leikkuusiima)
- Muoviterä
- Nailonsiimapään suojus
- Leikkuuterän suojus
- Aito Makitan akku ja laturi

HUOMAUTUS:

- Jotkin luettelossa mainitut varusteet voivat sisältyä työkalun toimitukseen vakiovarusteina. Ne voivat vaihdella maittain.

LATVIEŠU (oriģinālās instrukcijas)**Kopskata skaidrojums**

1-1. Sarkans indikators	9-3. Skrūve	16-3. Savilkts
1-2. Poga	10-1. Roktura skava	18-1. Neilona griezējgalva
1-3. Akumulatora kasetne	10-2. Skrūve	18-2. Metāla aizsargs
2-1. Indikatora lampiņas	12-1. Skava	18-3. Uztverošā starpliņa
2-2. Poga CHECK	12-2. Bultskrūve	18-4. Sešstūra atslēga
3-1. Akumulatora indikators	14-1. Grieznis	19-1. Plastmasas asmens
3-2. Poga CHECK	14-2. Skava	19-2. Uzgrieznis
4-1. Galvenā jaudas poga	14-3. Bultskrūve	19-3. Uztverošā starpliņa
5-1. Atbloķēšanas svira	15-1. Sešstūra atslēga	19-4. Sešstūra atslēga
5-2. Slēdža mēlīte	15-2. Uzgrieznis	20-1. Sešstūra atslēga
6-1. Galvenā jaudas poga	15-3. Kauss	22-1. Sprādze
6-2. Ātruma indikators	15-4. Piespiedējblīve	22-2. Āķis
7-1. Pretējā virziena poga	15-5. Metāla asmens	23-1. Sprādze
8-1. Visefektīvākā griešanas zona	15-6. Uztverošā starpliņa	25-1. 80 - 100 mm
9-1. Spals	16-1. Sešstūra atslēga	
9-2. Rokturis	16-2. Uzgriežngrieznis	

SPECIFIKĀCIJAS

Modelis		DUR365U		
Roktura veids		Ragu tipa rokturis		
Tukšgaitas ātrums		3 500 / 5 300 / 6 500 min ⁻¹		
Kopējais garums (bez griezējinstrumenta)		1 754 mm		
Izmantotais griezējinstrumenta (atkarībā no valsts)		Metāla asmens	Neilona griezējgalva	Plastmasas asmens
Griešanas diametrs		230 mm	350 mm	255 mm
Nominālais spriegums		Līdzstrāva 36 V		
Standarta akumulatora kasetne		BL1815N / BL1820 / BL1820B	BL1830 / BL1830B / BL1840 / BL1840B / BL1850 / BL1850B / BL1860B	
Tīrsvars (ar metāla asmeni)		4,7 kg	5,2 kg	

- Dēļ mūsu nepārtrauktās pētniecības un izstrādes programmas, šeit dotās specifikācijas var mainīties bez brīdinājuma.
- Specifikācijas un akumulatora kasetne dažādās valstīs var atšķirties.
- Svārs ar akumulatora kasetni atbilstošs EPTA procedūrai 01/2003

Troksnis	Vidējais skaņas spiediena līmenis	Vidējais skaņas jaudas līmenis		Piemērojamais standarts
	L _{PA} (dB (A))	L _{WA} (dB (A))	Neskaidrība K (dB (A))	
Metāla asmens	75	86	0,4	2000/14/EC
Plastmasas asmens	83	92,8	0,6	
Neilona griezējgalva	77	90	2,2	

- Pat tad, ja iepriekš norādītais skaņas spiediena līmenis ir 80 dB (A) vai mazāk, skaņas līmenis darba apstākļos var pārsniegt 80 dB (A). Lietojiet ausu aizsardzības līdzekļus.

Vibrācija	Pa kreisi		Pa labi		Piemērojamais standarts
	a _h (m/s ²)	Neskaidrība K (m/s ²)	a _h (m/s ²)	Neskaidrība K (m/s ²)	
Metāla asmens	≤ 2,5	1,5	≤ 2,5	1,5	EN786
Plastmasas asmens	≤ 2,5	1,5	≤ 2,5	1,5	
Neilona griezējgalva	≤ 2,5	1,5	≤ 2,5	1,5	

- Paziņotā vibrācijas emisijas vērtība noteikta atbilstoši standarta pārbaudes metodei un to var izmantot, lai salīdzinātu vienu darbarīku ar citu.
- Paziņoto vibrācijas emisijas vērtību arī var izmantot iedarbības sākotnējā novērtējumā.















⚠ BRĪDINĀJUMS:

- Reāli lietojot mehanizēto darbarīku, vibrācijas emisija var atšķirties no paziņotās emisijas vērtības atkarībā no darbarīka izmantošanas veida.
- Lai aizsargātu lietotāju, nosakiet drošības pasākumus, kas pamatoti ar iedarbību reālos darba apstākļos (ņemot vērā visus ekspluatācijas cikla posmus, piemēram, laiku, kamēr darbarīks ir izslēgts un kad darbojas tukšgaitā, kā arī palaišanas laiku).

END119-1

Simboli

Zemāk ir attēloti simboli, kas attiecas uz iekārtu. Pirms darbarīka izmantošanas pārlicinieties, vai pareizi izprotat to nozīmi.

-  • Esiet īpaši rūpīgi un uzmanīgi!
-  • Izlasiet rokasgrāmatu.
-  • Bīstami! Uzmanieties no izmestiem priekšmetiem.
-  • Attālumam starp darbarīku un personām jābūt vismaz 15 m.
-  • Neļaujiet tuvumā atrasties nepiederošām personām.
-  • Attālumam jābūt vismaz 15 m.
-  • Nepieļaujiet atsitienu.
-  • Izmantojiet ķiveri, aizsargbrilles un ausu aizsargus.
-  • Izmantojiet aizsargcimdus.
-  • Valkājiet cietus apavus ar neslidošām zolēm. Ieteicami apavi ar tērauda purngaliem.
-  • Neatstājiet mitrumā.
-  • Lielākais pieļaujamais darbarīka ātrums.
-  • Lielākais pieļaujamais darbarīka ātrums.
-  • Tikai ES valstīm
Neizmest elektrisko aprīkojumu vai akumulatoru sadzīves atkritumos!
Saskaņā ar Eiropas direktīvu par elektrisko un elektronisko iekārtu atkritumiem, kā arī par baterijām un akumulatoriem, un bateriju un akumulatoru atkritumiem un to

Istenošanu saskaņā ar valsts likumdošanu lietotais elektriskais aprīkojums, baterijas un akumulators kalpošanas laika beigās jāsavāc atsevišķi un jānogādā otrreizējai pārstrādei vidi saudzējošā veidā.

ENH114-1

Tikai Eiropas valstīm

EK Atbilstības deklarācija

Makita paziņo, ka šāds instruments(-i):

Darbarīka nosaukums:
Bezvada zāles trimers
Modeļa Nr./ tips: DUR365U
Specifikācijas: skatīt tabulu „SPECIFIKĀCIJAS”.

Atbilst sekojošām Eiropas Direktīvām:

2000/14/EK, 2006/42/EK

Ražots saskaņā ar šādu standartu vai normatīvajiem dokumentiem:

EN/ISO11806, EN60335, EN50636

Tehniskā lieta atbilstīgi 2006/42/EK ir pieejama:

Makita, Jan-Baptist Vinkstraat 2, 3070, Beļģija

ENH115-1

Atbilstības novērtējuma procedūra, ko nosaka Direktīva 2000/14/EK, veikta atbilstīgi pielikumam V.

Ar metāla asmeni

Aprēķinātais skaņas jaudas līmenis 86 dB (A)
Garantētais skaņas jaudas līmenis 86 dB (A)

Plastmasas asmens

Aprēķinātais skaņas jaudas līmenis 92,8 dB (A)
Garantētais skaņas jaudas līmenis 93 dB (A)

ENH115-1

Atbilstības novērtējuma procedūra, ko nosaka Direktīva 2000/14/EK, veikta atbilstīgi pielikumam VI.

Pieteiktā iestāde:

TÜV Rheinland LGA Products GmbH
Tillystraße 2
90431 Nürnberg, Vācija
Identifikācijas Nr. 0197

Ar neilona griezējgalvu

Aprēķinātais skaņas jaudas līmenis 90 dB (A)
Garantētais skaņas jaudas līmenis 92 dB (A)

1.10.2015



000331

Yasushi Fukaya
Direktors

Makita, Jan-Baptist Vinkstraat 2, 3070, Beļģija

SVARĪGI DROŠĪBAS NOTEIKUMI

⚠ BRĪDINĀJUMS! Izlasiet visus drošības brīdinājumus un visus norādījumus. Brīdinājumu un norādījumu neievērošanas gadījumā var rasties elektriskās strāvas trieciens, ugunsgrēks un/vai nopietnas traumas.

Glabāiet visus brīdinājumus un norādījumus, lai varētu tajos ieskatīties turpmāk.

Paredzētais lietojums

1. Bezvada zāles trimers/ krūmgriezis/ zāles auklas trimers ir paredzēts tikai zāles, nezāļu, krūmu un krūmāju griešanai. To nedrīkst izmantot citiem mērķiem, piemēram, malu apgriešanai vai dzīvzogu cirpšanai, jo tas var izraisīt ievainojumus.

Vispārēji norādījumi

1. Šo darbarīku nevar izmantot personas, kas nav iepazinušas ar šiem norādījumiem, personas (tai skaitā bērni) ar samazinātām fiziskām, sensoriskām vai psihiskām spējām, vai kam trūkst pieredze un zināšanas. Bērni ir jāuzrauga, lai nepieļautu bērnu rotaļāšanos ar darbarīku.
2. Pirms darbarīka iedarbināšanas izlasiet šo instrukciju rokasgrāmatu, lai iepazītos ar darbarīka lietošanu.
3. Neaizdodiet darbarīku personai, kurai nav pietiekamas pieredzes vai zināšanu par krūmgrieža un zāles trimera izmantošanu.
4. Aizdodot darbarīku, vienmēr pievienojiet instrukciju rokasgrāmatu.
5. Rīkojieties ar darbarīku maksimāli uzmanīgi un rūpīgi.
6. Nekad neizmantojiet darbarīku pēc alkohola vai narkotiku lietošanas vai, ja esat noguris/-usi vai slims/-a.
7. Nekad nemēģiniet pārveidot darbarīku.
8. Ievērojiet savas valsts noteikumus par krūmgrieža un zāles trimera izmantošanu.

Individuālās aizsardzības līdzekļi

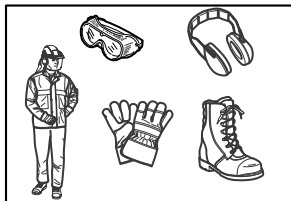

013122

1. Lietojiet aizsargķiveri, aizsargbrilles un aizsargcimdus, lai sevi pasargātu no lidojošiem gružiem vai krītošiem priekšmetiem.

2. Lai novērstu dzirdes bojājumus, lietojiet dzirdes aizsarglīdzekļus, piemēram, aizsargaustiņas.
3. Lai nodrošinātu drošu izmantošanu, valkājiet atbilstošu apģērbu un apavus, piemēram, slēgtus, stingrus, neslidošus apavus. Nevalkājiet vaļīgu apģērbu vai juvelierizstrādājumus. Brīvs apģērbs, rotaslietas vai gari mati var iekļerties kustīgajās daļās.
4. Pieskaroties griezējasmenim, izmantojiet aizsargcimdus. Griezējasmens var smagi sagriezt kailas rokas.

Darba zonas drošība

1. Izmantojiet darbarīku tikai labas redzamības apstākļos un dienas gaismā. Neizmantojiet darbarīku tumsā vai miglas apstākļos.
2. Nelietojiet darbarīku sprādziembīstamās vidēs, piemēram, uzliesmojošu šķidrums, gāzu vai putekļu tuvumā. Darbarīks rada dzirksteles, kas var aizdedzināt putekļus vai izgarojumu tvaikus.
3. Izmantošanas laikā nekad nestāviet uz nestabilas vai slidenas virsmas vai uz stāvas nogāzes. Aukstās sezonas laikā ņemiet vērā ledus un sniega radītos riskus un vienmēr nodrošiniet drošu pamatu.
4. Izmantošanas laikā nodrošiniet, lai cilvēki vai dzīvnieki neatrastos tuvāk par 15 m no darbarīka. Izslēdziet darbarīku, tiklīdz kāds tuvojas.
5. Nekad nestrādājiet ar ierīci, ja tuvumā ir cilvēki, jo īpaši bērni, vai dzīvnieki.
6. Pirms izmantošanas pārbaudiet, vai darba zonā nav akmeņi vai citi cieti priekšmeti. Tos var aizķert un izmest, un tie var izraisīt bīstamu atstienu un smagus ievainojumus, un/vai īpašuma bojājumus.
7. **⚠ BRĪDINĀJUMS:** Šī izstrādājuma izmantošanas dēļ var veidoties ķīmiski putekļi, kas var izraisīt elpošanas vai citas slimības. Dažas šīs ķīmiskās vielas ir pesticīdu, insekticīdu, mākslīgā mēslojuma un herbicīdu sastāvā. Risks jūsu veselībai palielinās atkarībā no tā, cik bieži jūs veicat šāda veida darbu. Lai samazinātu jūsu pakļautību šo ķīmisko vielu iedarbībai, strādājiet labi vēdinātā darba vietā un ar apstiprinātiem drošības piederumiem, piemēram, respiratoriem, kas ir speciāli paredzēti, lai izfiltrētu mikroskopiskas daļiņas.

Elektrodrošība un akumulatora drošība

1. Neatstājiet darbarīku lietū vai mitros apstākļos. Ja darbarīkā nokļūns ūdens, palielināsies elektriskās strāvas trieciena risks.
2. Nelietojiet darbarīku, ja to ar slēdzi nevar ne ieslēgt, ne izslēgt. Ja darbarīku nav iespējams kontrolēt ar slēdža palīdzību, tas ir bīstams un ir jāsalabo.
3. Nepieļaujiet nejaušu iedarbināšanu. Pirms akumulatora ievietošanas, darbarīka pacelšanas vai nešanas pārbaudiet, vai slēdzis ir izslēgtā stāvoklī. Darbarīka nešana ar pirkstu uz slēdža vai tāda darbarīka pievienošana kontaktam, kura slēdzis ir ieslēgtā stāvoklī, rada negadījumus.

4. Uzlādei izmantojiet tikai ražotāja norādītos uzlādētājus. Vienam akumulatoru tipam paredzēta uzlādētāja izmantošana cita tipa akumulatoru uzlādei var radīt ugunsgrēka risku.
5. Izmantojiet darbarīku tikai ar paredzētajiem akumulatoriem. Jebkura cita tipa akumulatoru izmantošana var radīt ievainojuma un ugunsgrēka risku.
6. Kamēr akumulators netiek izmantots, neturiet to blakus metāla priekšmetiem, piemēram, saspraudēm, monētām, atslēgām, naglām, skrūvēm un citiem nelieliem metāla priekšmetiem, kas var savienot izvadus. Akumulatora izvadu īssavienojums var izraisīt uzliesmojumu vai ugunsgrēku.
7. Nepareizas lietošanas gadījumā no akumulatora var izteciēt šķidrums, nepieskarieties tam. Ja jūs nejausi pieskārties šķidrumam, noskalojiet saskares vietu ar ūdeni. Ja šķidrums nokļūst acīs, griezieties pie ārsta. No akumulatora iztecejušais šķidrums var izraisīt kairinājumu vai apdegumus.

Eksploatācijas sākšana

1. Pirms darbarīka montāžas vai regulēšanas izņemiet akumulatora kasetni.
 2. Pirms rīkošanās ar griezējasmēni, uzvelciet aizsargcimdus.
 3. Pirms akumulatora kasetnes ievietošanas pārbaudiet, vai darbarīks nav bojāts, vai nav vaļīgu skrūvju/uzgriežņu un vai tas ir pareizi samontēts. Uzasiniet neasu griezējasmēni. Ja griezējasmēnis ir saliekts vai bojāts, nomainiet to. Pārbaudiet, vai visas vadības sviras un slēdži darbojas viegli. Notīriet un nožāvējiet rokturus.
 4. Nekad nemēģiniet ieslēgt darbarīku, ja tas ir bojāts vai nav pilnībā samontēts. Citādi var gūt nopietnus ievainojumus.
 5. Noregulējiet plecu siksnas un rokturi atbilstīgi operatora ķermeņa izmēram.
 6. Ievietojot akumulatora kasetni, turiet darbarīku tā, lai griezējainstruments neskartos pie jūsu ķermeņa un citiem objektiem, tostarp zemes. Pēc iedarbināšanas tas var izkustēties un izraisīt ievainojumus vai sabojāt darbarīku un/vai īpašumu.
 7. Pirms darbarīka ieslēgšanas noņemiet no tā visus regulēšanas instrumentus, uzgriežņatslēgas un asmens aizsargus. Ja darbarīka rotējošajai daļai būs piestiprināts piederums, iespējams gūt ievainojumus.
3. Griezējainstruments turpina kustēties īsu brīdi pēc darbarīka ieslēgšanas. Nesteidzieties pieskarties griezējainstrumentam.
 4. Izmantošanas laikā lietojiet plecu siksnu. Cieši turiet darbarīku labajā pusē.
 5. Nesniedzieties pārāk tālu. Vienmēr saglabājiet atbilstošu atbalstu kājām un līdzsvaru. Lai izvairītos no pakļūšanas, uzmanieties no slēptiem šķēršļiem, piemēram, koku celmiem, saknēm un bedrēm.
 6. Strādājot nogāzē, nodrošiniet stabili kāju atbalstu.
 7. Pārvietojieties staigājot, nevis skrienot.
 8. Lai nezaudētu kontroli, nekad nestrādājiet, atrodoties uz kāpnēm vai kokā.
 9. Ja darbarīks ir saņēmis smagu triecienu vai kritis, pārbaudiet tā stāvokli, pirms turpināt darbu. Pārbaudiet, vai vadības un drošības ierīcēm nav kļūmju. Ja ir bojājumi vai rodas šaubas, vērsieties mūsu pilnvarotajā apkopes centrā, lai veiktu pārbaudi un remontu.
 10. Neskarīet pievada korpusu. Izmantošanas laikā pievada korpusi kļūst karsti.
 11. Regulāri atpūties, lai novērstu noguruma izraisītu kontroles zudumu. Mēs iesakām atpūties 10 līdz 20 minūtes ik pēc stundas.
 12. Atstājot darbarīku pat uz īsu brīdi, vienmēr izņemiet akumulatora kasetni. Nepieskatītu ierīci ar ievietotu akumulatora kasetni var izmantot nepilnvarota persona un izraisīt nopietnu negadījumu.
 13. Ja starp griezējainstrumentu un aizsargu ieķeras zāle vai zari, pirms tīrīšanas vienmēr izslēdziet darbarīku un izņemiet akumulatora kasetni. Citādi griezējainstruments var nejausi sākt griezties un izraisīt smagus ievainojumus.
 14. Nekad nepieskarieties kustīgajām, bīstamajām daļām, pirms ierīce ir atvienota no elektroapgādes tīkla un kustīgās, bīstamās daļas ir pilnībā apstājušās.
 15. Ja griezējainstruments saskaras ar akmeņiem vai citiem cietiem priekšmetiem, nekavējoties izslēdziet darbarīku. Pēc tam izņemiet akumulatora kasetni un pārbaudiet griezējainstrumentu.
 16. Eksploatācijas laikā bieži pārbaudiet, vai griezējainstrumentam nav plaisas vai bojājumi. Pirms pārbaudies izņemiet akumulatora kasetni un pagaidiet, līdz griezējainstruments pilnībā apstājas. Bojātu griezējainstrumentu nomainiet nekavējoties pat tad, ja tam ir tikai virsējās plaisas.
 17. Nekad negrieziet augstāk par vidukļa augstumu.
 18. Pirms griešanas sākšanas pagaidiet, kamēr griezējainstruments sasniedz nemainīgu ātrumu pēc darbarīka ieslēgšanas.
 19. Izmantojot metāla asmeņus, darbarīku vienmērīgi pārvietojot pusaplī no labās uz kreiso pusi – līdzīgi kā ar izkapti.

EKSPLOATĀCIJA

1. Avārijas situācijā nekavējoties izslēdziet darbarīku.
2. Ja eksploatācijas laikā ievērojat ko neparastu (piem., troksni, vibrāciju), izslēdziet darbarīku un izņemiet akumulatora kasetni. Neizmantojiet ierīci, kamēr nav konstatēts un novērsts cēlonis.

20. Turiet darbarīku tikai aiz izolētajām satveršanas virsmām, jo griezējasmens var skart aplēptus kabeļus. Ja griezējasmens saskarsies ar vadu, kurā ir strāva, visas darbarīka ārējās metāla virsmas vadīs strāvu un radīs elektriskās strāvas trieciena risku.

- nekad neizmantojiet griezējasmēni vertikāli, piemēram, malu apgriešanai vai dzīvzogu cirpšanai.

Griezējinstrumenti

1. Izmantojiet pareizo griezējinstrumentu paredzētajam darbam.
 - Neilona griezējgalvas (zāles trimera galvas) ir piemērotas mauriņa zāles griešanai.
 - Metāla asmeņi ir piemēroti nezāļu, garas zāles, krūmu, brikšņu, krūmāju, ataugu u. c. griešanai.
 - Nekad neizmantojiet citus asmeņus, tostarp vairāku posmu metāla ķēdes un sprigula asmeņus. Tādējādi var gūt smagus ievainojumus.
2. Vienmēr izmantojiet griezējinstrumenta aizsargu, ka ir atbilstīgi piemērots izmantotajam griezējinstrumentam.
3. Izmantojot metāla asmeņus, nepieļaujiet atsitieni un vienmēr esiet gatavi nejausam atsitienam. Skatiet sadaļu „Atsitieni”.
4. Kad darbarīku neizmantojat, asmenim uzlieciet asmens aizsargu. Pirms ekspluatācijas noņemiet aizsargu.

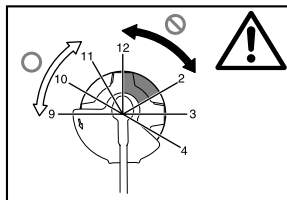

013864

Vibrācija

1. Ja cilvēki, kam ir vāja asinsrite, ir pakļauti pārmērīgai vibrācijai, tiem var rasties asinsvadu vai nervu sistēmas ievainojumi. Vibrācija var radīt šādus simptomus: pirkstos, plaukstās vai plaukstu locītavās: „iemiģšanu” (nejūtīgumu), tirpšanu, sāpes, durstīgas sajūtas, izmaiņas ādas krāsā vai ādas izmaiņas. Ja novērojami kādi no minētajiem simptomiem, apmeklējiet ārstu!
2. Lai samazinātu „balto pirkstu slimības” rašanās risku, ekspluatācijas laikā uzturiet rokas siltas un veiciet kārtīgu apkopi darbarīkam un piederumiem.

Atsitieni (asmens grūdiens)

1. Atsitieni (asmens grūdiens) ir pēkšņa reakcija uz saspīestu vai saliektu griezējasmēni. Ja rodas atsitieni, darbarīku ar lielu spēku var izmest sāniski vai pret lietotāju, un tas var izraisīt smagus ievainojumus.
2. Atsitieni rodas īpaši tad, ja izmanto asmens posmu, kas attēlā norādīts starp 12 un 2, zāģējot cietu koksni, krūmus un kokus, kuriem 3 cm vai lielāks diametrs.

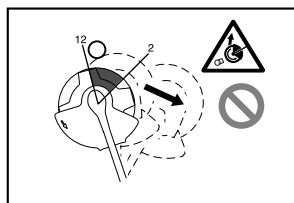

013863

3. Lai nepieļautu atsitieni:
 - izmantojiet asmens posmu starp 8 un 11;
 - nekad neizmantojiet asmens posmu starp 12 un 2;
 - nekad neizmantojiet asmens posmu starp 11 un 12 un starp 2 un 5, ja vien lietotājs nav pietiekami apmācīts un pieredzējis, kā arī pats/-i uzņemas risku;
 - nekad neizmantojiet griezējasmēni pārāk tuvu cietiem priekšmetiem, piemēram, žogiem, sienām, stumbriem un akmeņiem;

Transportēšana

1. Pirms darbarīka transportēšanas vienmēr izslēdziet darbarīku un izņemiet akumulatora kasetni. Piestipriniet aizsargu griezējasmēnim.
2. Pārvietojot darbarīku, nesiet to horizontālā pozīcijā, turot vārpstu.
3. Transportējot transportlīdzeklī, pareizi nostipriniet darbarīku, lai novērstu tā apgāšanos otrādi. Citādi var sabojāt darbarīku vai citu bagāžu.

APKOPE

1. Nododiet darbarīku apkopei pilnvarotā servisa centrā un vienmēr izmantojiet tikai oriģinālās rezerves daļas. Nepareiza labošana un slihta apkope var saīsināt darbarīka kalpošanas laiku un palielināt negadījumu risku.
2. Pirms darbarīka apkopes, remonta vai tīrīšanas vienmēr izslēdziet darbarīku un izņemiet akumulatora kasetni.
3. Strādājot ar griezējasmēni, vienmēr lietojiet aizsargcimdus.
4. Vienmēr noīriet no darbarīka putekļus un neīrumus. Šim mērķim nekad neizmantojiet gazoļnu, benzīnu, atšķaidītāju, spirtu vai līdīgus šķīdumus. Var notikt plastmasas komponentu krāsas maiņa, deformēšanās vai saplaisāšana.
5. Pēc katras lietošanas pieskrūvējiet visas skrūves un uzgriežņus.
6. Neveiciet nekādus apkopes vai remonta darbus, kas nav norādīti instrukciju rokasgrāmatā. Lūdziet mūsu pilnvarotajā apkopes centrā veikt šādu darbu.

- Vienmēr izmantojiet tikai mūsu oriģinālās rezerves daļas un piederumus. Izmantojot trešo pušu nodrošinātās detaļas un piederumus, var izraisīt darbarīka bojājumus, īpašuma bojājumus un/vai smagus ievainojumus.
- Lūdziet mūsu pilnvarotajam apkopes centram veikt regulāras darbarīka pārbaudes un apkopes.

Glabāšana

- Pirms darbarīka uzglabāšanas veiciet visas tīrīšanas un apkopes procedūras. Izņemiet akumulatora kasetni. Piestipriniet aizsargu griezējasmēnim.
- Uzglabājiet darbarīku sausā un augstā vai aizslēgtā vietā, kas nav pieejama bērniem.
- Neatbalstiet darbarīku, piemēram, pret sienu. Tas var pēkšņi krist un izraisīt ievainojumus.

Pirmā palīdzība

- Vienmēr nodrošiniet, lai tuvumā būtu pirmās palīdzības aptieciņa. Ja no pirmās palīdzības aptieciņas paņemts kāds priekšmets, nekavējoties atlieciet vietā jaunu.
- Lūdzot palīdzību, vienmēr sniedziet šādu informāciju:
 - negadījuma vieta
 - kas tieši atgadījās
 - ievainoto personu skaits
 - ievainojuma raksturs
 - jūsu vārds

SAGLABĀJIET ŠOS NORĀDĪJUMUS.

⚠BRĪDINĀJUMS:

NEZAUDĒJIET modrību darbarīka lietošanas laikā (tas var gadīties pēc darbarīka daudzkārtējas izmantošanas), rūpīgi ievērojiet urbsšanas drošības noteikumus šim izstrādājumam. **NEPAREIZAS LIETOŠANAS** vai šīs rokasgrāmatas drošības noteikumu neievērošanas gadījumā var gūt smagas traumas.

ENC007-11

SVARĪGI DROŠĪBAS NOTEIKUMI

AKUMULATORA LIETOŠANAI

- Pirms akumulatora lietošanas izlasiet visus norādījumus un brīdinājumus, kuri attiecas uz (1) akumulatora lādētāju, (2) akumulatoru un (3) ierīci, kurā tiek izmantots akumulators.
- Neizjauciet akumulatoru.
- Ja akumulatora darbības laiks kļūva ievērojami īsāks, nekavējoties pārtrauciet to izmantot. Citādi, tas var izraisīt pārkarsējumu, uzliesmojumu vai pat sprādzienu.
- Ja elektrolīts nonāk acīs, izskalojiet tās ar tīru ūdens un nekavējoties griezties pie ārsta. Tas var izraisīt redzes zaudēšanu.

5. **Neradiet** īssavienojumu akumulatora kasetnē:
 - (1) **Neskarīties** pie termināliem ar jebkāda veida vadītspējīgiem materiāliem.
 - (2) **Neuzglabājiet** akumulatoru kasetni kopā ar citiem metāla priekšmetiem, tādiem kā naglas, monētas u.c.
 - (3) **Nepakļaujiet** akumulatora kasetni ūdens vai lietus iedarbībai.

Īssavienojums var radīt lielu strāvas plūsmu, pārkaršanu, var radīt apdegumus vai pat bojājumus.

6. **Neuzglabājiet** darbarīku un akumulatora kasetni vietās, kur temperatūra var sasniegt vai pārsniegt 50 ° C (122 ° F).
7. **Nedeziniet** akumulatora kasetni, pat ja tā ir stipri bojāta vai pilnībā nolietota. Akumulatora kasetne ugunī var eksplodēt.
8. **Uzmanieties**, lai neļautu akumulatoram nokrist un nepakļautu to sitienam.
9. **Neizmantojiet** bojātu akumulatoru.
10. **Uz iekļauto lītiņa** jonu akumulatoru attiecas tiesību aktu prasības par bīstamo kravu pārvadājumiem. Komerciāliem pārvadājumiem, kurus veic, piemēram, trešās personas, ekspeditori, jāievēro īpašas prasības par iepakojumu un marķējumu. Gatavojot precī pārvadāšanai, nepieciešams konsultēties ar speciālistu bīstamo materiālu jautājumos. Nepieciešams ievērot arī iespējami sīkāk izklāstītus valsts tiesību aktus. Aplīmējiet vai apsedziet atvērtus kontaktus un akumulatoru iepakojiet tā, lai tas nepārvietojas pa iepakojumu.
11. **Ievērojiet** vietējos noteikumus par akumulatora likvidēšanu.

SAGLABĀJIET ŠOS NORĀDĪJUMUS.

⚠UZMANĪBU! Izmantojiet tikai oriģinālos Makita akumulatorus.

Neoriģinālu Makita akumulatoru vai pārveidotu akumulatoru izmantošana var izraisīt akumulatoru uzsprāgšanu, kā rezultātā var rasties ugunsgrēki, miesas un citi bojājumi. Šāda rīcība anulēs arī Makita darbarīka un lādētāja garantiju.

Ieteikumi akumulatora kalpošanas laika pagarināšanai

1. **Uzlādējiet** akumulatora kasetni pirms tā pilnīgi izlādējas. Vienmēr, kad ievērojat, ka darbarīka darba jauda zudusi, apturiet darbarīku un uzlādējiet akumulatora kasetni.
2. **Nekad neuzlādējiet** pilnībā uzlādētu akumulatora kasetni. Pārmērīga uzlāde saīsina akumulatora kalpošanas laiku.
3. **Uzlādējiet** akumulatora kasetni istabas temperatūrā 10 ° C - 40 ° C (50 ° F - 104 ° F). Karstai akumulatora kasetnei pirms uzlādes ļaujiet atdzist.
4. **Uzlādējiet** akumulatora kasetni, ja to neizmantojat ilgu laiku (vairāk nekā sešus mēnešus).

DETAĻU APRAKSTS

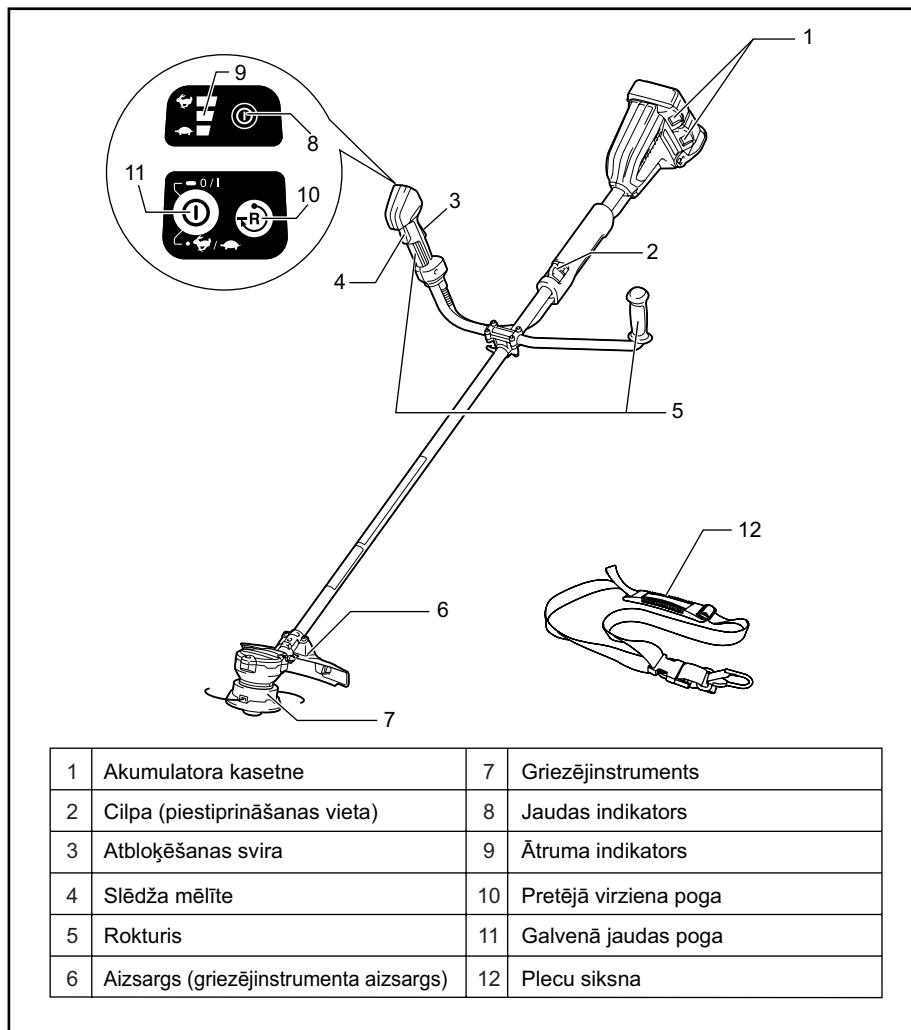

015572

FUNKCIJU APRAKSTS

⚠ BRĪDINĀJUMS:

- Vienmēr pirms darbarīka regulēšanas vai funkciju pārbaudes pārbaudiet, vai darbarīks ir izslēgts un akumulatora kasetne ir izņemta. Ja darbarīku neizslēdz un neizņem akumulatora kasetni, tam nejauši ieslēdzoties, var izraisīt nopietnus ievainojumus.

Akumulatora kasetnes uzstādīšana un izņemšana

⚠ UZMANĪBU:

- Vienmēr pirms akumulatora kasetnes uzstādīšanas vai noņemšanas izslēdziet darbarīku.
- Uzstādot vai izņemot akumulatora kasetni, darbarīku un akumulatora kasetni turiet cieši.** Ja darbarīku un akumulatora kasetni netur cieši, tie var izkrist no rokām un radīt bojājumus darbarīkam un akumulatora kasetnei, kā arī izraisīt ievainojumus.

Att.1

Lai izņemtu akumulatora kasetni, izvelciet to no darbarīka, pārīdot kasetnes priekšpusē esošo pogu. Lai uzstādītu akumulatora kasetni, salāgojiet mēlīti uz akumulatora kasetnes ar rievu ietvarā un iebīdīet to vietā. Bīdīet to iekšā līdz klikšķim, kas nozīmē, ka tā ir pareizi uzstādīta. Ja pogas augšējā daļā ir redzams sarkans indikators, tas nozīmē, ka tā nav pilnīgi bloķēta.

⚠ UZMANĪBU:

- Vienmēr ievietojiet akumulatora kasetni tā, lai sarkanais indikators nebūtu redzams. Pretējā gadījumā tā var nejauši izkrist no darbarīka un radīt jums vai apkārtējiem ievainojumu.
- Neievietojiet akumulatora kasetni ar spēku. Ja kasetne neslīd ietvarā viegli, tā nav pareizi ielikta.

PIEZĪME:

- Darbarīks nedarbojas ar tikai vienu akumulatora kasetni.

Atlikušās akumulatora jaudas indikators

(Tikai akumulatora kasetnēm ar "B" burtu modeļa numura beigās.)

Att.2

Nospiediet pārbaudes pogu uz akumulatora kasetnes, lai pārbaudītu akumulatora atlikušo jaudu. Indikatora lampas izgaismosies dažas sekundes.

Indikatora lampiņas			Atlikusī jauda
Deg	OFF (izslēgts)	Mirgo	
■ ■ ■ ■			75 % - 100 %
■ ■ ■ □			50 % - 75 %
■ ■ □ □			25 % - 50 %
■ □ □ □			0 % - 25 %
◐ □ □ □			Uzlādējiet akumulatoru.
■ □ □ □	↑ ↓	□ □ □ □	Akumulators, iespējams, ir bojāts.

015558

PIEZĪME:

- Reālā jauda var nedaudz atšķirties no norādītās atkarībā no lietošanas apstākļiem un apkārtējās temperatūras.

Darbarīka/akumulatora aizsardzības sistēma

Darbarīks ir aprīkots ar darbarīka/akumulatora aizsardzības sistēmu. Šī sistēma automātiski izslēdz jaudas padevi motoram, lai pagarinātu darbarīka un akumulatora kalpošanas laiku.

Darbarīks automātiski pārstās darboties ekspluatācijas laikā, ja darbarīku vai akumulatoru pakļaus kādam no šiem apstākļiem. Dažu apstākļu gadījumā izgaismojas indikatori.

Aizsardzība pret pārslodzi



015558

Ja darbarīks ir pārslogots, jo tajā ir iekļērušās nezales vai citi neīrumi, darbarīks automātiski pārstāj darboties un mirgo visi ātruma indikatori. Šādā gadījumā izslēdziet darbarīku un pārtrauciet darbību, kas izraisīja darbarīka pārslodzi. Pēc tam ieslēdziet darbarīku un atsāciet darbu.

Aizsardzība pret darbarīka pārkaršanu

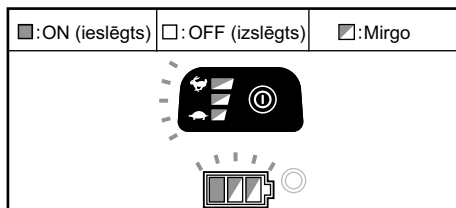

015558

Kad darbarīks ir pārkarsis, tas automātiski pārstāj darboties un apmēram 60 sekundes mirgo visi ātruma indikatori un akumulatora indikators. Šādā gadījumā ļaujiet darbarīkam atdzist, pirms vēlreiz darbarīku ieslēdzat.

Aizsardzība pret akumulatora pārmērīgu izlādi

Kad akumulatora jauda ir zema, darbarīks automātiski pārstāj darboties. Ja darbarīks nesāk darboties pat pēc slēdža ieslēgšanas, izņemiet akumulatorus no darbarīka un uzlādējiet akumulatorus.





Atlikušās akumulatora jaudas norāde

(Atkarībā no valsts)

Att.3

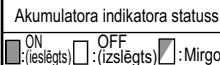
Nospiediet pārbaudes pogu, lai akumulatora indikatori norādītu atlikušos akumulatora jaudu. Akumulatora indikatori atbilst katram akumulatoram.

Atlikušās akumulatora jaudas norāde

Akumulatora indikatora statuss	Atlikusī akumulatora jauda
	
	50 % - 100 %
	20 % - 50 %
	0 % - 20 %
	Uzlādējiet akumulatoru

015452

Strāvas slēdža darbība

⚠BRĪDINĀJUMS:

- Pirms akumulatora kasetnes ievietošanas darbarīkā, vienmēr pārbaudiet, vai slēdža mēlīte darbojas pareizi un pēc atlaišanas atgriežas stāvoklī „OFF” (izslēgts). Lietojot darbarīku, kura slēdzis nedarbojas pareizi, var zaudēt kontroli un radīt smagus ievainojumus.

Att.4

Nospiediet un dažas sekundes turiet nospiebtu galveno jaudas pogu, lai ieslēgtu darbarīku.

Lai darbarīku izslēgtu, vēlreiz nospiediet un paturiet nospiebtu galveno jaudas pogu.

Att.5

Lai nepieļautu slēdža mēlītes nejaūšu nospiešanu, darbarīks ir aprīkots ar bloķēšanas sviru.

Lai iedarbinātu darbarīku, satveriet labo rokturi (šis satvēriens atbrīvo bloķēšanas sviru) un pēc tam nospiediet slēdža mēlīti. Lai apturētu darbarīku, atlaidiet slēdža mēlīti.

PIEZĪME:

- Darbarīks automātiski izslēdzas, ja to nedarbina vienu minūti.

Ātruma regulēšana

Att.6

Darbarīka ātrumu var regulēt, pieskaroties galvenajai jaudas pogai.

Katru reizi, pieskaroties galvenajai jaudas pogai, izgaismojas viena no ātruma indikatora gaismām šādā secībā : bruņrupucis (↻), vidējā, trusis (↻).

↻ apzīmē mazu ātrumu un ↻ apzīmē lielu ātrumu, bet vidējais indikators apzīmē vidēju ātrumu.

Virziena maiņas poga netīrumu izņemšanai

⚠BRĪDINĀJUMS:

- Pirms tādu iekērušos nezāļu vai netīrumu izņemšanas, ko nevar izņemt ar darbarīka iedarbināšanu pretējā virzienā, vienmēr izslēdziet darbarīku un izņemiet akumulatora kasetni. Ja darbarīku neizslēdz un neizņem akumulatora kasetni, nejaūši ieslēdzoties, var izraisīt smagus ievainojumus.

Att.7

Šis darbarīks ir aprīkots ar virziena maiņas pogu, kas ļauj mainīt griešanās virzienu. Tā ir paredzēta tikai darbarīkā iekērušos nezāļu vai netīrumu izņemšanai.

Lai mainītu griešanās virzienu, pēc darbarīka galvas apturēšanas pieskarieties virziena maiņas pogai un nospiediet mēlīti. Pēc slēdža mēlītes nospiešanas jaudas indikators sāk mirgot un darbarīka galva griežas pretējā virzienā.

Lai ieslēgtu parasto griešanās virzienu, atlaidiet slēdža mēlīti, un gaidiet, līdz darbarīka galva pārstāj griezties.

PIEZĪME:

- Pretējā virzienā darbarīks darbojas tikai īsu laiku brīdi un pēc tam automātiski pārstāj griezties.
- Pēc darbarīka apstāšanās tas griezīsies parastajā griešanās virzienā, kad to atkal iedarbina.
- Ja virziena maiņas pogai pieskaras, kamēr darbarīka galva joprojām griežas, darbarīks pārstāj darboties un ir gatavs griezties pretējā virzienā.

Neilona griezējgalva (papildpiederums)

PIEZĪME:

- Padeve ar uzsišanu nedarbosies pareizi, ja galva negriežas.

Att.8

Neilona griezējgalva ir dubultas auklas zāles trimera galva ar uzsišanas mehānismu.

Lai pagarinātu neilona auklu, griezējgalva ir jāatsit pret zemi, kamēr tā griežas.

PIEZĪME:

Ja neilona aukla nepagarinās pēc uzsitiena, atīniet/nomainiet neilona auklu, ievērojot sadaļa „Tehniskā apkope” norādītās procedūras.

MONTĀŽA

△BRĪDINĀJUMS:

- **Vienmēr pirms darbarīka regulēšanas pārbaudiet, vai instruments ir izslēgts un akumulatora kasetne ir izņemta.** Ja darbarīku neizslēdz un neizņem akumulatora kasetni, tam nejauši ieslēdzoties, var izraisīt nopietnus ievainojumus.
- **Neiedarbiniet darbarīku, ja tas nav pilnībā samontēts.** Daļēji samontēta darbarīka nejausa iedarbināšana var izraisīt nopietnus ievainojumus.

Roktura uzstādīšana

Att.9

Ievietojiet roktura vārpstu spalā. Savietojiet skrūves atveri spalā ar skrūves atveri vārpstā. Stingri pieskrūvējiet skrūvi.

Att.10

Novietojiet rokturi starp roktura skavu un roktura balstu. Noregulējiet rokturi tādā leņķī, kas sniedz ērtu darba stāvokli un pēc tam to cieši piestipriniet, ar roku pieskrūvējot kloķi.

Aizsarga uzstādīšana

△BRĪDINĀJUMS:

- **Neizmantojiet darbarīku, ja savā vietā neatrodas attēlotais aizsargs.** To neievērojot, var gūt nopietnus ievainojumus.
- Darbarīku vienmēr izmantojiet ar apstiprinātu drošības aprīkojuma kombināciju. Citādi saskare ar griezējinstrumentu var izraisīt smagus ievainojumus.
- Atļautā griezējinstrumenta un aizsarga kombinācija dažādās valstīs var būt atšķirīga. Ievērojiet sava reģiona noteikumus.

Metāla asmenim

Att.11

Att.12

Neilona griezējgalvai vai plastmasas asmenim

△UZMANĪBU:

- Uzmaniēties, lai sevi neievainotu ar griezējdaļu neilona auklas nogriešanai, kad uzstādāt griezējgalvu vai plastmasas asmeni.

Att.13

Att.14

Novietojiet aizsargu pret caurules skavu. Pieskrūvējiet ar bulvskrūvēm.

Metāla asmens (papildpiederums) uzstādīšana

△BRĪDINĀJUMS:

- **Metāla asmens ārējam diametram jābūt 230 mm.** Neizmantojiet asmeni, kura ārējais diametrs ir lielāks par 230 mm.

△UZMANĪBU:

- Metāla asmenim jābūt nopulētam, bez plaisām un lūzumiem. Ik pēc trim ekspluatācijas stundām metāla asmeni nopulējiet vai nomainiet.
- Rīkojieties ar metāla asmeni, vienmēr valkājiet cimdus.
- Kamēr darbarīku neizmantojat vai to pārvietojat, vienmēr piestipriniet asmens aizsargu.
- Metāla asmeni nostiprinošais uzgrieznis (ar elastīgo paplāksni) laika gaitā nolietojas. Ja elastīgā paplāksne izskatās nodilusi vai bojāta, nomainiet uzgriezni. Vietējā pilnvarotā servisa centrā lūdziet to pasūtīt.
- Nomainiet kausu, ja tas berzes rezultātā ir ieplaisājis vai saplīsis.

PIEZĪME:

- Izmantojiet oriģinālu Makita metāla asmeni.

Apgrieziet darbarīku otrādi, lai varētu vieglāk nomainīt metāla asmeni.

Att.15

Piestipriniet metāla asmeni pie vārpstas tā, lai uztverošās starplikas virzītājs atrastos metāla asmens ass atverē. Uzstādiat piespiedējblīvi un ar sešstūra uzgriezni nostipriniet metāla asmeni, izmantojot 13 līdz 23 Nm griezes momentu, vienlaicīgi turot uztveršanas blīvi ar sešstūra atslēgu.

Att.16

Lai noņemtu metāla asmeni, ievietojiet sešstūra atslēgu atvērumā aizsarga vākā un pievada korpusā. Grieziet uztveršanas blīvi ar sešstūra atslēgu, līdz blīve ir nobloķēta. Ar gala uzgriežņu atslēgu atskrūvējiet sešstūra uzgriezni (vītne uz kreiso pusi) un noņemiet uzgriezni, piespiedējblīvi un sešstūra atslēgu.

Att.17

Pārbaudiet, vai asmens kreisā puse ir augšpusē.

Neilona griezējgalvas vai plastmasas asmens (papildpiederums) uzstādīšana

△UZMANĪBU:

- **Ja ekspluatācijas laikā neilona griezējgalva/ plastmasas asmens nejauši atsitās pret akmeni vai cietu priekšmetu, darbarīks ir jāizslēdz un jāpārbauda, vai tam nav bojājumu. Ja neilona griezējgalva/ plastmasas asmens ir bojāts, tas nekavējoties jānomaina.** Bojāta griezējinstrumenta izmantošana var izraisīt smagus ievainojumus.

PIEZĪME:

- Izmantojiet oriģinālu Makita neilona griezējgalvu/ plastmasas asmeni.

Apgrieziet darbarīku otrādi, lai varētu vieglāk nomainīt neilona griezējgalvu.

Att.18

Att.19

Sešstūra atslēgu ievietojiet atverē motora korpusā un pagrieziet uztverošo starpliku, līdz sešstūra atslēga to nofiksē. Uzskrūvējiet neilona griezējgalvu/ plastmasas asmeni tieši uz vārpstas ar vītņi un to pieskrūvējiet, griežot pretēji pulksteņrādītāja virzienam. Izņemiet sešstūra atslēgu.

Lai noņemtu neilona griezējgalvu/ plastmasas asmeni, to grieziot pulksteņrādītāja virzienā, vienlaicīgi turot uztverošo starpliku ar sešstūra atslēgu.

Sešstūra atslēgas uzglabāšana

Att.20

Kad sešstūra atslēga netiek lietota, glabājiet to, kā parādīts zīmējumā, lai to nepazaudētu.

EKSPLUATĀCIJA

Darbarīka pareiza izmantošana

△BRĪDINĀJUMS:

- Šādā situācijā vienmēr esiet īpaši uzmanīgi, lai saglabātu darbarīka kontroli. Neļaujiet darbarīkam mainīt virzienu uz jūsu pusi vai pret citām personām darba vietas tuvumā. Ja nesaglabā darbarīka kontroli, iespējams izraisīt nopietnas traumas tuvumā esošām personām un lietotājam.

Pareiza stāja

△BRĪDINĀJUMS:

- Vienmēr cieši turiet abus spalus un novietojiet darbarīku labajā pusē tā, lai kreisās puses roktura vārpsta vienmēr ir jums priekšā. Darbarīka pareizs novietojums nodrošina maksimālu kontroli un samazina nopietnu ievainojumu risku, ko izraisa atsitieni.

Att.21

Novietojiet pleca siksnu un cieši piestipriniet ierīci labajā pusē tā, lai kreisās puses roktura vārpsta vienmēr ir jums priekšā.

Plecu siksnu piestiprināšana

Att.22

Uzlieciet pleca siksnu uz kreisā pleca. Pārbaudiet, vai sprādzi nevar noņemt noraujot. Piestipriniet darbarīku, kā parādīts.

Att.23

Sprādzei ir ātrās attaisīšanas funkcija – vienkārši saspiediet sprādzes abas puses un atbrīvojiet darbarīku.

Cilpas stāvokļa un pleca siksnas noregulēšana

Lai mainītu cilpas stāvokli, ar komplektā esošo uzgriežņatslēgu atskrūvējiet cilpas stiprinājuma skrūvi un pārvirziet cilpu un blīvi. Blīvi var viegli pārvirzīt, to pagriežot.

APKOPE

△BRĪDINĀJUMS:

- Vienmēr pirms darbarīka pārbaudes vai apkopes pārbaudiet, vai instruments ir izslēgts un akumulatora kasetne ir izņemta. Ja darbarīku neizslēdz un neizņem akumulatora kasetni, tam nejauši ieslēdzoties, var izraisīt nopietnus ievainojumus.

PIEZĪME:

Nekad neizmantojiet gāzoliņu, benzīnu, atšķaidītāju, spirtu vai līdzīgus šķīdumus. Tas var radīt izbalēšanu, deformāciju vai plaisas.

Neilona auklas nomaiņa

△BRĪDINĀJUMS:

- Pārbaudiet, vai neilona griezējgalvas vāks ir pareizi piestiprināts korpusam, kā aprakstīts turpmāk. Ja vāks nav pareizi piestiprināts, neilona griezējgalva var izjukt, radot nopietnus ievainojumus.

Att.24

Noņemiet korpusa vāku, nospiežot divus aizturus, kas atrodas korpusa sānu ieslēgtajā posmā viena otrai pretī.

Att.25

Sagrieziet neilona auklu 3-6 m garumā. Salokiet griešanas auklu divās daļās, vienu daļu atstājot par 80-100 mm garāku nekā otru.

Att.26

Aizāķējiet neilona auklas vidu aiz ieroba, kas atrodas spoles centrā starp 2kanāliem, kas paredzēti neilona auklai. Abus galus cieši aptiniet ap spoli virzienā, kas uz galvas atzīmēts kā kreisās puses virziens ar norādi „LH”.

Att.27

Auklu iztīniet apmēram 100 mm, galus pagaidām aizāķējot aiz ierobiem spoles sānos.

Att.28

Piestipriniet spoli vākam tā, lai spoles rievās un izciļņi atbilst tādiem pašiem vākā. Pēc tam atāķējiet auklas galus no to pagaidu stāvokļa un auklas caur actiņām izvelciet no vāka.

Att.29

Novietojiet vāka apakšdaļas izciļņus pret actiņu spraugām. Pēc tam cieši piespiediet vāku, lai to nostiprinātu. Pārbaudiet, vai aizturi pilnībā ievirzās aizsargā.

Asmens nomaiņa pret plastmasas asmeni

Att.30

Nomainiet asmeni, ja tas ir nodilis vai salūzis.

Lai saglabātu produkta DROŠU un UZTICAMU darbību, remontdarbus, apkopi un regulēšanu uzticiet veikt tikai Makita pilnvarotam apkopes centram un vienmēr izmantojiet tikai Makita rezerves daļas.

PROBLĒMU NOVĒRŠANA

Pirms labošanas vispirms veiciet pārbaudi pats/-i. Ja atklājat problēmu, kas nav izskaidrota rokasgrāmatā, nemēģiniet izjaukt darbarīku. Tā vietā griezieties Makita pilnvarotā servisa centrā un remontam vienmēr izmantojiet tikai Makita rezerves daļas.

Nepareiza darbība	Cēlonis	Rīcība
Motors nedarbojas.	Nav uzstādītas akumulatora kasetnes.	Uzstādi akumulatora kasetnes.
	Bojāts akumulators (zem sprieguma)	Uzlādējiet akumulatora kasetni. Ja uzlāde nepalīdz, nomainiet akumulatora kasetni.
	Piedziņas sistēma nedarbojas pareizi.	Vietējā pilnvarotā servisa centrā lūdziet salabot.
Motors pārtrauc darboties pēc neilga lietošanas laika.	Rotācija ir pretēja.	Ar griešanās virziena pārslēdzēju mainiet griešanās virzienu.
	Akumulatora uzlādes līmenis ir zems.	Uzlādējiet akumulatora kasetni. Ja uzlāde nepalīdz, nomainiet akumulatora kasetni.
	Pārkaršana.	Pārtrauciet darbarīka izmantošanu, lai ļautu tam atdzist.
Nesasniedz maksimālo apgriezienu skaitu minūtē.	Akumulators ir uzstādīts nepareizi.	Uzstādi akumulatora kasetni, kā aprakstīts šajā rokasgrāmatā.
	Akumulatora jauda samazinās.	Uzlādējiet akumulatora kasetni. Ja uzlāde nepalīdz, nomainiet akumulatora kasetni.
	Piedziņas sistēma nedarbojas pareizi.	Vietējā pilnvarotā servisa centrā lūdziet salabot.
Griezējinstrumenta negriežas: nekavējoties apturiet ierīci!	Starp aizsargu un neilona griezējgalvu ir iesprūdis kāds priekšmets, piemēram, zars.	Izņemiet priekšmetu.
	Griezējasmēni nostiprinošais uzgrieznis ir vaļīgs.	Pieskrūvējiet uzgriezni pareizi, kā aprakstīts šajā rokasgrāmatā.
	Griezējasmēnis ir saliekts.	Nomainiet griezējasmēni.
	Piedziņas sistēma nedarbojas pareizi.	Vietējā pilnvarotā servisa centrā lūdziet salabot.
Neparasta vibrācija: nekavējoties apturiet ierīci!	Saplīsis viens neilona auklas gals.	Uzsiet neilona griezējgalvu pret zemi, kamēr tā griežas, lai padotu auklu.
	Griezējasmēnis ir saliekts, saplīsis vai nodilis.	Nomainiet griezējasmēni.
	Griezējasmēni nostiprinošais uzgrieznis ir vaļīgs.	Pieskrūvējiet uzgriezni pareizi, kā aprakstīts šajā rokasgrāmatā.
	Griezējasmēnis ir nepareizi nostiprināts.	
Piedziņas sistēma nedarbojas pareizi.	Vietējā pilnvarotā servisa centrā lūdziet salabot.	
Nevar apstādināt griezējinstrumentu un motoru: Nekavējoties izņemiet akumulatoru!	Elektrisko vai elektronisko daļu nepareiza darbība.	Izņemiet akumulatora kasetni un vietējā pilnvarotā servisa centrā lūdziet salabot.

014837

PAPILDU PIEDERUMI

UZMANĪBU:

- Šādi piederumi un rīki tiek ieteikti lietošanai ar šajā pamācībā aprakstīto Makita instrumentu. Jebkādu citu piederumu un rīku izmantošana var radīt traumu briesmas. Piederumu vai rīku izmantojiet tikai tā paredzētajam mērķim.

Ja jums vajadzīga palīdzība vai precīzāka informācija par šiem piederumiem, vērsieties savā tuvākajā Makita apkopes centrā.

- Griezējasmens
- Neilona griezējgalva
- Neilona aukla (griešanas aukla)
- Plastmasas asmens
- Aizsarga komplekts neilona auklai
- Aizsarga komplekts griezējasmenim
- Makita oriģinālais akumulators un lādētājs

PIEZĪME:

- Daži sarakstā norādītie izstrādājumi var būt iekļauti instrumenta komplektācijā kā standarta piederumi. Tie dažādās valstīs var būt atšķirīgi.

LIETUVIŲ KALBA (Originali naudojimo instrukcija)**Bendrasis aprašymas**

1-1. Raudonas indikatorius	9-3. Varžtas	16-3. Priveržkite
1-2. Mygtukas	10-1. Rankenos spautukas	18-1. Nailoninė pjovimo galvutė
1-3. Akumulatoriaus kasetė	10-2. Varžtas	18-2. Metalinis apsauginis gaubtas
2-1. Kontrolinės lemputės	12-1. Veržtuvas	18-3. Imtuvo poveržlė
2-2. Tikrinimo mygtukas „CHECK“	12-2. Sraigtas	18-4. Šešiabriaunis veržliaraktis
3-1. Akumulatoriaus indikatorius	14-1. Pjoviklis	19-1. Plastikinis peilis
3-2. Tikrinimo mygtukas „CHECK“	14-2. Veržtuvas	19-2. Veržlė
4-1. Pagrindinis įjungimo mygtukas	14-3. Sraigtas	19-3. Imtuvo poveržlė
5-1. Atlaisvinimo svirtelė	15-1. Šešiabriaunis veržliaraktis	19-4. Šešiabriaunis veržliaraktis
5-2. Jungiklio spraktukas	15-2. Veržlė	20-1. Šešiabriaunis veržliaraktis
6-1. Pagrindinis įjungimo mygtukas	15-3. Gaubtelis	22-1. Sagtis
6-2. Greičio indikatorius	15-4. Suspaudimo poveržlė	22-2. Kablys
7-1. Atbulinės eigos mygtukas	15-5. Metalinis peilis	23-1. Sagtis
8-1. Veiksmingiausia pjovimo vieta	15-6. Imtuvo poveržlė	25-1. 80 - 100 mm
9-1. Rankena	16-1. Šešiabriaunis veržliaraktis	
9-2. Rankena	16-2. Kombinuotasis raktas	

SPECIFIKACIJOS

Modelis		DUR365U		
Rankenos tipas		Dviracio rankena		
Greitis be apkrovos		3 500 / 5 300 / 6 500 min ⁻¹		
Bendras ilgis (be pjovimo įrankio)		1 754 mm		
Taikytinas pjovimo įrankis (atsižvelgiant į šalį)		Metalinis peilis	Nailoninė pjovimo galvutė	Plastikinis peilis
Pjovimo skersmuo		230 mm	350 mm	255 mm
Nominali įtampa		Nuol. sr. 36 V		
Standartinė akumulatoriaus kasetė		BL1815N / BL1820 / BL1820B	BL1830 / BL1830B / BL1840 / BL1840B / BL1850 / BL1850B / BL1860B	
Bendrasis svoris (su metaliniu peiliu)		4,7 kg	5,2 kg	

- Atliekame nepertraukiamus tyrimus ir nuolatos tobuliname savo gaminius, todėl čia pateikiamos specifikacijos gali būti keičiamos be įspėjimo.
- Specifikacijos ir akumuliatorių kasetės įvairiose šalyse gali skirtis.
- Svoris su akumulatoriaus kasete pagal Europos elektrinių įrankių asociacijos metodiką „EPTA-Procedure 01/2003“

Triukšmas

	Vidutinis garso slėgio lygis	Vidutinis garso galios lygis		Taikomas standartas
	L _{PA} (dB (A))	L _{WA} (dB (A))	Paklaida K (dB (A))	
Metalinis peilis	75	86	0,4	2000/14/EC
Plastikinis peilis	83	92,8	0,6	
Nailoninė pjovimo galvutė	77	90	2,2	

- Netgi jeigu pirmiau nurodytas garso slėgio lygis yra 80 dB (A) arba mažesnis, dirbant šis lygis gali viršyti 80 dB (A). Naudokite ausų apsaugos priemones.

Vibracija

	Kairysis		Dešinioji ranka		Taikomas standartas
	a _h (m/s ²)	Paklaida K (m/s ²)	a _h (m/s ²)	Paklaida K (m/s ²)	
Metalinis peilis	≤ 2,5	1,5	≤ 2,5	1,5	EN786
Plastikinis peilis	≤ 2,5	1,5	≤ 2,5	1,5	
Nailoninė pjovimo galvutė	≤ 2,5	1,5	≤ 2,5	1,5	

- Paskelbtasis vibracijos emisijos dydis nustatytas pagal standartinį testavimo metodą ir jį galima naudoti vienam įrankiui palyginti su kitu.
- Paskelbtasis vibracijos emisijos dydis taip pat gali būti naudojamas preliminariai įvertinti vibracijos poveikį.















⚠ ĮSPĖJIMAS:

- Faktiškai naudojant elektrinį įrankį, keliamos vibracijos dydis gali skirtis nuo paskelbtojo dydžio, priklausomai nuo būdų, kuriais yra naudojamas šis įrankis.
- Siekiant apsaugoti operatorių, būtina įvertinkite saugos priemones, remdamiesi vibracijos poveikio įvertinimu esant faktinėms naudojimo sąlygoms (atsižvelgdami į visas darbo ciklo dalis, pavyzdžiui, ne tik kiek laiko įrankis veikia, bet ir kiek kartų jis yra išjungiamas bei kai jis veikia be apkrovų).

END119-1

Simboliai

Žemiau yra nurodyti įrangai naudojami simboliai. Prieš naudodami įsitinkinkite, kad suprantate jų reikšmę.

-  Būkite itin atsargūs ir dėmesingi.
-  Perskaitykite naudojimo instrukciją.
-  Pavojus: saugokitės svaigdomų objektų.
-  Tarp įrankio ir šalia esančių žmonių turi būti bent 15 m atstumas.
-  Žmonės turėtų būti saugiu atstumu.
-  Išlaikykite bent 15 m atstumą.
-  Venkite atatrakos.
-  Dėvėkite šalma, apsauginius akinius ir ausų apsaugas.
-  Mūvėkite apsaugines pirštines.
-  Mūvėkite tvirtus batus neslidžiais padais. Rekomenduojama mūvėti batus su plieno apsaugomis kojų pirštams.
-  Saugokite įrankį nuo lietaus.
-  Maksimalus leistinas įrankio greitis.
-  Maksimalus leistinas įrankio greitis.
-  Tiktai ES valstybėms
Neišmeskite elektros įrangos arba akumulatoriaus bloko į buitinius šiukšlynus!
Atsižvelgiant į ES direktyvas dėl elektros ir elektroninės įrangos atliekų ir dėl baterijų ir akumuliatorių bei baterijų

ir akumuliatorių atliekų ir šių direktyvų siekių įgyvendinimą pagal nacionalinius įstatymus, elektros įrangos ir baterijų bei akumuliatorių atliekas būtina surinkti atskirai nuo kitų buitinių atliekų ir atiduoti antrinių žaliavų perdirbimo aplinkai nekenksmingu būdu punktą.

ENH114-1

Tik Europos šalims

ES atitikties deklaracija

Bendrovė „Makita“ atsakingai pareiškia, kad šis įrenginys (-iai):

Mechanizmo paskirtis:

Belaidė žoliapjovė

Modelio Nr./ tipas: DUR365U

Techninės sąlygos: žr. Lentelę „SPECIFIKACIJOS“.

Atitinka šias Europos direktyvas:

2000/14/EB, 2006/42/EB

Yra pagaminti pagal šį standartą arba normatyvinius dokumentus:

EN/ISO11806, EN60335, EN50636

Techninį dokumentą pagal 2006/42/EB galima gauti iš:

Makita, Jan-Baptist Vinkstraat 2, 3070, Belgium (Belgija)

ENH115-1

Atitikties įvertinimo procedūra, būtina pagal Tarybos Direktyvą 2000/14/EB, atlikta atsižvelgiant į priedą V.

Su metaliniu peiliu

Nustatytasis garso galios lygis 86 dB (A)

Garantuotasis garso galios lygis 86 dB (A)

Plastikinis peilis

Nustatytasis garso galios lygis 92,8 dB (A)

Garantuotasis garso galios lygis 93 dB (A)

ENH115-1

Atitikties įvertinimo procedūra, būtina pagal Tarybos Direktyvą 2000/14/EB, atlikta atsižvelgiant į priedą VI.

Paskelbtoji įstaiga:

TÜV Rheinland LGA Products GmbH
Tillystraße 2

90431 Nürnberg, Germany (Vokietija)

Identifikacijos numeris 0197

Su nailonine pjovimo galvute

Nustatytasis garso galios lygis 90 dB (A)

Garantuotasis garso galios lygis 92 dB (A)

1.10.2015

Yasushi Fukaya

000331

Yasushi Fukaya

Direktorius

Makita, Jan-Baptist Vinkstraat 2, 3070, Belgium (Belgija)

SVARBIOS SAUGOS INSTRUKCIJOS

⚠ **ISPĖJIMAS!** Perskaitykite visus saugos įspėjimus ir visą instrukciją. Nesilaikant visų toliau pateiktų nurodymų, galima patirti elektros smūgį, sukelti gaisrą ir (arba) sunkiai susižeisti.

Išsaugokite visus įspėjimus ir instrukcijas, kad galėtumėte jas peržiūrėti ateityje.

Paskirtis

1. Ši akumulatorinė žoliapjovė / krūmapjovė / vielinė žoliapjovė skirta tik žolei, piktžolėms, krūmams ir atžalynams pjauti. Ji nėra skirta jokiems kitiems tikslams, pavyzdžiui, dekoratyviniams augalams ar gyvatvorėms karpyti, nes galima susižeisti.

Bendrieji nurodymai

1. Niekada neleiskite, kad ši prietaisą naudotų žmonės, kurie nėra perskaitę šios instrukcijos, žmonės (įskaitant vaikus) su fizine, jutimine ar psichine negalia arba stokojančios patirties ir žinių, kaip naudoti šį įrankį. Prižiūrėkite vaikus, kad jie neužaistų su šiuo įrankiu.
2. Prieš įjungdami įrankį, perskaitykite šią naudojimo instrukciją, kad susipažintumėte su šio įrankio naudojimu.
3. Neskolinkite šio įrankio žmogui, kuris neturi pakankamos darbo su krūmapjovėmis ir vielinėmis žoliapjovėmis patirties arba žinių.
4. Skolindami įrankį, visada pridėkite šią naudojimo instrukciją.
5. Naudodami įrankį, būkite labai atsargūs ir atidūs.
6. Niekada nenaudokite įrankio, jeigu esate apsvaigę nuo alkoholio ar narkotikų, arba jeigu jaučiatės pavargę ar sergate.
7. Jokiu būdu nemėginkite keisti įrankio konstrukcijos.
8. Laikykitės jūsų šalyje galiojančių teisės aktų dėl krūmapjovių ir vielinžių žoliapjovių naudojimo.

Asmeninės apsaugos priemonės

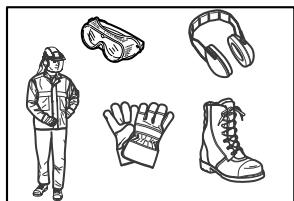

013122

1. Užsidėkite saugos šalmą, apsauginius akinius ir apsaugines pirštines, kad apsisaugotumėte nuo skrendančių nuolaužų arba krentančių daiktų.

2. Užsidėkite ausų apsaugas, pvz., ausines, apsaugančias klausą.
3. Dėvėkite tinkamus drabužius ir avėkite saugiam darbui pritaiktą avalynę, pvz., kombinezoną ir tvirtus, neslystančius batus. Nedėvėkite laisvų rūbų arba laisvai kabančių papuošalų. Judančios dalys gali įtraukti laisvus rūbus, papuošalus arba ilgus plaukus.
4. Liesdami pjovimo peilį mūvėkite apsaugines pirštines. Pjovimo peiliai gali stipriai įpjauti neapsaugotas rankų vietas.

Darbo vietos sauga

1. Naudokite įrankį tik esant geram matomumui ir tik dieną. Nenaudokite įrankio tamsoje arba esant rūkiui.
2. Įrankio nenaudokite sprogoje aplinkoje, pavyzdžiui ten, kur yra degių skysčių, dujų arba dulkių. Šis įrankis kelia žiežirbas, kurios gali uždegti dulkes arba degius garus.
3. Darbo metu niekada nestovėkite ant nestabiliaus ar slidaus paviršiaus arba ant stataus šlaito. Šaltuoju metų laiku saugokitės ledo ir sniego bei visada užtikrinkite saugią kojų atramą.
4. Darbo metu aplinkiniai asmenys arba gyvūnai turi būti ne mažesniu kaip 15 m atstumu iki įrankio. Kam nors artėjant išjunkite įrankį.
5. Niekomet nenaudokite šio prietaiso, jei netoliese yra žmonių, ypač vaikų ar naminių gyvūnų.
6. Prieš darbą apžiūrėkite darbo zoną, ar joje nėra akmenų ar kitų kietų objektų. Jie gali būti išsviesti arba sukelti pavojingą atatrąną ir sunkiai sužaloti ir (arba) sugadinti turtą.
7. ⚠ **ISPĖJIMAS:** Naudojantis šiuo gaminiu gali susidaryti dulės, kurių sudėtyje yra cheminių medžiagų, galinčių sukelti kvėpavimo takų ar kitų ligų. Tarp šių cheminių medžiagų gali būti pesticiduose, insekticiduose, trąšose ir herbiciduose naudojamų mišinių. Kuo dažniau dirbate tokius darbus, tuo didesnis šių medžiagų keliamas pavojus. Norėdami sumažinti šių chemikalų poveikio galimybę, dirbkite gerai vėdinamose patalpose ir naudokite patvirtintas apsaugines priemones, pvz., kaukes, saugančias nuo dulkių, kurios specialiai sukurtos mikroskopinėms dalelėms sulaikyti.

Elektros ir akumulatoriaus sauga

1. Saugokite įrankį nuo lietaus ir nenaudokite jo esant drėgnoms oro sąlygoms. Į šį įrankį patekęs vanduo padidina elektros smūgio pavojų.
2. Sugedus jungikliui, elektros įrankiu naudotis negalima. Bet koks įrankis, kurio negalima valdyti jungikliu, yra pavojingas, jį būtina pataisyti.
3. Būkite atsargūs, kad netyčia neįjungtumėte įrankio. Prieš įdėdami akumuliatorių, prieš paimdami ar nešdami įrankį, visuomet patikrinkite, ar išjungtas jo jungiklis. Nešant šį įrankį uždėjus pirštą ant jo jungiklio arba įjungiant šį įrankį į elektros tinklą, kai jo jungiklis yra įjungtas, gali įvykti nelaimingas atsitikimas.

- Įkraukite naudodami tik gamintojo nurodytą kroviklį. Įkroviklis, kuris tinka vienam akumuliatorių tipui įkrauti, gali kelti gaisro pavojų, jei bus naudojamas su kitų tipų akumulatoriais.
- Šį įrankį naudokite tik su specialiai jam skirtu akumulatoriumi. Naudojant kitos rūšies akumuliatorių blokus, galima susižeisti arba sukelti gaisrą.
- Kai akumulatorius nėra naudojamas, laikykite jį toliau nuo kitų metalinių daiktų, pavyzdžiui, popieriaus sąvaržėlių, monetų, raktų, vinių, varžtų ir kitų mažų metalinių daiktų, dėl kurių gali kilti trumpasis jungimas tarp kontaktų. Akumuliatorių kontaktų trumpasis jungimas gali būti nudegimų arba gaisro priežastis.
- Netinkamai naudojant, iš akumulatoriaus gali ištekėti skysčio; venkite sąlyčio su juo. Jei sąlytis atsitiktinai įvyko, gausiai nuplaukite vandeniu. Jeigu skysčio patektų į akis, kreipkitės pagalbos į medikus. Iš akumulatoriaus ištekėjęs skystis gali sudirginti arba nudeginti odą.
- Nepersitempkite. Visuomet tvirtai stovėkite ant žemės, išlaikykite pusiausvyrą. Stebėkite, ar nėra paslėptų kliūčių, pvz., kelmų, šaknų ir griovių, kad nesukluptumėte.
- Dirbdami nuokalnėse, visada tvirtai stovėkite ant žemės.
- Vaikščiokite, o ne bėgiokite.
- Niekada nedirbkite stovėdami ant kopėčių arba medyje, kad neprarastumėte kontrolės.
- Jei įrankis patiria stiprų smūgį arba nukrenta, prieš dirbdami toliau patikrinkite jo būklę. Patikrinkite, ar tinkamai veikia valdikliai ir saugos įtaisai. Jei yra pažeidimas arba kyla abejonų, kreipkitės į mūsų įgaliotąjį techninės priežiūros centrą dėl patikrinimo ir remonto.
- Nelieskite pavarų dėžės. Darbo metu pavarų dėžė įkaista.
- Pailsėkite, kad dėl nuovargio neprarastumėte gebėjimo valdyti įrankį. Rekomenduojame kas valandą pailsėti 10–20 minučių.
- Kai paliekate įrankį, net trumpam, visada išimkite akumulatoriaus kasetę. Nepriziūrėję įrankiu su įdėta akumulatoriaus kasete gali pasinaudoti neįgalotasis asmuo ir sukelti skaudų nelaimingą atsitikimą.
- Jeigu tarp pjovimo priedo ir apsauginio gaubto įstrigtų žolės arba šakų, prieš jas šalindami, visada išjunkite įrankį ir išimkite akumulatoriaus kasetę. Antraip pjovimo priedas gali netikėtai pradėti sukintis ir sunkiai jus sužaloti.
- Niekada nelieskite pavojingų dalių, kol įrenginys nebus atjungtas nuo elektros tinklo ir pavojingos dalys visiškai nesustos.
- Jei pjovimo priedas atsitrenktų į akmenį ar kokią nors kitą kietą daiktą, tuoj pat išjunkite įrankį. Tada išimkite akumulatoriaus kasetę ir patikrinkite pjovimo priedą.
- Dirbdami dažnai tikrinkite, ar pjovimo priedas nevirškės arba nepažeistas. Prieš tikrindami, išimkite akumulatoriaus kasetę ir palaukite, kol pjovimo priedas visiškai sustos. Nedelsdami pakeiskite pažeistą pjovimo priedą, net ir tuomet, jeigu jame yra tik nežymių įtrūkimų.
- Niekada nepjunkite aukščiau savo juosmens.
- Įjungę įrankį, prieš pradėdami pjauti, palaukite, kol pjovimo priedo greitis taps stabilus.
- Jeigu naudojame metalinius peilius, mojuokite įrankiu pusrakiais iš dešinės į kairę, lyg pjautumėte žolę dalgiu.
- Laikykite įrankį tik už izoliuotų, suimti skirtų paviršių, nes pjovimo peilis gali kliudyti nematomą laidą. Pjovimo peiliams prisilietus prie „gyvo“ laido, neizoliuotos metalinės įrankio dalys gali sukelti elektros smūgį ir nutrenkti naudotoją.

Paruošimas naudoti

- Prieš montuodami arba reguliuodami įrankį, išimkite akumulatoriaus kasetę.
- Prieš naudodami pjovimo peilį užsivilkite apsaugines pirštines.
- Prieš įdėdami akumulatoriaus kasetę, patikrinkite, ar įrankis nesugadintas, ar nėra atsilaisvinsiuų varžtų (veržlių) arba ar jis tinkamai surinktas. Pagalaskite atšipusį pjovimo peilį. Jei pjovimo peilis yra sulinkęs arba sugadintas, jį pakeiskite. Patikrinkite, ar visos valdymo svirtys ir jungikliai veikia be sutrikimų. Nuvalykite ir išdžiovinkite rankenas.
- Niekada nebandykite įjungti įrankio, jeigu jis yra sudagintas arba nevisiškai surinktas. Antraip galima sunkiai susižeisti.
- Sureguliuokite perpetinį diržą ir rankeną, kad jie atitiktų naudotojo ūgį.
- Įdėdami akumulatoriaus kasetę, laikykite pjovimo priedą toliau nuo kūno ir bet kokio kito objekto, įskaitant žemę. Įjungus jis gali pradėti sukintis ir sužaloti arba sugadinti įrankį ir (arba) turta.
- Prieš jungdami įrankį, pašalinkite visus reguliavimo raktus, veržliarakčius ar apsauginius peilių gaubtus. Palikę priedą ant besisukančios įrankio dalies rizikuojate susižeisti.

NAUDOJIMAS

- Avarinės situacijos atveju nedelsdami išjunkite įrankį.
- Jei darbo metu pajaučiate neįprastą veikimą (pvz. triukšmą, vibraciją), išjunkite įrankį ir išimkite akumulatoriaus kasetę. Nenaudokite įrankio, kol nenustatysite priežasties ir jos nepašalinsite.
- Išjungus įrankį, pjovimo priedas dar kurį laiką sukasi. Neskubėkite liesti pjovimo priedo.
- Dirbdami naudokite perpetinį diržą. Tvirtai laikykite įrankį dešinėje pusėje.

Pjovimo priedai

- Naudokite tik darbu tinkamą pjovimo priedą.
 - Nailoninės pjovimo galvutės (vielinių žoliapjovių galvutės) tinka vejų žolei pjauti.

- Metalinei peiliai tinka piktžolėms, aukšta žolėi, krūmams, krūmokšniams, krūmynams, atžalynams, sąžalynams ir pan. pjauti.
 - Niekada nenaudokite kitų peilių, įskaitant metalines, iš daug grandžių sudarytas besisukančias grandines ir spragilų tipo peilius. Antraip galima sunkiai susižeisti.
2. Visada tinkamai naudokite pjovimo priedo apsauginį gaubtą, pritaikytą naudojamam pjovimo priedui.
 3. Naudodami metalinius peilius, venkite „atatrankos“ ir visada būkite pasiruošę atsitiktinei atatranka. Žr. skyrių „Atatranka“.
 4. Jeigu įrankio nenaudojame, uždenkite peilį peilio gaubtu. Prieš pradėdami darbą, gaubtą nuimkite.

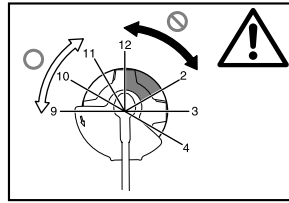

013864

Vibracija

1. Per didelę vibraciją patiriantys žmonės, kurių prasta kraujo apytaka, gali susižeisti kraujagysles arba nervų sistemą. Dėl vibracijos pirštuose, rankose ar riešuose gali atsirasti tokių simptomų: „nejautrumas“ (nutirpimas), dilgčiojimas, skausmas, dūrimo pojūtis, odos spalvos ar odos pasikeitimas. Pajutę bet kurį iš šių simptomų, kreipkitės į gydytoją!
2. Siekdami sumažinti pavojų susirgti „pirštų balimo liga“, dirbdami rankas laikykite šiltai ir tinkamai techniškai prižiūrekte įrankį bei priedus.

Atatranka (peilio sviedimas)

1. Atatranka (peilio sviedimas) – tai staigi reakcija į pjovimo peilio įstrigimą arba užkliuvimą. Įvykus atatrakai, įrankis didele jėga sviedžiamas į šoną arba operatoriaus link ir gali sunkiai sužeisti.
2. Atatranka dažniausiai įvyksta tada, kai peilis kietas medžiagas, krūmus ir 3 cm arba didesnio skersmens medžius pjauna dalimi, atitinkančia laikrodžio ciferblato dalį tarp 12 ir 2 valandos.

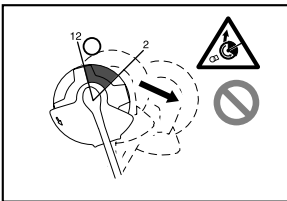

013863

3. Norėdami išvengti atatrankos:
 - pjaukite peilio dalimi, atitinkančia laikrodžio ciferblato dalį nuo 8 iki 11 valandos;
 - niekada nepjaukite peilio dalimi, atitinkančia laikrodžio ciferblato dalį nuo 12 iki 2 valandos;
 - niekada nepjaukite ta peilio dalimi, kuri atitinka laikrodžio ciferblato dalį nuo 11 iki 12 valandų ir nuo 2 iki 5 valandų, nebent būtumėte kvalifikuoti bei patyrę operatoriai ir tai darytumėte savo pačių rizika;
 - niekada nenaudokite pjovimo peilių arti kietų medžiagų, pavyzdžiui, tvorų, sienų, medžių kamienų ir akmenų;
 - niekada nenaudokite pjovimo peilių vertikaloje padėtyje tokiems darbams kaip gyvatvorių formavimas ir karpymas atlikti.

Transportavimas

1. Prieš gabendami įrankį, išjunkite jį ir išimkite akumulatoriaus kasetę. Uždenkite gaubtą ant pjovimo peilio.
2. Gabendami įrankį, padėkite jį horizontaliai, užblokuodami veleną.
3. Gabendami įrankį automobiliu, tinkamai jį pritvirtinkite, kad neapvirštų. Priešingu atveju gali būti sugadintas įrankis arba kitas bagažas.

TECHINĖ PRIEŽIŪRA

1. Įrankio techninė priežiūra privalo būti atliekama mūsų įgaliotuosiuose techninio aptarnavimo centruose, visada naudojant tik originalias keičiamąsias dalis. Netinkamas remontas ir prasta techninė priežiūra gali sutrumpinti įrankio tarnavimo laiką ir padidinti nelaimingų atsitikimų pavojų.
2. Prieš atlikdami bet kokius techninės priežiūros arba remonto darbus bei prieš valydami įrankį, visada jį išjunkite ir išimkite akumulatoriaus kasetę.
3. Dirbdami su pjovimo peiliu visada mūvėkite apsaugines pirštines.
4. Visada nušluostykite nuo įrankio dulkes ir nešvarumus. Niekada to nedarykite naudodami gazoliną, benzoliną, tirpiklį, spiritą arba panašias medžiagas. Gali išblukti spalva, deformuotis arba įtrūkti plastikinės dalys.
5. Po kiekvieno naudojimo priveržkite visus varžtus ir veržles.
6. Nebandykite atlikti jokių naudojimo instrukcijoje neparašytų techninės priežiūros arba remonto darbų. Dėl šių darbų atlikimo kreipkitės į mūsų įgaliotąjį techninės priežiūros centrą.
7. Visada naudokite tik originalias mūsų atsargines dalis ir priedus. Naudojant trečiosios šalies tiekiamas dalis arba priedus įrankis gali sugesti, sugadintas turtas ir (arba) įvykti sunkus sužalojimas.

8. Kreipkitės į mūsų įgaliotą techninės priežiūros centrą, kad jis reguliariai tikrintų įrankį ir atliktų jo techninę priežiūrą.

Laikymas

1. Prieš sandėliuodami įrankį, atlikite visus jo valymo ir techninės priežiūros darbus. Ištraukite akumulatoriaus kasetę. Uždėkite gaubtą ant pjovimo peilio.
2. Laikykite įrankį sausoje ir aukštoje arba rakinamoje, vaikams neprieinamoje vietoje.
3. Neatremkite įrankio į ką nors, pvz., į sieną. Priešingu atveju jis gali staiga nukristi ir sužaloti.

Pirmoji pagalba

1. Visada laikykite pirmosios pagalbos reikmenų rinkinį netoliese. Jei panaudojote kokių nors pirmosios pagalbos priemonių, tuoj pat papildykite rinkinį.
2. Kreipdamiesi dėl pagalbos, pateikite šią informaciją:
 - nelaimingo atsitikimo vieta;
 - kas atsitiko;
 - sužeistųjų skaičius;
 - sužalojimo pobūdis;
 - Jūsų vardas, pavardė

SAUGOKITE ŠIAS INSTRUKCIJAS.

⚠ ĮSPĖJIMAS:

NELEISKITE, kad patogumas ir gaminio pažinimas (įgyjamas pakartotinai naudojant) susilpnintų griežtą saugos taisyklių, taikytinų šiam gaminiui, laikymąsi. Dėl NETINKAMO NAUDOJIMO arba saugos taisyklių nesilaikymo, kurios pateiktos šioje instrukcijoje galima rimtai susižeisti.

ENC007-11

SVARBIOS SAUGOS INSTRUKCIJOS

AKUMULATORIAUS KASETEI

1. Prieš naudodami akumulatoriaus kasetę, perskaitykite visas instrukcijas ir perspėjimus ant (1) akumuliatorių kroviklio, (2) akumuliatorių ir (3) akumuliatorių naudojančio gaminio.
2. Neardykite akumulatoriaus kasetės.
3. Jei įrankio darbo laikas žymiai sutrumpėjo, nedelsdami nutraukite darbą su įrankiu. Tai kelia perkaitimo, nudegimų ar net sprogmio pavojų.
4. Jei elektrolitas pateko į akis, plaukite jas tyru vandeniu ir nedelsdami kreipkitės į gydytoją. Yra regėjimo praradimo pavojus.
5. Neužtrumpinkite akumulatoriaus kasetės:
 - (1) Kontaktų nelieskite jokiais elektra laidžiomis medžiagomis.
 - (2) Venkite laikyti akumulatoriaus kasetę kartu su kitais metaliniais daiktais, pavyzdžiui, vinimis, monetomis ir t. t..

- (3) Saugokite akumulatoriaus kasetę nuo vandens ir lietaus.

Trumpasis jungimas akumuliatoriuje gali sukelti stiprią srovę, perkaitimą, galimus nudegimus ar net akumulatoriaus gedimą.

6. Nelaikykite įrankio ir akumulatoriaus kasetės vietose, kur temperatūra gali pasiekti ar viršyti 50 ° C (122 ° F).
7. Nedeginkite akumulatoriaus kasetės, net jei yra stipriai pažeista ar visiškai susidėvėjusi. Ugnyje akumulatoriaus kasetė gali sprogti.
8. Saugokite akumuliatorių nuo kritimo ir smūgių.
9. Nenaudokite pažeisto akumulatoriaus.
10. Ličio jonų akumuliatoriams taikomi pavojingų prekių vežimo teisiniai reikalavimai. Komerčinės transporto įmonės, pvz. trečiosios šalys, siuntų pristatymo tarnybos, privalo vadovautis ant pakuočių ir etikečių nurodytais specialiais reikalavimais. Ruošiant prekę siuntimui, privaloma pasitarti su pavojingų medžiagų tvarkymo ekspertais. Taip pat laikykitės galimai taikytinų detalesnių nacionalinių reglamentų. Užklijuokite arba uždenkite atvirus kontaktus ir supakuokite akumuliatorių taip, kad jis pakuotėje nejudėtų.
11. Vadovaukitės vietos įstatymais dėl akumuliatorių išmetimo.

SAUGOKITE ŠIAS INSTRUKCIJAS.

⚠ PERSPĖJIMAS: Naudokite tik originalius „Makita“ akumulatorius.

Naudojant ne originalius „Makita“ akumulatorius arba perdirbtus akumulatorius, akumuliatorius gali sprogti ir sukelti gaisrą, sužaloti jus bei padaryti žalos turtui. Taip pat nebegalios „Makita“ garantija, taikoma „Makita“ įrankiui ir krovikliui.

Patarimai, ką daryti, kad akumuliatorius tarnautų ku ilgiau

1. Kraukite akumulatoriaus kasetę prieš jai visiškai išsikraunant. Visuomet nustokite naudoti įrankį ir kraukite akumulatoriaus kasetę, kai pastebite sumažėjusią įrankio galią.
2. Niekada nekraukite iki galo įkrautos akumulatoriaus kasetės. Per didelis įkrovimas trumpina akumulatoriaus eksploatacijos laiką.
3. Kraukite akumulatoriaus kasetę kambario temperatūroje 10 ° C - 40 ° C (50 ° F - 104 ° F). Prieš kraudami leiskite atvėsti karštai akumulatoriaus kasetei.
4. Įkraukite akumulatoriaus, jeigu jos ilgai nenaudojate (ilgiau nei šešis mėnesius).

DALIŲ APRAŠYMAS

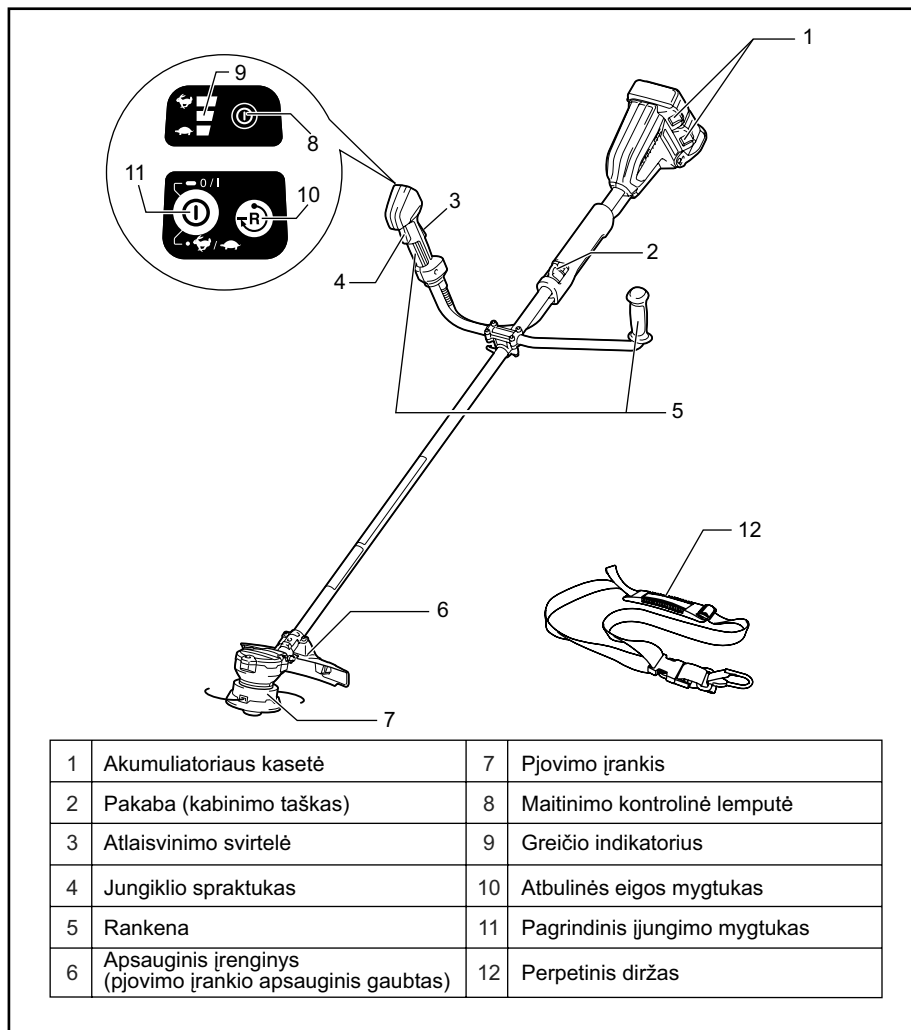

015572

VEIKIMO APRAŠYMAS

⚠️ SPĖJIMAS:

- Prieš pradėdami reguliuoti arba tikrinti įrankio veikimą, visuomet būtinai išjunkite įrankį ir išimkite akumulatoriaus kasetę. Neišjungus įrankio ir neištraukus akumulatoriaus kasetės, galima sunkiai susižeisti dėl atsitiktinio įrankio įjungimo.

Akumulatoriaus kasetės uždėjimas ir nuėmimas

⚠️ DĖMESIO:

- Prieš įdėdami arba išimdami akumulatoriaus kasetę, visada išjunkite įrankį.
- Įdėdami arba išimdami akumulatoriaus kasetę, tvirtai laikykite įrankį ir akumulatoriaus kasetę. Jeigu įrankį ir akumulatoriaus kasetę laikysite netvirtai, jie gali išskysti iš jūsų rankų ir sąlygoti įrankio bei akumulatoriaus kasetės gedimą ir vartotojo sužalojimą.

Pav.1

Jei norite išimti akumulatoriaus kasetę, ištraukite ją iš įrankio, stumdami mygtuką, esantį kasetės priekyje. Jeigu norite įdėti akumulatoriaus kasetę, sutapdinkite liežuvėlį ant akumulatoriaus kasetės su grioveliu korpusė ir įstumkite į skirtą vietą. Įdėkite iki galo, kol spragtelėdama užsifiksuos. Jeigu matote raudoną indikatorių viršutinėje mygtuko pusėje, ji nėra visiškai užfiksuota.

⚠️ DĖMESIO:

- Akumulatoriaus kasetę visada įkiškite iki galo, kol nebematysite raudono indikatoriaus. Priešingu atveju ji gali atsitiktinai iškristi iš įrankio, sužeisti jus ar aplinkinius.
- Nekiškite akumulatoriaus kasetės jėga. Jeigu kasetė sunkiai lenda, ji kišama netinkamai.

PASTABA:

- Įrankis neveikia tik su viena akumulatoriaus kasete.

Likusios akumulatoriaus galios rodymas

(Tik toms akumulatorių kasetėms, kurių modelio numerio gale yra raidė „B“.)

Pav.2

Paspauskite ant akumulatoriaus kasetės esantį tikrinimo mygtuką, kad būtų rodoma likusi akumulatoriaus energija. Kelias sekundes šviečia kontrolinės lemputės.

Kontrolinės lemputės			Likusi energija
Šviečia	„OFF“ (Išjungta)	Žybcioja	
■ ■ ■ ■			75 - 100 %
■ ■ ■ □			50 - 75 %
■ ■ □ □			25 - 50 %
■ □ □ □			0 - 25 %
▬ □ □ □			Įkraukite akumulatorių.
■ □ □ □ □ □ ■ ■			Gali būti įvykęs akumulatoriaus gedimas.

015558

PASTABA:

- Rodmuo gali šiek tiek skirtis nuo faktinės energijos lygio - tai priklauso nuo naudojimo sąlygų ir aplinkos temperatūros.

Įrankio / akumulatoriaus apsaugos sistema

Įrankyje įrengta įrankio / akumulatoriaus apsaugos sistema. Ši sistema automatiškai atjungia variklio maitinimą, kad įrankis ir akumulatorius ilgiau tarnautų. Įrankis automatiškai išsijungs darbo metu esant vienai iš toliau nurodytų įrankio arba akumulatoriaus darbo sąlygų. Esant tam tikroms sąlygoms užsideda indikatoriai.

Apsauga nuo perkrovos

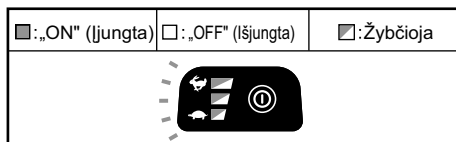

015558

Jeigu įrankis yra perkrautas dėl apsvijusių piktžolių arba panašių daiktų, įrankis automatiškai išsijungia ir žybcioja visi greičio indikatoriai. Tokiu atveju atleiskite įrankio gaiduką ir nutraukite darbą, dėl kurio kilo įrankio perkrova. Po to vėl įjunkite įrankį.

Įrankio apsauga nuo perkaitimo

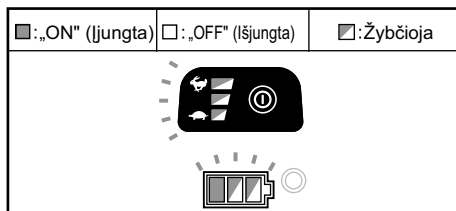

015585

Įrankiui perkaitus, jis automatiškai išsijungia ir maždaug 60 sekundžių žybcioja visi greičio ir akumulatoriaus indikatorius. Tokiu atveju palaukite, kol įrankis atvės,

paskui vėl įjunkite įrankį.

Apsauga nuo visiško išsikrovimo

Ženkliai sumažėjus akumuliatoriaus galiai, įrankis automatiškai išsijungia. Jeigu įrankis neveikia net ir spaudžiant jungiklius, išimkite akumuliatorių iš įrankio ir įkraukite jį.

Likusios akumuliatorių galios indikatorius

(Atsižvelgiant į šali)

Pav.3

Paspauskite tikrinimo mygtuką, kad akumuliatorių indikatoriai parodytų likusios akumuliatorių galios vertes. Akumuliatorių indikatoriai parodo atitinkamo akumuliatoriaus galią.

Likusios akumuliatorių galios indikatorius

Akumuliatoriaus indikatorius būsena ON (Įjungta) OFF (Išjungta) Žybcioja	Likusi akumuliatoriaus galia
	50 % - 100 %
	20 % - 50 %
	0 % - 20 %
	Maitinimo elemento įkrovimas

015452

Maitinimo jungiklio veikimas

⚠️ SPĖJIMAS:

- Prieš montuodami akumuliatoriaus kasetę įrankyje, visuomet patikrinkite, ar gaidukas tinkamai veikia ir atleistas grįžta į išjungimo padėtį „OFF“. Naudojant įrankį, kurio gaidukas netinkamai veikia, galima prarasti kontrolę ir sunkiai susižaloti.

Pav.4

Norėdami įjungti įrankį, paspauskite pagrindinį įjungimo mygtuką ir palaikykite jį nuspaudę kelias sekundes. Norėdami įrankį išjungti, dar kartą paspauskite pagrindinį įjungimo mygtuką.

Pav.5

Kad gaidukas nebūtų atsitiktinai nuspaustas, yra įrengta atlaisvinimo svirtis. Norėdami įjungti įrankį, suspauskite ranka dešiniąją rankeną (suspaudus atleidžiama atlaisvinimo svirtis), tada patraukite gaiduką. Norėdami įrankį išjungti, atleiskite gaiduką.

PASTABA:

- Jeigu įrankiu vieną minutę neatliksite jokių veiksmų, įrankis automatiškai išsijungs.

Greičio reguliavimas

Pav.6

Įrankio greitį galima reguliuoti spaudant pagrindinį įjungimo mygtuką.

Kiekvieną kartą spustelėjus pagrindinį įjungimo mygtuką, užsideda indikatoriai tokia eilės tvarka: mažas (↶), vidutinis, didelis (↷).

↶ parodo mažą greitį, o ↷ – didelį; vidurinis indikatorius parodo vidutinį greitį.

Atbulinės eigos mygtukas šiukšlėms šalinti

⚠️ SPĖJIMAS:

- Išjunkite įrankį ir išimkite akumuliatoriaus kasetę, prieš pradėdami šalinti piktžoles arba nuopjovas, kurių naudojant atbulinės eigos funkciją pašalinti nepavyko. Neišjungus ir neišėmus akumuliatoriaus kasetės, netyčia įjungus įrankį, galima sunkiai susižeisti.

Pav.7

Šis įrankis turi atbulinės eigos mygtuką sukimosi kryptį keisti. Jis naudojamas tik aplink įrankį apsisukusioms piktžolėms ir šiukšlėms šalinti.

Norėdami pakeisti sukimosi kryptį, spustelėkite atbulinės eigos mygtuką ir, kai įrankio galvutė nebesisuks, patraukite gaiduką. Patraukus gaiduką, maitinimo kontrolinė lemputė pradės žybcioti ir įrankio galvutė suksis atbuline kryptimi.

Norėdami, kad galvutė vėl suktųsi įprasta kryptimi, atleiskite gaiduką ir palaukite, kol įrankio galvutė sustos.

PASTABA:

- Galvutei sukantis atbuline kryptimi, įrankis tik trumpai paveikia ir automatiškai išsijungia.
- Kai įrankis išsijungia, vėl jį įjungus, jo galvutė vėl sukasi įprasta kryptimi.
- Jeigu atbulinės eigos mygtuką paspausite tada, kai įrankio galvutė vis dar suksis, įrankis sustos ir bus pasirėngęs atbulinei sukimosi kryptį.

Nailoninė pjovimo galvutė (papildomas priedas)

PASTABA:

- Tiekimo stuktelint funkcija tinkamai neveiks, jeigu galvutė nesisuks.

Pav.8

Nailoninė pjovimo galvutė yra dviguba vielinės žoliapjovės galvutė su paleidimo ir tiekimo mechanizmu (paleidžiamu stuktelėjus).

Norėdami, kad nailoninė viela būtų tiekama, varikliui veikiant, stuktelėkite pjovimo galvutę į žemę.

PASTABA:

Jeigu stuktelėjus galvutę nailoninė viela netiekama, atsukite/pakeiskite nailoninę vielą, atlikdami veiksmus, aprašytus skyriuje „Techninė priežiūra“.

SURINKIMAS

⚠️ SPĖJIMAS:

- **Prieš pradėdami bet kokius įrankio taisymo, priežiūros, reguliavimo ar valymo darbus, visuomet būtinai išjunkite įrankį ir išimkite akumulatoriaus kasetę.** Neišjungus įrankio ir neištraukus akumulatoriaus kasetės, galima sunkiai susižeisti dėl atsitiktinio įrankio įjungimo.
- **Niekada nepaleiskite įrankio, kol jis nebūs visiškai sumontuotas.** Naudojant dalinai sumontuotą įrankį, jis gali netyčia pasileisti ir sunkiai sužeisti.

Rankenos montavimas

Pav.9

Įkiškite rankenos veleną į rankeną. Sutapdinkite rankenoje esančią varžtą skylę su veline esančia skylė. Atsargiai užsukite varžtą.

Pav.10

Dėkite rankeną tarp rankenos spaustuko ir rankenos laikiklio.

Pareguliuokite rankenos kampa, kad jums būtų patogų dirbti, tuomet tvirtai ją priveržkite, ranka užsukdami tvirtinimo rankenėlę.

Apsauginio gaubto montavimas

⚠️ SPĖJIMAS:

- **Niekada nenaudokite įrankio, tinkamai neuždėję pavaizduoto apsauginio gaubto.** Antraip galite sunkiai susižeisti.
- Įrankį visada naudokite tik su patvirtintais saugos įtaisais. Kitaip, prisilietus prie pjovimo įrankio, galima sunkiai susižaloti.
- Pjovimo įrankio ir apsauginio gaubto kombinacija įvairiose šalyse gali skirtis. Vadovaukitės savo regione galiojančiais reglamentais.

Metaliniam peiliui

Pav.11

Pav.12

Nailoninei pjovimo galvutei arba plastikiniam peiliui

⚠️ DĖMESIO:

- Montuodami nailoninę pjovimo galvutę arba plastikinį peilį, būkite atsargūs, kad nesusižeistumėte į pjoviklį, skirtą nailoninei vielai nupjauti.

Pav.13

Pav.14

Sutapdinkite ant vamzdžio esančią spaustuką su apsauginiu įtaisu. Tada priveržkite juos dviem šešiakampiais varžtais.

Metalinio peilio (pasirenkamo priedo) montavimas

⚠️ SPĖJIMAS:

- **Išorinis metalinio peilio skersmuo turi būti 230 mm.** Niekada nenaudokite jokių peilių, kurių išorinis skersmuo yra didesnis nei 230 mm.

⚠️ DĖMESIO:

- Metalinis peilis turi būti aštrus ir be jokių įtrūkimų ar įskilimų. Pagalškite arba pakeiskite metalinį peilį kad tris darbo valandas.
- Montuodami metalinį peilį, visuomet mūvėkite pirštines.
- Visuomet uždenkite peilio gaubtą, kai įrankis yra nenaudojamas arba gabenamas.
- Laikui bėgant metalinio peilio priveržimo veržlė (su spyruokline poveržle) nusidėvi. Jei spyruoklinė poveržlė nusidėvi arba pastebite, kad ji deformavosi, pakeiskite veržlę nauja. Kreipkitės į vietos įgaliotąjį techninio aptarnavimo centrą, kad sutvarkytų.
- Pakeiskite gaubtelį, jeigu jis dėl trinties įskilo arba sutrūko.

PASTABA:

- Būtinai naudokite originalų „Makita“ metalinį peilį.

Apverskite įrankį aukštyn kojomis ir galėsite lengvai pakeisti metalinį peilį.

Pav.15

Uždėkite metalinį peilį ant veleno taip, kad imtuvo poveržlės kreiptuvas būtų metalinio peilio veleno skylėje. Uždėkite suspaudimo poveržlę ir, laikydami imtuvo poveržlę šešiabriauniu veržliarakčiu, priveržkite metalinį peilį šešiakampe veržlė 13–23 Nm sukimo momento jėga.

Pav.16

Norėdami nuimti metalinį peilį, įkiškite šešiabriaunį veržliaraktį į saugiklio gaubte ir pavarų dėžėje esančią angą. Sukite imtuvo poveržlę tol, kol ji bus užblokuota šešiabriaunio veržliarakčio. Galinio veržliarakčiu atsukite šešiakampę veržlę (su kairiniu sriegiu) ir nuimkite veržlę, suspaudimo poveržlę bei šešiabriaunį veržliaraktį.

Pav.17

Patikrinkite, ar peilis sukasi į kairę pusę.

Nailoninės pjovimo galvutės arba plastikinio peilio (papildomo priedo) montavimas

⚠️ DĖMESIO:

- **Jeigu dirbant nailoninė pjovimo galvutė / plastikinis peilis netyčia atsitrenktų į akmenį arba kitą kietą objektą, išjunkite įrankį ir apžiūrėkite, ar ji (jis) neapgadinta (-as).** Jeigu nailoninė pjovimo galvutė / plastikinis peilis būtų apgadinta (-as), tuoj pat ją (jį) pakeiskite. Naudojant apgadintą pjovimo įrankį, galima sunkiai susižaloti.

PASTABA:

- Būtinai naudokite tik originalią „Makita“ nailoninę pjovimo galvutę / plastikinį peilį.

Apverskite įrankį aukštyn kojomis ir galėsite lengvai pakeisti nailoninę pjovimo galvutę.

Pav.18

Pav.19

Pro variklio korpuse esančią skylę įkiškite šešiakampį veržliaraktį ir sukite imtuvo poveržlę tol, kol ji bus užfiksuota šešiakampiu veržliaraktčiu. Sumontuokite nailoninę pjovimo galvutę / plastikinį peilį tiesiai ant sriegiuoto veleno ir priveržkite, sukdami ją (ji) prieš laikrodžio rodyklę. Ištraukite šešiabriaunį veržliaraktį. Norėdami nuimti nailoninę pjovimo galvutę / plastikinį peilį, laikydami imtuvo poveržlę šešiakampiu veržliaraktčiu, sukite nailoninę pjovimo galvutę pagal laikrodžio rodyklę.

Šešiabriaunio veržliarakčio laikymas

Pav.20

Nenaudojamą šešiabriaunį veržliaraktį laikykite taip, kaip parodyta paveikslėlyje, kad nepamestumėte.

NAUDOJIMAS

Tinkamas įrenginio nešimas

⚠️ĮSPĖJIMAS:

- Tuo metu būkite labai atsargūs, kad suvaldytumėte įrankį. Neleiskite, kad įrankis būtų nukreiptas jūsų arba kito, šalia darbo vietos esančio žmogaus, link. Nesuvaldžius įrankio, galima sunkiai susižeisti arba sužeisti šalia esančius žmones ir operatorių.

Tinkama poza

⚠️ĮSPĖJIMAS:

- Įrankį visada laikykite dešinėje pusėje, už abiejų rankenų, kad kairės rankenos ašis visuomet būtų priešais jūsų kūną. Tinkamai laikant įrankį, jį galima maksimaliai kontroliuoti ir sumažinti susižeidimo pavojų, kurį sukelia atatranka.

Pav.21

Užsidėkite perperetinį diržą ir tvirtai pakabinkite įrankį dešinėje pusėje, kad kairės rankenos ašis visuomet būtų priešais jus.

Perperetinio diržo tvirtinimas

Pav.22

Užsidėkite perperetinį diržą ant savo kairiojo peties. Patikrinkite, ar diržo negalima atsegti, patraukdami už jo sagties. Pakabinkite įrankį, kaip parodyta.

Pav.23

Šią sagtį galima greitai atsegti. Tiesiog suspauskite sagties šonus ir įrankis bus atkabintas.

Pakabos padėties ir perperetinio diržo reguliavimas

Norėdami pakeisti pakabos padėtį, pateiktuju veržliaraktčiu atlaisvinkite pakabos fiksavimo varžtą, tuomet patraukite pakabą ir padėklą. Padėklą galima lengvai patraukti ją sukant.

TECHNINĖ PRIEŽIŪRA

⚠️ĮSPĖJIMAS:

- Prieš bandydami atlikti įrankio tikrinimo arba techninės priežiūros darbus, visuomet būtina išjunkite įrankį ir išimkite akumulatoriaus kasetę. Neišjungus įrankio ir neištraukus akumulatoriaus kasetės, galima sunkiai susižeisti dėl atsitiktinio įrankio įjungimo.

PASTABA:

Niekada nenaudokite gazolino, benzino, tirpiklio, spirito arba panašių medžiagų. Gali atsirasti išblukimų, deformacijų arba įtrūkimų.

Nailoninės vielos keitimas

⚠️ĮSPĖJIMAS:

- Nailoninės pjovimo galvutės apsauginį gaubtą būtina reikia tinkamai pritvirtinti prie korpuso kaip aprašyta toliau. Tinkamai nepritvirtinus apsauginio gaubto, nailoninė pjovimo galvutė gali nuskristi ir sunkiai sužeisti.

Pav.24

Paspauskite dvi gaubtą fiksuojančius skląščius, esančius skirtingose korpuso pusėse padarytose angose, ir nuimkite korpuso gaubtą.

Pav.25

Atkirpkite 3–6 m nailoninės vielos. Sulenkite vielą per pusę, kad vienas galas būtų 80–100 mm ilgesnis už kitą.

Pav.26

Sulenkite naują nailoninę vielą, padarydami kilpą ir užkabinkite ją ant ritės centre, tarp 2 griovelių esančios įrantos, skirtos nailoninei vielai užkabinti.

Tvirtai suvyniokite abu galus ant ritės, vyniodami juos kryptimi, pažymėta ant galvutės, kur kairiają kryptį parodo LH.

Pav.27

Suvyniokite beveik visą vielą, palikdami 100 mm galus, laikinai įkišdami juos abejose ritės kraštelius pusėse esančiose įrantose.

Pav.28

Uždėkite ritę ant apsauginio gaubto taip, kad ritės grioveliai ir išsikišimai atitiktų korpuso griovelius ir išsikišimus. Dabar atkabinkite vielos galus, kurie buvo laikinai prikabinoti, ir įkiškite vielos galus pro ašeles, kad jie išlįstų pro apsauginį gaubtą.

Pav.29

Sulyginkite išsikišimus apatinėje gaubto dalyje su ašelių angomis. Tuomet tvirtai užspauskite gaubtą ant korpuso, kad jis užsifikuotų. Įsitikinkite, ar skląščiai visiškai įkišti į apsauginį gaubtą.

Plastikinio peilio keitimas

Pav.30

Pakeiskite peilį, jeigu jis nusidėvėjo arba sulūžo.

Kad gaminys būtų SAUGUS ir PATIKIMAS, jį taisyti, apžiūrėti ar vykdyti bet kokią kitą priežiūrą ar derinimą turi įgaliotasis kompanijos „Makita“ techninės priežiūros centras; reikia naudoti tik kompanijos „Makita“ pagamintas atsargines dalis.

GEDIMŲ ŠALINIMAS

Prieš kreipdamiesi dėl remonto darbų, pirmiausia patikrinkite gedimus patys. Jeigu susidursite su problemomis, kurios nėra paaiškintos vartotojo vadove, nemėginkite išmontuoti įrankio. Vietoj to kreipkitės į įgaliotuosius „Makita“ techninio aptarnavimo centrus, kuriuose remontui visuomet naudojamos originalios „Makita“ keičiamosios dalys.

Veikimo sutrikimo būseną	Priežastis	Veiksmas
Variklis neveikia.	Neįdėtos akumuliatoriaus kasetės.	Įdėkite akumuliatoriaus kasetes.
	Akumuliatoriaus gedimas (nepakankama įtampa)	Įkraukite akumuliatoriaus kasetę. Jeigu pakartotinis įkrovimas būtų neveiksmingas, pakeiskite akumuliatoriaus kasetę.
	Netinkamai veikia pavarų sistema.	Kreipkitės į vietos įgaliotąjį techninio aptarnavimo centrą, kad pataisytų.
Šiek tiek paveikęs, variklis išsijungia.	Veikia atbulinė sukimosi eiga.	Atbulinės eigos jungikliu pakeiskite sukimosi kryptį.
	Išsikrovęs akumuliatorius.	Įkraukite akumuliatoriaus kasetę. Jeigu pakartotinis įkrovimas būtų neveiksmingas, pakeiskite akumuliatoriaus kasetę.
	Variklis perkaista.	Išjunkite įrankį ir palaukite, kol jis atvės.
Nepasiekiamos maksimalios apšukos.	Netinkamai įdėtas akumuliatorius.	Įdėkite akumuliatoriaus kasetę taip, kaip aprašyta šiame vadove.
	Mažėja akumuliatoriaus galia.	Įkraukite akumuliatoriaus kasetę. Jeigu pakartotinis įkrovimas būtų neveiksmingas, pakeiskite akumuliatoriaus kasetę.
	Netinkamai veikia pavarų sistema.	Kreipkitės į vietos įgaliotąjį techninio aptarnavimo centrą, kad pataisytų.
Nesisuka pjovimo įrankis: tuoj pat išjunkite prietaisą!	Tarp apsauginio gaubto ir nailoninės pjovimo galvutės įstrigo koks nors pašalinis objektas, pavyzdžiui, šaka.	Pašalinkite pašalinį objektą.
	Atsilaisvino pjovimo peilio tvirtinimo veržlė.	Tinkamai priveržkite veržlę, kaip aprašyta šiame vartotojo vadove.
	Sulenktas pjovimo peilis.	Pakeiskite pjovimo peilį.
	Netinkamai veikia pavarų sistema.	Kreipkitės į vietos įgaliotąjį techninio aptarnavimo centrą, kad pataisytų.
Neįprasta vibracija: tuoj pat išjunkite prietaisą!	Nutrūko vienas nailoninės vielos galas.	Naudodami prietaisą, stuktėkite nailoninę pjovimo galvutę į žemę, kai ji sukasi, kad būtų tiekiami viela.
	Sulenktas, įtrūkės arba nusidėvėjęs pjovimo peilis.	Pakeiskite pjovimo peilį.
	Atsilaisvino pjovimo peilio tvirtinimo veržlė.	Tinkamai priveržkite veržlę, kaip aprašyta šiame vartotojo vadove.
	Netinkamai priveržtas pjovimo peilis.	
Netinkamai veikia pavarų sistema.	Kreipkitės į vietos įgaliotąjį techninio aptarnavimo centrą, kad pataisytų.	
Pjovimo įrankis ir variklis neišsijungia: Tuoj pat išimkite akumuliatorių!	Elektros arba elektronikos gedimas.	Išimkite akumuliatoriaus kasetę ir kreipkitės į vietos įgaliotąjį techninio aptarnavimo centrą, kad pataisytų.

PASIRENKAMI PRIEDAI

DĖMESIO:

- Su šiaame vadove aprašytu įrenginiu „Makita“ rekomenduojama naudoti tik nurodytus priedus ir papildomus įtaisus. Jeigu bus naudojami kitokie priedai ar papildomi įtaisai, gali būti sužaloti žmonės. Priedus arba papildomus įtaisus naudokite tik pagal paskirtį.

Jeigu norite daugiau sužinoti apie tuos priedus, kreipkitės į artimiausią „Makita“ techninės priežiūros centrą.

- Pjovimo peilis
- Nailoninė pjovimo galvutė
- Nailoninė viela (pjovimo viela)
- Plastikinis peilis
- Apsauginis įtaisas nailoninei galvutei
- Apsauginis įtaisas pjovimo peiliui
- Originalus „Makita“ akumuliatorius ir kroviklis

PASTABA:

- Kai kurie sąraše esantys priedai gali būti pateikti įrankio pakuotėje kaip standartiniai priedai. Jie įvairiose šalyse gali skirtis.

EESTI (algsed juhised)

Üldvaate selgitus

1-1. Punane näidik	9-3. Kruvi	16-3. Pinguta
1-2. Nupp	10-1. Käepideme klamber	18-1. Nailonist lõikepea
1-3. Akukassett	10-2. Kruvi	18-2. Metallpiire
2-1. Indikaatori lambid	12-1. Pitskrugi	18-3. Vaheseib
2-2. KONTROLLIMISE nupp	12-2. Polt	18-4. Kuuskantvõti
3-1. Aku indikaator	14-1. Lõikur	19-1. Plastist lõiketera
3-2. KONTROLLIMISE nupp	14-2. Pitskrugi	19-2. Mutter
4-1. Toitenupp	14-3. Polt	19-3. Vaheseib
5-1. Lahtilukustuse hoob	15-1. Kuuskantvõti	19-4. Kuuskantvõti
5-2. Lülitit päästik	15-2. Mutter	20-1. Kuuskantvõti
6-1. Toitenupp	15-3. Välisvõru	22-1. Pannal
6-2. Kiiruse indikaator	15-4. Klamberseib	22-2. Konks
7-1. Vastassuunanupp	15-5. Metallist lõiketera	23-1. Pannal
8-1. Kõige efektiivsem lõikamispiirkond	15-6. Vaheseib	25-1. 80 - 100 mm
9-1. Haarats	16-1. Kuuskantvõti	
9-2. Käepide	16-2. Pingutusvõti	

TEHNILISED ANDMED

Mudel	DUR365U		
Käepideme tüüp	Torukäepide		
Pöörlemissagedus koormuseta	3 500 / 5 300 / 6 500 min ⁻¹		
Kogupikkus (ilma lõikeriistata)	1 754 mm		
Sobiv lõikeriist (riigispetsiifiline)	Metallist lõiketera	Nailonist lõikepea	Plastist lõiketera
Lõikediameter	230 mm	350 mm	255 mm
Nimipinge	Alalisvool 36 V		
Standardne akukassett	BL1815N / BL1820 / BL1820B	BL1830 / BL1830B / BL1840 / BL1840B / BL1850 / BL1850B / BL1860B	
Netokaal (metallist lõiketeraga)	4,7 kg	5,2 kg	

- Meie jätkuva teadus- ja arendustegevuse programmi tõttu võidakse siin antud tehnilisi andmeid muuta ilma ette teatamata.
- Spetsifikatsioonid ja aku korpus võivad riigiti erineda.
- Kaal koos aku korpusega vastavalt EPTA-protseduurile 01/2003

Müra

	Keskmine helirõhu tase	Keskmine helivõimsuse tase		Kohaldatav standard
	L _{PA} (dB (A))	L _{WA} (dB (A))	Määramatus K (dB (A))	
Metallist lõiketera	75	86	0,4	2000/14/EC
Plastist lõiketera	83	92,8	0,6	
Nailonist lõikepea	77	90	2,2	

- Isegi siis, kui eespool nimetatud helirõhu tase on 80 dB (A) või väiksem, võib tase töötamisel ületada 80 dB (A). Kasutage kõrvakaitsmeid.

Vibratsioon

	Vasak käsi		Parem käsi		Kohaldatav standard
	a _h (m/s ²)	Määramatus K (m/s ²)	a _h (m/s ²)	Määramatus K (m/s ²)	
Metallist lõiketera	≤ 2,5	1,5	≤ 2,5	1,5	EN786
Plastist lõiketera	≤ 2,5	1,5	≤ 2,5	1,5	
Nailonist lõikepea	≤ 2,5	1,5	≤ 2,5	1,5	

- Deklareeritud vibratsiooniemissiooni väärtus on mõõdetud kooskõlas standardse testimismeetodiga ning seda võib kasutada ühe seadme võrdlemiseks teisega.
- Deklareeritud vibratsiooniemissiooni väärtust võib kasutada ka mürataseme esmaseks hindamiseks.



⚠ HOIATUS:

- Vibratsioonitase võib elektritööriista tegelikkuses kasutamise ajal erineda deklareeritud väärtusest sõltuvalt tööriista kasutamise viisidest.
- Rakendage kindlasti operaatori kaitsmiseks piisavaid ohutusabinõusid, mis põhinevad hinnangulisel müratasemel tegelikus tööolukorras (võttes arvesse tööperioodi kõik osad nagu näiteks korrad, mil seade lülitatakse välja ja mil seade töötab tühikäigul, lisaks tööajale).

END119-1

Sümbolid

Järgnevalt kirjeldatakse seadmetel kasutatavaid tingimärke. Veenduge, et olete nende tähendusest aru saanud enne seadme kasutamist.

-  Olge äärmiselt ettevaatlik ja tähelepanelik!
-  Lugege kasutusjuhendit.
-  Ohtlik; pidage silmas õhkpaiskuvaid objekte.
-  Seadme ja kõrvalseisjate vaheline vahekaugus peab olema vähemalt 15 m.
-  Hoidke kõrvalseisjad eemal.
-  Hoidke vahemaad vähemalt 15 meetrit.
-  Vältige tagasilööki.
-  Kandke kiivrit, kaitseprille ja kuulmiskaitsemeid.
-  Kandke kaitsekindaid.
-  Kandke tugevaid libisemiskindla tallaga jalatseid. Soovitatavalt kandke terasest ninakapiga kaitsejalatseid.
-  Ärge jätke niiskuse kätte.
-  Maksimaalne lubatud tööriista kiirus.
-  Maksimaalne lubatud tööriista kiirus.
-  Üksnes ELi liikmesriikidele
Ärge käidelize kasutuskõlbmatuks muutunud elektriseadmeid ega akusid koos olmejäätmetega!
Vastavalt Euroopa Parlamendi ja Nõukogu direktiividele elektri- ja elektroonikaseadmete jäätmete kohta

ning patareide ja akude ning patarei- ja akujäätmete kohta ning nende nõuete kohaldamisele liikmesriikides tuleb kasutuskõlbmatuks muutunud elektriseadmed ja akud koguda eraldi ja keskkonnamäärtlikult korduskasutada või ringlusse võtta.

ENH114-1

Ainult Euroopa riigid

EÜ vastavusdeklaratsioon

Makita deklareerib, et alljärgnev(ad) masin(ad):

Masina tähistus:

Akuga murutrimmer

Mudeli Nr/ Tüüp: DUR365U

Tehnilised andmed: vt tabel „TEHNILISED ANDMED“.

Vastavad alljärgnevatele Euroopa Parlamendi ja nõukogu direktiividele:

2000/14/EÜ, 2006/42/EÜ

Need on toodetud vastavalt järgmistele standarditele või standardiseeritud dokumentidele:

EN/ISO11806, EN60335, EN50636

Tehniline fail, mis on kooskõlas direktiiviga 2006/42/EÜ, on saadaval ettevõttes:

Makita, Jan-Baptist Vinkstraat 2, 3070, Belgia

ENH115-1

Vastavushindamismenetlus vastavalt direktiivile 2000/14/EÜ oli kooskõlas lisaga V.

Metallist lõiketeraga

Mõõdetud helivõimsuse tase 86 dB (A)

Garanteeritud helivõimsuse tase 86 dB (A)

Plastist lõiketera

Mõõdetud helivõimsuse tase 92,8 dB (A)

Garanteeritud helivõimsuse tase 93 dB (A)

ENH115-1

Vastavushindamismenetlus vastavalt direktiivile 2000/14/EÜ oli kooskõlas lisaga VI.

Informeeritud organ:

TÜV Rheinland LGA Products GmbH
Tillystraße 2

90431 Nürnberg, Saksamaa

Teavitatud asutuse number 0197

Naillonist lõikepeaga

Mõõdetud helivõimsuse tase 90 dB (A)

Garanteeritud helivõimsuse tase 92 dB (A)

1.10.2015



000331

Yasushi Fukaya
Direktor

Makita, Jan-Baptist Vinkstraat 2, 3070, Belgia

TÄHTSAD OHUTUSALASED JUHISED

⚠ HOIATUS! Lugege läbi kõik ohutusalsed hoiatused ja juhised. Hoiatuste ja juhiste eiramine võib põhjustada elektrilöögi, tulekahju ja/või tõsiseid vigastusi.

Hoidke alles kõik hoiatused ja juhised edaspidisteks viideteks.

Kavandatud kasutus

1. Akuga murutrimmer/võsalõikur/jõhvtrimmer on mõeldud ainult rohu, umbrohu, põõsaste ja alustaimestiku niitmiseks ja lõikamiseks. Seda ei tohiks kasutada mitte mingil muul eesmärgil nagu näiteks servade piiramine või heki pügamine, sest see võib põhjustada vigastusi.

Üldised juhised

1. Ärge kunagi laske seadet kasutada inimestel, kes ei ole tutvunud nende juhistega, samuti vähenenud füüsiliste, sensoorsete või vaimsete võimetega inimestel (k.a lapsed) või neil, kel puuduvad seadme kasutamiseks piisavad kogemused ja teadmised. Jälgige, et lapsed ei mängiks seadmega.
2. Enne seadme käivitamist lugege läbi kasutusjuhend ning tehke endale selgeks seadme käsitsemine.
3. Ärge andke seadet isikutele, kellel ei ole võsalõikurite ja jõhvtrimmerite käsitlemiseks piisavaid kogemusi või teadmisi.
4. Seadme laenamisel andke sellega alati kaasa käesolev juhend.
5. Seadme käsitlemisel tuleb olla ülimalt ettevaatlik ja tähelepanelik.
6. Ärge kunagi kasutage seadet siis, kui olete tarvitanud alkoholi või ravimeid, või kui tunnete ennast väsinuna või olete haige.
7. Ärge kunagi püüdke seadet muuta.
8. Järgige teie riigis kehtivaid võsalõikurite ja jõhvtrimmerite käsitlemist reguleerivaid määrusi.

Isikukaitsevahendid

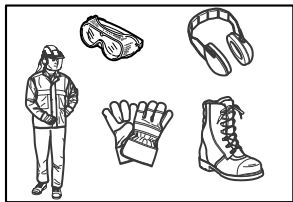

013122

1. Kandke kaitsekiivrit, -prille ja -kindaid, et kaitsta ennast lendava prahi või kukkuvate esemete eest.
2. Kandke kuulmiskaitsevahendeid, näiteks kõrvatroppe, et vältida kuulmiskadu.

3. Kandke ohutuks tööks sobivaid rõivaid ja jalanõusid, näiteks töökombinesooni ja tugevaid libisemiskindlaid jalatseid. Ärge kandke avaraid rõivaid ega ehteid. Avarad riideesemed, ehted või pikad juuksed võivad liukuvate osade vahele takerduda.
4. Kandke lõiketera puudutamisel alati kaitsekindaid. Lõiketerad võivad teha kaitsmata kättesse sügavaid sisselõikeid.

Tööpiirkonna ohutus

1. Kasutage seadet ainult hea nähtavuse korral ja päevavalges. Ärge kasutage seadet pimedas ega udus.
2. Ärge kasutage seadet plahvatusohtlikus keskkonnas, nagu tuleohtlike vedelike, gaaside või tolmu läheduses. Seade tekitab sädemeid, mis võivad tolmu või aurud süüdata.
3. Ärge kunagi seiske töö ajal ebastabiilsel või libedal pinnal ega järsul nõlvakul. Talvisel ajal arvestage jää ja lumega ning veenduge alati, et jalgadel on kindel toetuspind.
4. Jälgige, et kõrvalised isikud ja loomad jääksid töötamise ajal seadmest vähemalt 15 m kaugusele. Seisake seade kohe, kui keegi teile läheneb.
5. Ärge kunagi kasutage masinat siis, kui läheduses viibivad inimesed (eriti lapsed) või lemmikloomad.
6. Enne töö alustamist uurige, kas tööpiirkonnas leidub kive või muid kõvasid esemeid. Need võidakse õhku paisata või nende mõjul võib tekkida ohtlikke tagasilööke, mille tagajärjeks on raske vigastused ja/või varaline kahju.
7. **⚠ HOIATUS:** Selle toote kasutamine võib tekitada kemikaale sisaldavat tolmu, mis võib põhjustada hingamisteede või muud haigusi. Sellised kemikaalid võivad olla näiteks pestitsiidides, insektsiidides, väetistes ja herbitsiidides sisalduvad ühendid. Nende ainete mõjust tingitud ohu suurus sõltub sellest, kui sageli te seda tüüpi tööd teete. Nimetatud kemikaalide mõju vähendamiseks töötage hea õhuvahetusega alal ja kasutage heakskiidetud kaitsevahendeid, näiteks spetsiaalselt mikroosakeste filtreerimiseks mõeldud tolmuaske.

Elektriohutus ja aku ohutu talitlus

1. Seadet ei tohi jätta vihma kätte või märga keskkonda. Seadmesse sisseläänud vesi suurendab elektrilöögi riski.
2. Ärge kasutage seadet, kui seda ei saa lülitist sisse ega välja lülitada. Iga seade on ohtlik, kui seda ei saa lülitist kontrollida, ning see tuleb parandada.
3. Vältige juhukäivitust. Enne akukasseti paigaldamist, seadme kättevõtmist või kandmist veenduge, et lüliti on väljalülitatud asendis. Kui hoiate seadet kandes sõrme lülitiil või ühendate seadme vooluvõrku sel ajal, kui lüliti on sisselülitatud asendis, võite põhjustada õnnetuse.

4. Laadige alati laadijaga, mis on tootja poolt määratletud. Laadija, mis sobib ühte tüüpi akuga, võib kaasa tuua tulekahju ohu, kui seda kasutada koos mõnda teist tüüpi akuga.
5. Kasutage seadet üksnes spetsiaalselt selle jaoks toodetud akukassettidega. Mis tahes muude akukassettide kasutamine võib tekitada kehavigastuse- või tulekahjuohu.
6. Kui akut ei kasutata, ärge hoidke seda koos muude metallesemetega, nagu kirjaklambrid, mündid, võtmed, naelad, kruvid jm väiksed metallesemed, mis võivad tekitada ühenduse klemmide vahel. Akuklemmide lühis võib põhjustada põletusi ja tulekahjuohu.
7. Väärkasutamise tagajärjel võib akut välja valguda vedelikku – ärge seda puudutage. Kui olete selle vedelikuga siiski kogemata kokku puutunud, loputage saastunud kohta veega. Kui vedelik satub silma, pöörduge arsti poole. Akust väljavalgunud vedelik võib põhjustada ärritust ja põletusi.
4. Kasutage töö ajal kandevööd. Hoidke seadet kindlalt oma paremal küljel.
5. Ärge üritage küünitada liiga kaugele ette. Hoidke kogu aeg jalad kindlalt maas ning säilitage tasakaal. Komistamise vältimiseks olge tähelepanelik varjatud takistuste, nt kändude, puujuurte ja kraavide suhtes.
6. Jälgige kallakutel alati, et teil oleks kindel jalgealune.
7. Kõndige, ärge jookseke.
8. Kontrolli kaotamise vältimiseks ärge kunagi töötage redelil või puu otsas.
9. Kui seade saab tugeva löögi või kukub maha, kontrollige enne töö jätkamist selle seisukorda. Kontrollige, kas juht- ja kaitseseadised on töökorras. Kahjustuste või kahtluste korral paluge meie volitatud hoolduskeskusel seadet kontrollida ja parandada.
10. Ärge puudutage ülekande korpusi. Ülekande korpus kuumeneb töö ajal.
11. Tenke väsimusest tingitud kontrollikaotuse vältimiseks puhkepause. Soovitame puhata igas tunnis 10–20 minutit.
12. Kui lahkute seadme juurest kas või lühikeseks ajaks, eemaldage alati akukassett. Järelevalveta jäetud seadet, millesse on paigaldatud akukassett, võivad kasutada kõrvalised isikud, kes võivad põhjustada raskeid õnnetusi.
13. Kui rohi või oksad takerduvad lõikeriista ja kaitskatte vahele, siis lülitage alati seade välja ja eemaldage akukassett enne, kui hakkate seadet puhastama. Vastasel juhul võib lõikeriist ootamatult pöörlema hakata ja põhjustada tõsise kehavigastuse.

Kasutuselevõtmine

1. Enne seadme kokkumonteerimist või reguleerimist eemaldage akukassett.
2. Enne lõiketera käsitsemist pange kätte kaitsekindad.
3. Enne akukasseti paigaldamist kontrollige, et seadmel ei esine vigastusi, lahtisi polte/mutreid või valesti monteeritud osi. Teritage nüri lõiketera. Kui lõiketera on paindunud või vigastatud, vahetage see välja. Kontrollige, kas kõik juhttoivad ja lülitid liiguvad vabalt. Puhastage ja kuivatage käepidemed.
4. Ärge kunagi üritage seadet sisse lülitada, kui see on kahjustunud või ei ole täielikult kokkumonteeritud. Vastasel juhul võib tekkida tõsine vigastus.
5. Reguleerige kandevööd ja pidet vastavalt kasutaja kehamõõtudele.
6. Akukasseti sisestamise ajal hoidke lõikeriista oma kehast ja teistest objektidest, kaasa arvatud maapinnast eemal. Käivitamise ajal võib see pöörlema hakata ning põhjustada kehavigastusi või tekitada kahju seadmele ja/või varale.
7. Eemaldage reguleerimis- ja mutrivõti või terakate enne seadme käivitamist. Tarvik, mis on jäetud seadme pöörleva osa külge, võib põhjustada kehavigastuse.
14. Ärge kunagi puudutage liikuvaid ohtlikke osi enne, kui seade on vooluvõrgust lahti ühendatud ja liikuvad ohtlikud osad on täielikult seiskunud.
15. Kui lõikeriist tabab kive või muid kõvasid esemeid, siis lülitage seade viivitamatult välja. Seejärel eemaldage akukassett ja kontrollige lõikeriista.
16. Kontrollige töötamise ajal sageli, et lõikeriistal ei esineks pragusid ega muid kahjustusi. Enne kontrollimist eemaldage akukassett ja oodake, kuni lõikeriist on täielikult seiskunud. Vahetage kahjustunud lõikeriist kohe välja, ka siis, kui sellel on ainult pindmised praod.
17. Ärge lõigake kunagi oma vöökohast kõrgemalt.
18. Pärast seadme sisselülitamist ärge alustage lõikamist enne, kui lõikeriist on saavutanud ühtlase kiiruse.

TÖÖRIISTA KASUTAMINE

1. Hädaolukorras lülitage seade viivitamatult välja.
2. Kui töötamise ajal tekib ebatavaline olukord (nt müra, vibratsioon), lülitage tööriist välja ja eemaldage akukassett. Ärge kasutage tööriista enne, kui põhjus on välja selgitatud ja probleem on lahendatud.
3. Lõikeriist jätkab pärast seadme väljalülitamist lühiajaliselt pöörlemist. Ärge kiirustage lõikeriista puudutamiseга.
19. Metallist lõiketerade kasutamisel liigutage seadet ühtlaselt poolkaares paremalt vasakule nagu vikatit kasutades.
20. Hoidke elektritööriista ainult isoleeritud haardepindadest, sest lõiketera võib sattuda kokkupuutesse varjatud juhtmetega. Pingestatud juhtmega kokkupuutesse sattunud lõiketerad võivad pingestada tööriista metalloosi, mille tagajärjel võib seadme kasutaja saada elektrilöögi.

Lõikeriistad

1. Kasutage käsiloleva töö jaoks ettenähtud lõikeriista.
 - Nailonist lõikepead (jõhviga trimmeripead) sobivad muru kärpimiseks.
 - Metallist lõiketerad sobivad umbrohu, kõrge rohu, põõsaste, puhmaste, alusmetsa, tihniku jms lõikamiseks.
 - Ärge kasutage teisi terasid, sh metallist mitmeosalisi pöörlevaid kette ega vasarnugasid. See võib põhjustada raske vigastuse.
2. Lõikeriista kaitsekate peab alati sobima kasutatava lõikeriistaga.
3. Metallist lõiketerade kasutamisel vältige tagasilööki ning olge alati ettevalmistatud ootamatuks tagasilöögiks. Vt alapunkti „Tagasilöök“.
4. Kui seadet ei kasutata, paigaldage terakate lõiketera peale. Eemaldage kate enne töö alustamist.

Tagasilöök (lõiketera vastusurve)

1. Tagasilöök (lõiketera vastusurve) on äkiline reaktsioon takerdunud või kinni jäänud lõiketerale. Selle esinemisel paisatakse seade suure jõuga küljele või operaatori suunas ning see võib põhjustada raske kehavigastuse.
2. Tagasilöök esineb eelkõige siis, kui tera sektor, mis jääb kellaplaadil 12 ja 2 vahele, puutub vastu kõvasid esemeid, põõsaid ja puid, mille läbimõõt ületab 3 cm.

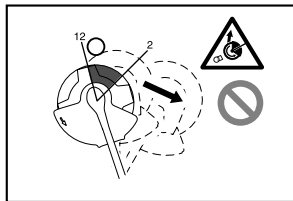

013863

3. Tagasilöögi vältimiseks:
 - alustage lõikamist sektoriga, mis jääb kellaplaadil 8 ja 11 vahele;
 - ärge kunagi alustage lõikamist sektoriga, mis jääb kellaplaadil 12 ja 2 vahele;
 - ärge alustage lõikamist sektoritega, mis jäävad kellaplaadil 11 ja 12 ning 2 ja 5 vahele, välja arvatud juhul, kui operaator on saanud korraliku väljaõppe ja omab vastavat kogemust ning teeb seda enda vastutusel;
 - ärge kasutage lõiketerasid kõvade esemete, nagu tarade, seinte, puutüvede ja kivide läheduses;
 - ärge kasutage lõiketerasid vertikaalsuunaliselt selliste tööde puhul nagu näiteks servade piiramine ja heki kärpimine.

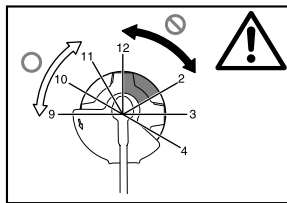

013864

Vibratsioon

1. Vereringehäiretega isikutel, kes on jäänud liigse vibratsiooni mõju alla, võib esineda veresoonekonna või närvisüsteemi kahjustus. Vibratsioon võib põhjustada sõrmedes, kätes või randmetes järgmiste sümptomite esinemist: „ärasuremine“ (tuimus/tundetus), kihelemine, valu, torkava valu aisting, naha värvuse või naha muutused. Nimetatud sümptomite ilmnemisel tuleb pöörduda arsti poole!
2. „Valge sõrme sündroomi“ ohu vähendamiseks hoidke käed töötamise ajal soojas ning hooldage korralikult seadet ja tarvikuid.

Transportimine

1. Enne seadme transportimist lülitage see välja ja eemaldage akukasett. Paigaldage lõiketera kate.
2. Seadme transportimisel kandke seda varrest hoides horisontaalses asendis.
3. Kui transportite seadet sõidukis, kinnitage seade nii, et see ei saaks ümber minna. Vastasel juhul võib seade või muu pagas kahjustuda.

HOOLDUS

1. Laske seadet hooldada volitatud hoolduskeskusel. Kasutage alati ainult originaalseid varuosi. Oskamatult teostatud remont või nõuetele mittevastav hooldus võivad seadme kasutusiga lühendada ning põhjustada õnnetusjuhtumeid.
2. Enne seadme hooldamist, remontimist või puhastamist lülitage see alati välja ja eemaldage akukasett.
3. Lõiketera käsitemise ajal kandke alati kaitsekindaid.
4. Puhastage seade alati tolmust ja mustusest. Ärge kunagi kasutage puhastamiseks bensiini, vedeldit, alkoholi ega muid sarnaseid aineid. See võib põhjustada plastikosade värvuse muutumist, deformeerumist või pragunemist.
5. Pärast igakordset kasutamist keerake kõik mutrid ja poldid tugevamini kinni.
6. Ärge üritage seadet hooldada ega remontida viisil, mida kasutusjuhendis pole kirjeldatud. Pöörduge selliste tööde tegemiseks meie volitatud hoolduskeskusesse.
7. Kasutage alati ainult meie originaalvaruosi ja tarvikuid. Teiste tootjate osade või tarvikute kasutamine võib kaasa tuua seadme rikke, varalise kahju ja/või raske vigastuse.

8. Laske meie volitatud hoolduskeskusel seadet regulaarselt kontrollida ja hooldada.

Hoidmine

1. Enne seadme hoiulepanekut teostage sellele täielik puhastus ja hooldus. Eemaldage akukassett. Paigaldage lõiketera kate.
2. Hoidke seadet kuivas kohas lastele kättesaamatult kõrgel riivil või luku taga.
3. Ärge toetage seadet millegi, näiteks seina vastu. Seade võib ootamatult ümber kukkuda ja põhjustada vigastusi.

Esmaabi

1. Esmaabikomplekt peab olema alati käepärast. Asendage kohe kõik vahendid, mille olete esmaabikomplektist ära taritanud.
2. Kui kutsute abi, teatage järgmised andmed:
 - õnnetuse toimumise koht;
 - õnnetuse kirjeldus;
 - vigastatud isikute arv;
 - vigastuste iseloom;
 - oma nimi.

HOIDKE JUHEND ALLES.

⚠ HOIATUS:

ÄRGE laske mugavusel või toote kasutamisharjumustel (mis on saanud korduva kasutuse jooksul) asendada vankumatut toote ohutuseeskirjade järgimist. **VALE KASUTUS** või käesoleva kasutusjuhendi ohutusnõuete eiramine võib põhjustada tõsiseid vigastusi.

ENC007-11

TÄHTSAD OHUTUSALASED JUHISED

AKUKASSETI KOHTA

1. Enne akukassetti kasutamist lugege (1) akulaadimise, (2) akul ja (3) seadmel olevad kõik juhised ja hoiatused läbi.
2. Ärge akukassetti lahti monteerige.
3. Kui tööaeg järjest lüheneb, siis lõpetage kasutamine koheselt. Edasise kasutamise tulemuseks võib olla ülekuumenemisoht, võimalikud põletused või isegi plahvatus.
4. Kui elektrolüüti satub silma, siis loputage silma puhta veega ja pöörduge koheselt arsti poole. Selline õnnetus võib põhjustada pimedaksjäämist.
5. Ärge tekitage akukassetis lühist:
 - (1) Ärge puutuge klemme elektrijuhtidega.
 - (2) Ärge hoidke akukassetti tööriistakasti koos metallsemetega, nagu naelad, mündid jne.
 - (3) Ärge tehke akukassetti märjaks ega jätke seda vihma kätte.

Aku lühis võib põhjustada tugevat elektrivoolu, ülekuumenemist, põletusi ning ka seadet tõsiselt kahjustada.

6. Ärge hoidke tööriista ja akukassetti kohtades, kus temperatuur võib tõusta üle 50 ° C.
7. Ärge põletage akukassetti isegi siis, kui see on saanud tõsiselt vigastada või on täiesti kulunud. Akukassett võib tules plahvatada.
8. Olge ettevaatlik ning ärge laske akul maha kukkuda või lööge seda.
9. Ärge kasutage kahjustatud akut.
10. Seadmes sisalduvatele liitiumioonakudele kehtivad ohtlike kaupade käitlemist reguleerivate õigusaktide nõuded. Kaubavedude puhul, nt kolmandate isikute ja veofirmade poolt, tuleb järgida pakendamise ja märgistamise erinõudeid. Toote ettevalmistamisel lähetamiseks on nõutav konsulteerimine ohtlike materjalide eksperdigaga. Palun järgige ka riiklikke õigusakte, mis võivad sisaldada täpsemaid nõudeid. Teipige lahtised kontaktid või katke need kinni ja pakkige aku selliselt, et see ei saa pakendis liikuda.
11. Järgige kasutuskõlbmatuks muutunud aku käitlemisel kohalikke eeskirju.

HOIDKE JUHEND ALLES.

⚠ **ETTEVAATUST:** Kasutage ainult Makita originaalakusid.

Selliste akude kasutamine, mis ei ole Makita originaalakud või mida on muudetud, võib põhjustada aku lõhkemise, mille tagajärjeks võib olla tulekahju, kehavigastus ja muu kahjustus. Samuti tühistab see Makita tööriista ja laadija kohta kehtiva Makita garantii.

Vihjeid aku maksimaalse kasutusaja tagamise kohta

1. Laadige akukassetti enne kui see täiesti tühjaks saab. Alati, kui märkate, et tööriist töötab väiksema võimsusega, peatage töö ja laadige akut.
2. Ärge kunagi laadige täislaetud akukassetti. Liigne laadimine lühendab aku kasutusiga.
3. Laadige akukassetti toatemperatuuril 10 ° C - 40 ° C. Laske kuumal akukassetil enne laadimist maha jahtuda.
4. Laadige akukassetti, kui te ei kasuta seda pikema aja jooksul (rohkem kui kuus kuud).

OSADE KIRJELDUS

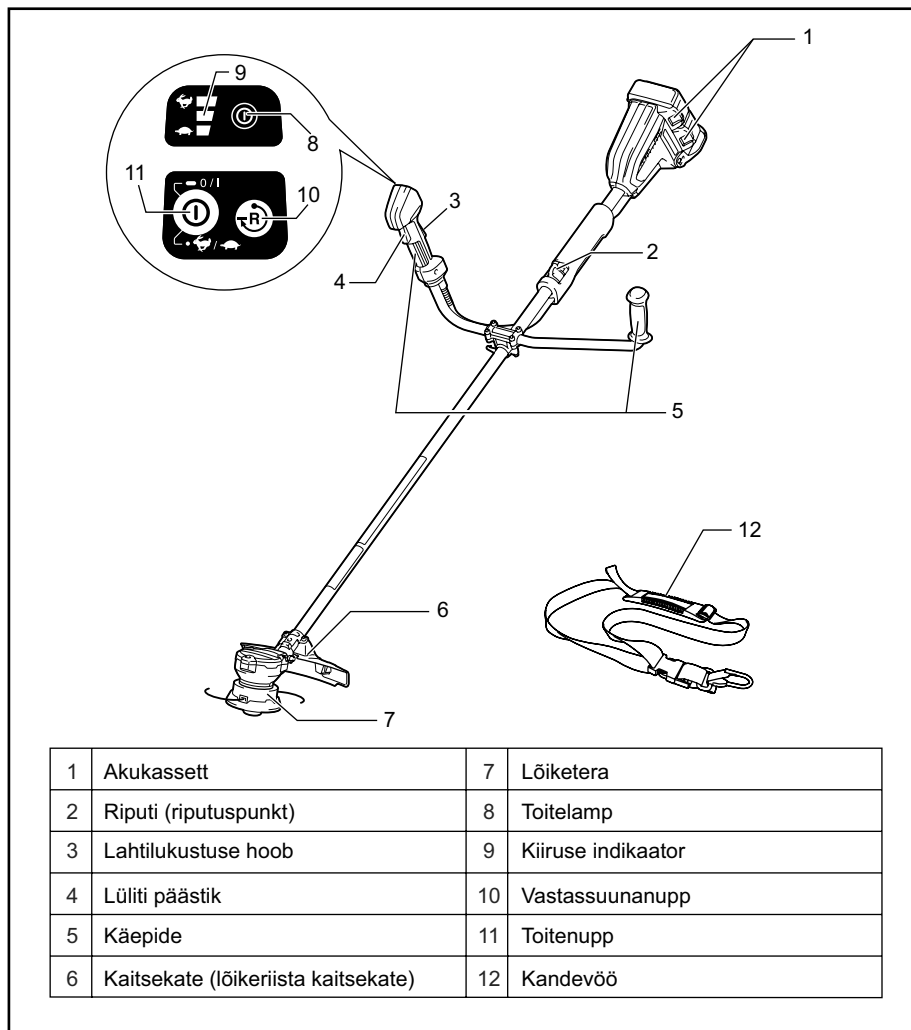

015572

FUNKTSIONAALNE KIRJELDUS

⚠️ HOIATUS:

- Kandke alati hoolt selle eest, et tööriist oleks enne reguleerimist või funktsioonide kontrollimist välja lülitatud ning akukassett eemaldatud. Kui tööriist ei ole välja lülitatud ja akukassett ei ole eemaldatud, võib tagajärjeks olla ootamatust käivitumisest põhjustatud raske vigastus.

Akukasseti paigaldamine või eemaldamine

⚠️ HOIATUS:

- Lülitage tööriist alati enne akukasseti paigaldamist või eemaldamist välja.
- Hoidke tööriista ja akukassetti kindlalt käes, kui paigaldate või eemaldate akukassetti. Kui eirata nõuet tööriista ja akukassetti hoidmise kohta, võivad need käest libiseda ja maha kukkudes puruneda ja põhjustada kehavigastusi.

Joon.1

Akukasseti eemaldamiseks libistage see tööriista küljest lahti, vajutades kasseti esiküljel paiknevat nuppu alla. Akukasseti paigaldamiseks joondage akukasseti keel korpuse soonega ja libistage kassett oma kohale. Paigaldage kassett alati nii kaugele, et see lukustuks klõpsatusega oma kohale. Kui näete nupu ülasaosast punast osa, pole kassett täielikult lukustunud.

⚠️ HOIATUS:

- Paigaldage akukassett alati täies ulatuses nii, et punast osa ei jääks näha. Vastasel korral võib kassett tööriistast välja kukkuda ning vigastada Teid või läheduses viibivaid isikuid.
- Ärge rakendage jõudu akukasseti paigaldamisel. Kui kassett ei lähe kergesti sisse, pole see õigesti paigaldatud.

MÄRKUS:



















- Tööriist ei tööta ainult ühe akukassetiga.

Aku jääkmahtuvuse näit

(Ainult akukassetid, mille mudeli numbri lõpus on „B“.)

Joon.2

Vajutage akukassetil olevat kontrollnuppu, et näidata aku jääkmahtuvust. Märkulambid süttivad mõneks sekundiks.

Indikaatori lambid			Jääkmahtuvus
 Põleb	 Välja lülitatud	 Vilgub	
			75 % kuni 100 %
			50 % kuni 75 %
			25 % kuni 50 %
			0 % kuni 25 %
			Laadige akut.
			Aku võib olla rikkis.
			

015586

MÄRKUS:

- Näidatud mahtuvus võib veidi erineda tegelikust mahtuvusest olenevalt kasutustingimustest ja ümbritseva keskkonna temperatuurist.

Tööriista/aku kaitsesüsteem

Tööriist on varustatud tööriista/aku kaitsesüsteemiga. Süsteem lülitab mootori automaatselt välja, et pikendada tööriista ja aku eluiga.

Tööriist seiskub töötamise ajal automaatselt, kui tööriist või aku jäetakse olukorda, mida mõjutab mõni järgmistest tingimustest. Mõnel juhul hakkavad indikaatorid põlema.

Ülekoormuskaitse



015586

Kui tööriist on üle koormatud selle külge takerdunud umbrohtude või muu prahi tõttu, seiskub tööriist automaatselt ja indikaatorid hakkavad vilkuma. Sellisel juhul lülitage tööriist välja ning lõpetage tööriista ülekoormuse põhjustanud tegevus. Seejärel lülitage tööriist sisse, et see taaskäivitada.

Tööriista ülekuumenemiskaitse

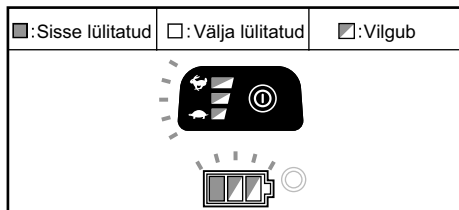

015586

Kui tööriist on üle kuumenenud, siis seiskub see automaatselt ning kõik kiiruse indikaatorid ja aku indikaator vilguvad umbes 60 sekundit. Sellises olukorras laske tööriistal enne selle uuesti sisse lülitamist maha jahtuda.

Ülelaadimiskaitse

Kui aku laetuse tase on madal, seiskub tööriist automaatselt. Kui tööriist ei toimi isegi lülitite käsitlemisel, siis eemaldage akud tööriistast ja laadige neid.

Allesjäänud akulaengu näit

(Riigispetsiifiline)

Joon.3

Kui vajutate kontrollinuppu, näitavad akuindikaatorid allesjäänud akulaengut. Kummalgi akul on oma akuindikaator.

Allesjäänud akulaengu näit

Aku indikaatori olek		Aku jääkmahtuvus
Sisse lülitatud	Välja lülitatud	
		50 % - 100 %
		20 % - 50 %
		0 % - 20 %
		Laadige akud

015452

Toitelüliti talitlus

⚠ HOIATUS:

- Kontrollige alati enne akukasseti paigaldamist tööriista sisse, kas lüliti päästik funktsioneerib nõuetekohaselt ja liigub lahtilaskmisel tagasi väljalülitatud (OFF) asendisse. Tööriista käitamine lülitiga, mis ei toimi nõuetekohaselt, võib kaasa tuua kontrolli kaotuse ja põhjustada raskeid kehavigastusi.

Joon.4

Tööriista sisselülitamiseks vajutage mõneks sekundiks toitenupule.

Tööriista väljalülitamiseks vajutage uuesti mõneks sekundiks toitenupule.

Joon.5

Selleks, et lüliti päästikut poleks võimalik juhuslikult tõmmata, on tööriist varustatud lahtilukustuse hoovaga. Tööriista käivitamiseks haarake parempoolsest käepidemest (haaramine vabastab lahtilukustuse hoova) ja seejärel tõmmake lüliti päästikut. Tööriista seiskamiseks vabastage lüliti päästik.

MÄRKUS:

- Tööriist lülitub automaatselt välja, kui sellega pole ühe minuti jooksul tehtud ühtegi toimingut.

Kiiruse reguleerimine

Joon.6

Tööriista kiiruse reguleerimiseks tuleb kergelt vajutada toitenupule.

Iga kord, kui koputate toitenuppu, hakkab üks kiiruse indikaatori tuledest põlema järgmises järjekorras: kilpkonn(↔), keskmine, jänest(↻).

↔ on väikese kiiruse jaoks ja ↻ suure kiiruse jaoks ning keskmine indikaator on keskmise kiiruse jaoks.

Suunamuutmisnupp prahi eemaldamiseks

⚠ HOIATUS:

- Lülitage tööriist välja ja eemaldage akukassett enne, kui hakkate eemaldama tööriista külge takerdunud umbrohtusid või muud prahhi, mida tagurpidi pöörlemise funktsioon ei suuda eemaldada. Kui jätta tööriist välja lülitamata ja akukassett eemaldamata, võib selle tagajärjeks olla tööriista juhuslikust käivitumisest tingitud raske kehavigastus.

Joon.7

Sellel tööriistal on suunamuutmisnupp, millega saab muuta pöörlemise suunda. See on ette nähtud ainult tööriista külge takerdunud umbrohtude ja prahi eemaldamiseks.

Pöörlemise suuna muutmiseks vajutage kergelt suunamuutmisnupule ja tõmmake päästikut sel ajal, kui tööriista lõikepea on seiskunud. Lüliti päästiku tõmbamise ajal hakkab toitelamp vilkuma ja tööriista lõikepea pöörleb vastupidises suunas.

Tavalise pöörlemise taastamiseks vabastage päästik ja oodake, kuni tööriista lõikepea on seiskunud.

MÄRKUS:

- Tööriist töötab vastupidises suunas ainult lühikest aega ja lülitub automaatselt välja.
- Kui käivitatakse tööriista pärast seiskumist uuesti, hakkab see pöörlema tavalises suunas.
- Kui vajutate suunamuutmisnuppu sel ajal, kui tööriista lõikepea veel pöörleb, siis tööriist seiskub ja on siis valmis pöörlemiseks vastupidises suunas.

Nailonist lõikepea (valikuline tarvik)

NB!:

- Tõuke- ja etteandmismehhanism ei tööta korralikult, kui lõikepea ei pöörle.

Joon.8

Nailonist lõikepea on kahe jõhviga trimmeripea, millel on tõuke- ja etteandmismehhanismid.

Nailonjõhvi väljakerimiseks tuleb lõikepead pöörlemise ajal paar korda vastu maad koputada.

MÄRKUS:

Kui nailonjõhvi ei õnnestu välja kerida koputamise, siis kerige nailonjõhvi tagasi/asendage nailonjõhvi nii, nagu on kirjeldatud peatükis "Hooldus".

KOKKUPANEK

△HOIATUS:

- **Kandke alati hoolt selle eest, et tööriist oleks enne selle reguleerimist välja lülitatud ning akukassett eemaldatud.** Kui tööriist ei ole välja lülitatud ja akukassett ei ole eemaldatud, võib see lõppeda ootamatust käivitumisest põhjustatud tõsise vigastusega.
- **Ärge käivitage kunagi niiduki, kui see pole täielikult kokku monteeritud.** Osaliselt kokku monteeritud niiduki käivitamine võib põhjustada tõsiseid tervisekahjustusi.

Käepideme paigaldamine

Joon.9

Paigaldage käepideme vars haaratsisse. Seadke haaratsis olev kruvi auk kohakuti käepideme varres oleva kruvi auguga. Keerake kruvi tugevasti kinni.

Joon.10

Asetage käepide käepideme klambri ja hoidiku vahele. Reguleerige käepide sellise nurga alla, mis tagab mugava tööasendi, ja seejärel keerake nupp käega kõvasti kinni.

Kaitsekatte paigaldamine

△HOIATUS:

- **Ärge kunagi kasutage tööriista siis, kui selle kaitsekate pole joonisel näidatud kohas.** Selle nõude eiramine võib põhjustada raske kehavigastuse.
- Kasutage tööriista alati koos kaitseadiste heakskiidetud kombinatsiooniga. Vastasel juhul võib kokkupuude lõikeriistaga põhjustada tõsise kehavigastuse.
- Lõikeriista ja kaitsekatte lubatud kombinatsioon võib riikide lõikes erineda. Järgige oma piirkonnas kehtivaid eeskirju.

Metallist lõiketera puhul

Joon.11

Joon.12

Nailonist lõikepea või plastist lõiketera puhul

△HOIATUS:

- Olge ettevaatlik, et vältida enda vigastamist nailonjõhvi lõikuriga nailonist lõikepea või plastist lõiketera paigaldamise ajal.

Joon.13

Joon.14

Joondage torul paiknev klamber kaitsekattega. Kinnitage need poltidega.

Metallist lõiketera (lisatarvik) paigaldamine

△HOIATUS:

- **Metallist lõiketera välisläbimõõt peab olema 230 mm.** Ärge kasutage lõiketera, mille välisläbimõõt ületab 230 mm.

△HOIATUS:

- Metallist lõiketera peab olema hästi lihvitud, sellel ei tohi olla pragusid ja murdumisi. Lihvige või vahetage metallist lõiketera iga kolme töötunni järel.
- Kandke metallist lõiketera käsitsemisel alati kaitsekindaid.
- Kui tööriista ei kasutata või seda transporditakse, tuleb alati kasutada tera katet.
- Metallist lõiketera kinnitusmutter (koos vedruseibiga) kulub aja jooksul läbi. Kui vedruseib on kulunud või deformeerunud, siis vahetage mutter välja. Pöörduge tellimiseks kohaliku volitatud teeninduskeskuse poole.
- Vahetage välisvõru kulumise tõttu tekkinud pragunemise või purunemise korral välja.

NB!:

- Kasutage kindlasti originaalset Makita metallist lõiketera.

Keerake tööriist tagurpidi, et saaksite metallist lõiketera lihtsamalt vahetada.

Joon.15

Paigaldage metallist lõiketera võllile nii, et vastuvõtuseibi juhik sobitub metallist lõiketeras olevasse võlli auku. Paigaldage seib ja kinnitage metallist lõiketera kuuskantmutriga pöördemomendiga 13 kuni 23 Nm, hoides samal ajal vaheseibi kuuskantvõtmega paigal.

Joon.16

Metallist lõiketera mahavõtmiseks tuleb kuuskantvõti viia läbi kaitsekatte ja ülekande korpuses oleva augu. Pöörake vaheseibi kuuskantvõtmega, kuni see on lukustunud. Keerake kuuskantmutter (vasakpoolse keermega) silmusvõtmega lahti ja eemaldage mutter, seib ja kuuskantvõti.

Joon.17

Veenduge, et tera on vasaku poolega üles.

Nailonist lõikepea või plastist lõiketera (valikuline tarvik) paigaldamine

△HOIATUS:

- **Kui nailonist lõikepea / plastist lõiketera põrkab töötamise ajal vastu kivi või muud kõva eset, siis seisake tööriist ja kontrollige seda võimalike vigastuste suhtes.** Kui nailonist lõikepea / plastist lõiketera on kahjustunud, tuleb see kohe välja vahetada. Kahjustunud lõikeriista kasutamine võib põhjustada raskeid kehavigastusi.

NB!:

- Kasutage kindlasti originaalset Makita nailonist lõikepead / plastist lõiketera.

Keerake tööriist tagurpidi, et saaksite nailonist lõikepead lihtsamalt vahetada.

Joon.18

Joon.19

Sisestage kuuskantvõti läbi mootori korpuses oleva augu ning keerake vaheseib kuuskantvõtmega tugevasti kinni. Paigaldage nailonist löikepea / plastist lõiketera otse keeramestatud vööliile ja keerake see vastupäeva kinni. Eemaldage kuuskantvõti.

Nailonist löikepea / plastist lõiketera eemaldamiseks keerake seda päripäeva, hoides vaheseibi samal ajal kuuskantvõtmega kinni.

Kuuskantvõtmehoiulepanek

Joon.20

Pange ajaks, mil te seda ei kasuta, kuuskantvõti joonisel näidatud viisil hoiule, et see ära ei kaoks.

TÖÖRIISTA KASUTAMINE

Tööriista õige käsitlemine

△HOIATUS:

- **Olge äärmiselt ettevaatlik ja säilitage alati kontroll tööriista üle. Ärge laske tööriista kalduda enda ega kellegi teise läheduses viibiva isiku poole.** Kontrolli kaotamine tööriista üle võib põhjustada pealtpaatajale ja operaatorile tõsise kehavigastuse.

Õige asend

△HOIATUS:

- **Hoidke alati mõlemast haaratsist kindlalt kinni ning seadke tööriist enda parempoolsele küljele selliselt, et vasakpoolse käepideme vars asuks alati teie keha ees.** Tööriista õige asend võimaldab maksimaalset kontrolli ning vähendab tagasilöögist põhjustatud tõsise kehavigastuse ohtu.

Joon.21

Sobitage kandevöö ja laske seade kindlalt oma parempoolsele küljele rippu, et vasakpoolse käepideme vars oleks alati teie ees.

Kandevöö kinnitamine

Joon.22

Kandke kandevööd oma vasakpoolsele õlal. Veenduge, et pannal ei tule tõmmates ära. Laske tööriist rippu, nagu näidatud.

Joon.23

Pannal on varustatud kiirvabastusmehhanismiga. Tööriista vabastamiseks pigistage lihtsalt pandla külgi.

Riputi asendi ja kandevöö reguleerimine

Riputi asukoha muutmiseks lõdvendage riputil olevat kinnituskruvi, kasutades tarnekomplekti kuuluvat mutrivõtit, ning seejärel nihutage riputit ja polstrit. Polstrit saab hõlpsasti nihutada seda väänates.

HOOLDUS

△HOIATUS:

- **Kandke alati hoolt selle eest, et tööriist oleks enne selle kontrollimist või hooldust välja lülitatud ning akukassett eemaldatud.** Kui tööriist ei ole välja lülitatud ja akukassett ei ole eemaldatud, võib see lõppeda ootamatust käivitumisest põhjustatud tõsise vigastusega.

NB!:

Ärge kunagi kasutage bensiini, vedeldit, alkoholi ega midagi muud sarnast. Selle tulemuseks võib olla luitumine, deformatsioon või pragunemine.

Nailonjõhvi asendamine

△HOIATUS:

- **Veenduge, et nailonist löikepea kate on korpuse külge õigesti kinnitatud niimoodi, nagu allpool on kirjeldatud.** Nõuetekohaselt kinnitamata kate võib põhjustada nailonist löikepea vallandumise seadme küljest ja eemalepaikumise, mille tagajärjeks võib olla tõsine kehavigastus.

Joon.24

Võtke maha korpuse kate, vajutades alla kaks korpuse vastaskülgedel piludega osas asuvat riivi.

Joon.25

Lõigake niitmiskõhvi 3–6 m pikkune tükk. Keerake niitmiskõhvi kokku, nii et üks pool jääks teisest 80–100 mm võrra pikem.

Joon.26

Kinnitage uue nailonjõhvi keskkohat pooli keskel olevale sälgule 2 nailonjõhvi kanali vahel.

Keerake mõlemad otsad tugevasti ümber pooli löikepeal märgitud suunas, mis viitab vasakule märgistusega LH.

Joon.27

Kerige poolile kogu jõhv, välja arvatud 100 mm pikkune jõhviots, mis tuleb kinnitada ajutiselt pooli küljel oleva sälguga taha.

Joon.28

Paigaldage pool kattesesse nii, et pooli sooned ja servad sobituksid katte vastavate osadega. Nüüd vabastage jõhvi otsad ajutisest asendist ja suunake läbi avade kattedest välja.

Joon.29

Joondage katte alumine esileulatav osa piluavadega. Kinnitamiseks suruge kate kindlalt korpusele. Veenduge, et riivid on täielikult kattesesse sisenenud.

Lõiketera väljavahetamine plastist lõiketeral

Joon.30

Vahetage lõiketera välja, kui see on kulunud või purunenud.

Toote OHUTUSE ja TÕÕKINDLUSE tagamiseks tuleb vajalikud remonttööd, muud hooldus- ja reguleerimistööd lasta teha Makita volitatud teeninduskeskustes. Alati tuleb kasutada Makita varuosi.

VEAOTSING

Enne remonditöökohta pöördumist kontrollige seadet ise. Ärge üritage seadet lahti võtta, kui leiate probleemi, mida kasutusjuhendis ei kirjeldata. Selle asemel pöörduge Makita poolt volitatud teeninduskeskusesse, kus kasutatakse remontimisel alati Makita tagavaraosi.

Rikkestaatus	Põhjus	Toiming
Mootor ei tööta.	Akukassette ei ole paigaldatud.	Paigaldage akukassetid.
	Akurike (pinge madal)	Laadige akukasseti. Kui uuesti laadimine ei ole tulemuslik, vahetage akukasset välja.
	Ajamisüsteem ei toimi korralikult.	Pöörduge parandamiseks kohaliku volitatud teeninduskeskuse poole.
Mootor seiskub pärast lühiajalist kasutamist.	Pöörlemissuund on tagurpidine.	Muutke suunamuutmislülitiga pöörlemissuunda.
	Aku laeng on madal.	Laadige akukasseti. Kui uuesti laadimine ei ole tulemuslik, vahetage akukasset välja.
	Ülekuumenemine.	Lõpetage tööriista kasutamine ja laske sellel jahtuda.
Lõiketera ei saavuta max pöörlemiskiirust.	Aku on valesti paigaldatud.	Paigaldage akukasset nagu käesolevas kasutusjuhendis kirjeldatud.
	Aku laetuse tase langeb.	Laadige akukasseti. Kui uuesti laadimine ei ole tulemuslik, vahetage akukasset välja.
	Ajamisüsteem ei toimi korralikult.	Pöörduge parandamiseks kohaliku volitatud teeninduskeskuse poole.
Lõikeriist ei pöörle: seisake niiduk viivitamatult!	Kaitsekatte ja nailonist lõikepea vahele on sattunud võõrkeha, näiteks oks.	Eemaldage võõrkeha.
	Lõiketera fiksaatormutter on lahti.	Keerake mutter korralikult kinni, nagu antud kasutusjuhendis kirjeldatud.
	Lõiketera on painutatud.	Vahetage lõiketera välja.
	Ajamisüsteem ei toimi korralikult.	Pöörduge parandamiseks kohaliku volitatud teeninduskeskuse poole.
Ebanormaalne vibratsioon: seisake niiduk viivitamatult!	Nailonjõhvi üks ots on katki.	Koputage nailonist lõikepead vastu maad selle pöörlemise ajal, et jõhvi ette anda.
	Lõiketera on painutatud, mõranenud või kulunud.	Vahetage lõiketera välja.
	Lõiketera fiksaatormutter on lahti.	Keerake mutter korralikult kinni, nagu antud kasutusjuhendis kirjeldatud.
	Lõiketera on halvasti kinnitatud.	
	Ajamisüsteem ei toimi korralikult.	Pöörduge parandamiseks kohaliku volitatud teeninduskeskuse poole.
Lõikeriist ja mootor ei seisku: eemaldage aku viivitamatult!	Elektri- või elektroonikarike.	Eemaldage akukasset ja pöörduge parandamiseks kohaliku volitatud teeninduskeskuse poole.

014837

VALIKULISED TARVIKUD

HOIATUS:

- Neid tarvikuid ja lisaseadiseid on soovitatav kasutada koos Makita tööriistaga, mille kasutamist selles kasutusjuhendis kirjeldatakse. Muude tarvikute ja lisaseadiste kasutamisega kaasneb vigastada saamise oht. Kasutage tarvikuid ja lisaseadiseid ainult otstarvetel, milleks need on ette nähtud.

Saate vajadusel kohalikust Makita teeninduskeskusest lisateavet nende tarvikute kohta.

- Lõiketera
- Nailonist lõikepea
- Nailonjõhv (lõikejõhv)
- Plastist lõiketera
- Nailonist lõikepea kaitsekate
- Lõiketera kaitsekate
- Makita algupärane aku ja laadija

MÄRKUS:

- Mõned nimekirjas loetletud tarvikud võivad kuuluda standardvarustusse ning need on lisatud tööriista pakendisse. Need võivad riikide lõikes erineda.

РУССКИЙ ЯЗЫК (Оригинальная инструкция)

Объяснения общего плана

1-1. Красный индикатор	9-2. Ручка	16-2. Гайковерт
1-2. Кнопка	9-3. Винт	16-3. Затянуть
1-3. Блок аккумулятора	10-1. Зажим	18-1. Нейлоновая режущая головка
2-1. Лампы индикатора	10-2. Винт	18-2. Металлическое ограждение
2-2. Кнопка «СНЕСК» (Проверка)	12-1. Зажим	18-3. Опорная шайба
3-1. Индикатор аккумулятора	12-2. Болт	18-4. Шестигранный ключ
3-2. Кнопка «СНЕСК» (Проверка)	14-1. Пильная цепь	19-1. Пластмассовый нож
4-1. Кнопка основного питания	14-2. Зажим	19-2. Гайка
5-1. Рычаг разблокирования	14-3. Болт	19-3. Опорная шайба
5-2. Курковый выключатель	15-1. Шестигранный ключ	19-4. Шестигранный ключ
6-1. Кнопка основного питания	15-2. Гайка	20-1. Шестигранный ключ
6-2. Индикатор скорости	15-3. Колпачок	22-1. Пряжка
7-1. Кнопка реверса	15-4. Прижимная шайба	22-2. Крючок
8-1. Наиболее эффективная зона резки	15-5. Колпачок	23-1. Пряжка
9-1. Рукоятка	15-6. Опорная шайба	25-1. 80 - 100 мм
	16-1. Шестигранный ключ	

ТЕХНИЧЕСКИЕ ХАРАКТЕРИСТИКИ

Модель	DUR365U		
Тип рукоятки	Велосипедная рукоятка		
Число оборотов без нагрузки	3 500 / 5 300 / 6 500 мин ⁻¹		
Общая длина (без режущего инструмента)	1 754 мм		
Применимый режущий инструмент (зависит от страны)	Колпачок	Нейлоновая режущая головка	Пластмассовый нож
Диаметр резания	230 мм	350 мм	255 мм
Номинальное напряжение	36 В пост. Тока		
Стандартный аккумуляторный блок	BL1815N / BL1820 / BL1820B	BL1830 / BL1830B / BL1840 / BL1840B / BL1850 / BL1850B / BL1860B	
Вес нетто (с металлическим лезвием)	4,7 кг	5,2 кг	

- Благодаря нашей постоянно действующей программе исследований и разработок, указанные здесь технические характеристики могут быть изменены без предварительного уведомления.
- Технические характеристики и аккумуляторный блок могут отличаться в зависимости от страны.
- Масса (с аккумуляторным блоком) в соответствии с процедурой ЕРТА 01.2003

Шум	Средний уровень звукового давления	Средний уровень звуковой мощности		Применимый стандарт
	L _{рх} (дБ (А))	L _{WA} (дБ (А))	Погрешность, К (дБ (А))	
Колпачок	75	86	0,4	2000/14/ЕС
Пластмассовый нож	83	92,8	0,6	
Нейлоновая режущая головка	77	90	2,2	

- Даже если указанный уровень звукового давления составляет 80 дБ (А) или менее, уровень шума при выполнении работ может превышать 80 дБ (А). Используйте средства защиты слуха.

Вибрация	Левосторонний		Правосторонний		Применимый стандарт
	a _h (м/с ²)	Погрешность, К (м/с ²)	a _h (м/с ²)	Погрешность, К (м/с ²)	
Колпачок	≤ 2,5	1,5	≤ 2,5	1,5	EN786
Пластмассовый нож	≤ 2,5	1,5	≤ 2,5	1,5	
Нейлоновая режущая головка	≤ 2,5	1,5	≤ 2,5	1,5	



- Заявленное значение распространения вибрации измерено в соответствии со стандартной методикой испытаний и может быть использовано для сравнения инструментов.
- Заявленное значение распространения вибрации можно также использовать для предварительных оценок воздействия.

Только для стран ЕС

Не выбрасывайте электрооборудование или аккумуляторы вместе с бытовым мусором!

В соответствии с европейскими директивами об утилизации электрического и электронного оборудования, о батареях и аккумуляторах, а также использованных батареях и аккумуляторах и их применении в соответствии с местными законами электрооборудование, батареи и аккумуляторы, срок эксплуатации которых истек, должны утилизироваться отдельно и передаваться для утилизации на предприятие, соответствующее применяемым правилам охраны окружающей среды.

ENH114-1













⚠ ПРЕДУПРЕЖДЕНИЕ:

- Распространение вибрации во время фактического использования электроинструмента может отличаться от заявленного значения в зависимости от способа применения инструмента.
- Обязательно определите меры безопасности для защиты оператора, основанные на оценке воздействия в реальных условиях использования (с учетом всех этапов рабочего цикла, таких как выключение инструмента, работа без нагрузки и включение).

END119-1

Символы

Ниже приведены символы, используемые для электроинструмента. Перед использованием убедитесь, что вы понимаете их значение.

-  • Обратите особое внимание!
-  • Прочитайте руководство по эксплуатации.
-  • Опасность! Возможен разлет твердых предметов.
-  • Расстояние от инструмента до находящихся поблизости людей должно быть не менее 15 м.
-  • Не допускайте посторонних к месту работ.
-  • Соблюдайте дистанцию не менее 15 м.
-  • Избегайте отдачи.
-  • Надевайте каску, защитные очки и используйте средства защиты слуха.
-  • Использовать защитные перчатки.
-  • Обувайте прочные ботинки с нескользящими подошвами. Рекомендуется использовать защитную обувь со стальными подносками.
-  • Беречь от влаги.
-  • Максимально допустимая скорость инструмента.
-  • Максимально допустимая скорость инструмента.

Только для европейских стран

Декларация о соответствии ЕС

Makita заявляет, что следующее устройство (устройства):

Обозначение устройства:

Аккумуляторная Коса

Модель/Тип: DUR365U

Технические характеристики: см. Таблицу "ТЕХНИЧЕСКИЕ ХАРАКТЕРИСТИКИ".

Соответствует (-ют) следующим директивам ЕС:

2000/14/EC, 2006/42/EC

Изготовлены в соответствии со следующим стандартом или нормативными документами:

EN/ISO11806, EN60335, EN50636

Технический файл в соответствии с документом 2006/42/EC доступен по адресу:

Makita, Jan-Baptist Vinkstraat 2, 3070, Belgium

ENH115-1

Процедура оценки соответствия согласно директиве 2000/14/EC была проведена в соответствии с приложением V.

С металлическим лезвием

Измеренный уровень звуковой мощности 86 дБ (A)

Гарантированный уровень звуковой мощности 86 дБ (A)

Пластмассовый нож

Измеренный уровень звуковой мощности 92,8 дБ (A)

Гарантированный уровень звуковой мощности 93 дБ (A)

Процедура оценки соответствия согласно директиве 2000/14/ЕС была проведена в соответствии с приложением VI.

Уполномоченный орган:

TÜV Rheinland LGA Products GmbH

Tillystraße 2

90431 Nürnberg, Germany

Идентификационный номер 0197

С нейлоновой режущей головкой

Измеренный уровень звуковой мощности 90 дБ (А)

Гарантированный уровень звуковой мощности 92 дБ (А)

1.10.2015



000331

Ясуси Фукайа (Yasushi Fukaya)

Директор

Makita, Jan-Baptist Vinkstraat 2, 3070, Belgium

GEB068-7

ВАЖНЫЕ ИНСТРУКЦИИ ПО ТЕХНИКЕ БЕЗОПАСНОСТИ

⚠ ВНИМАНИЕ! Ознакомьтесь со всеми инструкциями и рекомендациями по технике безопасности. Невыполнение инструкций и рекомендаций может привести к поражению электротоком, пожару и/или тяжелым травмам.

Сохраните брошюру с инструкциями и рекомендациями для дальнейшего использования.

Назначение

1. Аккумуляторная коса/газонокосилка предназначена только для выкашивания травы, сорняков, обрезки кустов и поросли. Запрещается использовать устройство для любых других целей, таких как подрезка живой изгороди, так как это может привести к травме.

Общие указания

1. Не разрешайте пользоваться оборудованием людям, не ознакомившимся с данным руководством, людям (включая детей) с ограниченными физическими, сенсорными или умственными возможностями, либо не имеющими соответствующего опыта или знаний для работы с этим инструментом. Следует следить за маленькими детьми, чтобы они не использовали инструмент в качестве игрушки.

2. Перед запуском инструмента ознакомьтесь с данным руководством и принципами обращения с инструментом.
3. Инструментом должны пользоваться только люди, знающие правила обращения с кусторезами и триммерами.
4. Обязательно передавайте вместе с инструментом и руководство по эксплуатации.
5. Обращайтесь с инструментом с максимальной осторожностью и вниманием.
6. Запрещается использовать инструмент в состоянии алкогольного/наркотического опьянения, при усталости или болезни.
7. Запрещается вносить изменения в конструкцию инструмента.
8. Соблюдайте национальное законодательство в сфере обращения с кусторезами и триммерами.

Индивидуальные средства защиты

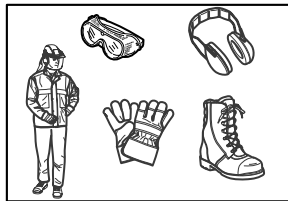

013122

1. Для собственной защиты от разлетающихся частиц и падающих предметов надевайте шлем, защитные очки и перчатки.
2. Используйте средства защиты органов слуха (например, наушники) во избежание потери слуха.
3. Для обеспечения безопасности работы надевайте соответствующую одежду и обувь (например, рабочий комбинезон и прочные ботинки с нескользящей подошвой). Не надевайте свободную одежду или украшения. Свободная одежда, украшения или длинные волосы могут попасть в движущиеся детали устройства.
4. Прежде чем браться за режущее лезвие, наденьте защитные перчатки. Режущие лезвия могут сильно поранить незащищенные руки.

Безопасность в месте выполнения работ

1. Используйте инструмент только при хорошей видимости и дневном освещении. Запрещается использовать инструмент в темное время суток или в условиях тумана.
2. Не пользуйтесь инструментом во взрывоопасной атмосфере, например, в присутствии легко воспламеняющихся жидкостей, газов или пыли. При работе инструмента образуются искры, которые могут поджечь пыль или пары.

3. Во время работы запрещается находиться на неустойчивых или скользких поверхностях или крутом склоне. В холодное время года помните о наличии льда и снега и обязательно занимайте устойчивое положение.
4. Во время работы посторонние лица или животные должны находиться на расстоянии не менее 15 м от инструмента. В случае приближения посторонних лиц немедленно выключите инструмент.
5. Запрещается эксплуатировать устройство, если поблизости находятся люди (в особенности дети) или животные.
6. Перед началом работ убедитесь в отсутствии на рабочем месте камней или других твердых предметов. Они могут отскочить или вызвать опасную отдачу, что чревато серьезными травмами и/или повреждением имущества.
7. **⚠ ПРЕДОСТЕРЕЖЕНИЕ:** При использовании данного изделия может образовываться пыль, содержащая химические вещества. Она может вызвать раздражение дыхательных путей или прочие заболевания. Примером подобных химических веществ являются соединения, которые можно обнаружить в пестицидах, инсектицидах, удобрениях и гербицидах. Степень риска при работе с такими материалами зависит от частоты их использования. Для снижения вреда, наносимого такими химическими веществами: выполняйте работы в хорошо проветриваемом помещении с использованием утвержденных средств обеспечения безопасности работ, таких как противопылевые респираторы, специально предназначенные для задержания микроскопических частиц.
5. Используйте инструмент только с указанными аккумуляторными блоками. Использование других аккумуляторных блоков может привести к травме или пожару.
6. Когда аккумуляторный блок не используется, храните его отдельно от металлических предметов, таких как скрепки, монеты, ключи, гвозди, шурупы или другие небольшие металлические предметы, которые могут привести к закорачиванию контактов аккумуляторного блока между собой. Короткое замыкание между контактами аккумуляторного блока может привести к ожогам или пожару.
7. При неправильном обращении из аккумулятора может потечь жидкость. Избегайте контакта с ней. В случае контакта с кожей промойте место контакта обильным количеством воды. В случае попадания жидкости в глаза обратитесь к врачу. Жидкость из аккумулятора может вызвать раздражение или ожоги.

Начало работы

1. Перед сборкой или регулировкой инструмента снимите аккумуляторный блок.
2. Перед выполнением работ с режущим лезвием наденьте защитные перчатки.
3. Перед установкой аккумуляторного блока осмотрите инструмент на предмет повреждений, ослабленных винтов/гаек или неправильной сборки. Выполните заточку затупившегося режущего лезвия. Если режущее лезвие деформировано или повреждено, замените его. Проверьте плавность работы всех рычагов управления и переключателей. Очистите и протрите насухо рукоятки.
4. Запрещается включать инструмент, если он поврежден или собран не полностью. Это может привести к серьезным травмам.
5. Отрегулируйте плечевой ремень и ручку.
6. Во время установки аккумуляторного блока режущее приспособление не должно касаться оператора и других объектов, включая землю. Он может начать вращение во время запуска и причинить травмы оператору или вызвать повреждения инструмента и/или другой собственности.
7. Перед включением инструмента снимите с него все регулировочные инструменты, гаечные ключи и крышку диска. Принадлежности, оставленные на вращающейся части инструмента, могут причинить травму.

ЭКСПЛУАТАЦИЯ

Электробезопасность

1. Не допускайте попадания на инструмент дождя или влаги. Попавшая в инструмент вода повышает опасность поражения электрическим током.
2. Не пользуйтесь электроинструментом с неисправным выключателем. Если инструмент не реагирует на манипулирование выключателем, его эксплуатация опасна, и инструмент нуждается в ремонте.
3. Не допускайте случайного запуска. Прежде чем устанавливать на инструмент аккумуляторный блок, поднимать или переносить инструмент, убедитесь, что переключатель находится в выключенном положении. Переноска инструмента с пальцем на выключателе или подача питания на инструмент с включенным выключателем может привести к несчастному случаю.
4. Заряжайте аккумулятор только зарядным устройством, указанным изготовителем. Зарядное устройство, подходящее для одного типа аккумуляторов, может привести к пожару при его использовании с другим аккумуляторным блоком.

1. При возникновении экстренной ситуации немедленно выключите инструмент.
2. Если во время эксплуатации инструмента Вы заметите какие-либо необычные изменения в характере его работы (например, шум или вибрацию), выключите инструмент и снимите

- аккумуляторный блок. Не используйте инструмент, пока причина неисправности не будет установлена и устранена.
3. После выключения инструмента режущее приспособление продолжает вращаться еще некоторое время. Не спешите касаться режущего приспособления.
 4. Во время работы используйте плечевой ремень. Надежно удерживайте инструмент с правой стороны от себя.
 5. Не старайтесь дотянуться до чего-либо. Всегда сохраняйте устойчивое положение ног и равновесие. Чтобы не споткнуться, помните о возможности скрытых препятствий (пни, корни и канавы).
 6. Соблюдайте осторожность на склонах.
 7. Передвигайтесь шагом, не бегайте.
 8. Во избежание выхода инструмента из-под контроля запрещается работать на лестнице или на дереве.
 9. Если инструмент получил сильный удар или упал, перед продолжением работы проверьте его состояние. Проверьте органы управления и системы защиты на предмет исправности. При возникновении сомнений или обнаружении повреждения обратитесь в авторизованный сервисный центр для осмотра инструмента и ремонта.
 10. Не касайтесь картера редуктора. Во время работы картер редуктора нагревается.
 11. Чтобы не потерять контроль над инструментом из-за усталости, делайте перерывы в работе. Рекомендуется делать 10 - 20 минутные перерывы после каждого часа работы.
 12. Оставляя инструмент без присмотра даже на короткий период времени, обязательно снимите аккумуляторный блок. Инструментом с установленным аккумуляторным блоком, оставленным без присмотра, может воспользоваться посторонний человек. Это может привести к несчастному случаю.
 13. При застревании травы или веток между режущим приспособлением и защитным ограждением перед выполнением очистки обязательно выключите инструмент и снимите аккумуляторный блок. В противном случае возможно непреднамеренное вращение режущего приспособления, что может привести к травме.
 14. Никогда не касайтесь движущихся деталей, которые несут потенциальную опасность, пока не отсоедините устройство от сети переменного тока и пока движущиеся детали, которые несут потенциальную опасность, окончательно не остановятся.
 15. Если режущее приспособление наткнется на камень или другие твердые предметы, немедленно выключите инструмент. После этого снимите аккумуляторный блок и осмотрите режущее приспособление.

16. Часто проверяйте приспособление для резки во время работы на предмет трещин или повреждений. Перед осмотром снимите аккумуляторный блок и дождитесь полной остановки режущего приспособления. Незамедлительно замените поврежденное режущее приспособление даже при наличии только внешних трещин.
17. Никогда не выполняйте резку на высоте выше уровня пояса.
18. Перед началом резки включите инструмент и дождитесь, пока скорость вращения режущего приспособления станет постоянной.
19. При использовании металлических лезвий равномерно водите инструментом вправо-влево (как косой).
20. Держите инструмент только за специально предназначенные изолированные поверхности, так как при выполнении работ существует риск контакта режущего лезвия со скрытой электропроводкой. Контакт с проводом под напряжением приведет к тому, что режущие лезвия также будут под напряжением, это приведет к поражению оператора электрическим током.

Режущие приспособления

1. Используйте только те режущие приспособления, которые соответствуют характеру выполняемой работы.
 - Нейлоновая режущая головка (триммер) подходит для подрезки газонной травы.
 - Металлические лезвия предназначены для резки сорняков, высокой травы, кустов, веток, поросли и т.д.
 - Запрещается использовать другие лезвия (включая металлические многозвенные вращающиеся цепи и шарнирные ножи). Это может привести к серьезной травме.
2. При использовании режущего приспособления обязательно устанавливайте соответствующее защитное ограждение.
3. При использовании металлических лезвий избегайте отдачи инструмента и будьте к ней готовы. См. раздел "Отдача".
4. Если инструмент не используется, закрывайте лезвие крышкой. Перед началом работы снимите крышку.

Отдача (упор ножей)

1. Отдача (упор ножей) - это внезапная реакция на защемление или сильный удар режущего лезвия. В этом случае инструмент со значительной силой отбрасывается в сторону или по направлению к оператору, что может стать причиной серьезной травмы.
2. Отдача чаще происходит при установке части лезвия в положение между 12 и 2 часами в твердые предметы, кусты или деревья диаметром 3 см и более.

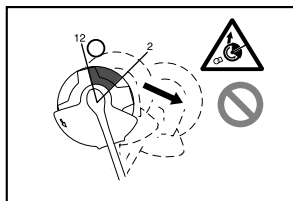

013863

3. Чтобы избежать отдачи:

- устанавливайте участок лезвия в положение между 8 и 11 часами;
- не устанавливайте участок лезвия в положение между 12 и 2 часами;
- не устанавливайте участок лезвия в положение между 11 и 12 часами и между 2 и 5 часами (за исключением случаев, когда оператор имеет достаточный опыт эксплуатации устройства и осознает всю степень риска);
- не используйте режущие лезвия рядом с твердыми объектами, такими как ограждения, стены, стволы деревьев и камни;
- не используйте режущие лезвия вертикально, например, для таких операций, как обрезка кромок живой изгороди и ее стрижка.

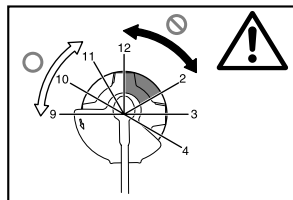

013864

Вибрация

1. Лица, имеющие нарушения системы кровообращения, работающие в условиях сильных вибраций, могут подвергаться риску травм кровеносных сосудов или нервной системы. Вибрации могут привести к возникновению следующих симптомов в пальцах, руках или запястьях: "Сонный паралич" (онемение), покалывание, боль, чувство пронзающей боли или изменение цвета кожи. В случае возникновения любого из этих симптомов обратитесь к врачу.
2. Для снижения риска синдрома белых пальцев во время работы держите руки в тепле и обслуживайте инструмент и дополнительные принадлежности надлежащим образом.

Транспортировка

1. Перед транспортировкой инструмента выключите его и снимите аккумуляторный блок. Установите крышку ножа.
2. Во время транспортировки инструмента переносите его в горизонтальном положении, удерживая за вал.

3. При транспортировке инструмента на автомобиле закрепите его надлежащим образом во избежание его опрокидывания. В противном случае возможно повреждение инструмента и другого багажа.

ТЕХОБСЛУЖИВАНИЕ

1. При обслуживании инструмента в авторизованном сервисном центре обязательно используйте оригинальные запчасти. Неправильный ремонт или ненадлежащее обслуживание могут значительно сократить срок службы инструмента и увеличить риск несчастных случаев.
2. Перед выполнением обслуживания, ремонта или очистки инструмента обязательно выключите его и снимите аккумуляторный блок.
3. При работе с режущими лезвиями обязательно надевайте защитные перчатки.
4. Обязательно очистите инструмент от пыли и грязи. Запрещается использовать для этого бензин, лигроин, растворитель, спирт и т.п. Это может привести к изменению цвета, деформации и появлению трещин на пластиковых компонентах.
5. После каждого использования протяните все винты и гайки.
6. Запрещается проведение работ по обслуживанию или ремонту, не описанных в данном руководстве. Для выполнения подобных работ обратитесь в авторизованный сервисный центр.
7. Используйте только оригинальные запасные части и аксессуары. Использование неоригинальных запасных частей или аксессуаров может привести к поломке инструмента, повреждению имущества и/или серьезной травме.
8. Через равные промежутки времени обращайтесь в авторизованный сервисный центр для осмотра и обслуживания инструмента.

Хранение

1. Перед помещением инструмента на хранение полностью очистите его и проведите обслуживание. Снимите блок аккумуляторной батареи. Установите крышку ножа.
2. Инструмент должен храниться в сухом высоком или запертом месте, недоступном для детей.
3. Не прислоняйте инструмент к каким-либо предметам, например, к стене. Он может неожиданно упасть и причинить травму.

Первая помощь

1. Поблизости всегда должна быть аптечка первой помощи. Незамедлительно заменяйте все использованные компоненты аптечки.

2. Обращаясь за помощью, сообщайте следующую информацию:
 - место происшествия;
 - что случилось;
 - число пострадавших;
 - характер травмы;
 - свое имя.

СОХРАНИТЕ ДАННЫЕ ИНСТРУКЦИИ.

⚠ ПРЕДУПРЕЖДЕНИЕ:

НЕ ДОПУСКАЙТЕ, чтобы удобство или опыт эксплуатации данного устройства (полученный от многократного использования) доминировали над строгим соблюдением правил техники безопасности при обращении с этим устройством. НЕПРАВИЛЬНОЕ ИСПОЛЬЗОВАНИЕ инструмента или несоблюдение правил техники безопасности, указанных в данном руководстве, может привести к тяжелой травме.

ENC007-11

ВАЖНЫЕ ИНСТРУКЦИИ ПО ТЕХНИКЕ БЕЗОПАСНОСТИ

ДЛЯ АККУМУЛЯТОРНОГО БЛОКА

1. Перед использованием аккумуляторного блока прочитайте все инструкции и предупреждающие надписи на (1) зарядном устройстве, (2) аккумуляторном блоке и (3) инструменте, работающем от аккумуляторного блока.
2. Не разбирайте аккумуляторный блок.
3. Если время работы аккумуляторного блока значительно сократилось, немедленно прекратите работу. В противном случае, может возникнуть перегрев блока, что приведет к ожогам и даже к взрыву.
4. В случае попадания электролита в глаза, промойте их обильным количеством чистой воды и немедленно обратитесь к врачу. Это может привести к потере зрения.
5. Не замыкайте контакты аккумуляторного блока между собой:
 - (1) Не прикасайтесь к контактам какими-либо токопроводящими предметами.
 - (2) Не храните аккумуляторный блок в контейнере вместе с другими металлическими предметами, такими как гвозди, монеты и т. п.
 - (3) Не допускайте попадания на аккумуляторный блок воды или дождя. Замыкание контактов аккумуляторного блока между собой может привести к возникновению большого тока, перегреву, возможным ожогам и даже разрыву блока.

6. Не храните инструмент и аккумуляторный блок в местах, где температура может достигать или превышать 50 ° C (122 ° F).
7. Не бросайте аккумуляторный блок в огонь, даже если он сильно поврежден или полностью вышел из строя. Аккумуляторный блок может взорваться под действием огня.
8. Не роняйте и не ударяйте аккумуляторный блок.
9. Не используйте поврежденный аккумуляторный блок.
10. На содержащиеся в устройстве литий-ионные аккумуляторы распространяются требования законодательства об опасных грузах. В случае коммерческих перевозок, например третьими сторонами, транспортно-экспедиционными агентствами, необходимо соблюдать требования к упаковке и маркировке. При подготовке объекта транспортировки обязательна консультация с экспертом по опасным материалам. Необходимо также соблюдать национальные правила и нормы, которые могут быть более детальными. Изолируйте или заклеивайте скотчем открытые контакты и упаковывайте аккумулятор так, чтобы он не перемещался внутри упаковки.
11. Выполняйте требования местного законодательства относительно утилизации аккумуляторного блока.

СОХРАНИТЕ ДАННЫЕ ИНСТРУКЦИИ.

⚠ ПРЕДУПРЕЖДЕНИЕ: Используйте только оригинальные аккумуляторы Makita.

Использование неоригинальных аккумуляторов Makita либо аккумуляторов, в конструкцию которых были внесены изменения, может привести к взрыву аккумулятора, пожару, травмам и повреждению имущества. Кроме того, это приведет к аннулированию гарантии на инструмент и зарядное устройство Makita.

Советы по обеспечению максимального срока службы аккумуляторного блока

1. Заряжайте аккумуляторный блок до того, как он полностью разрядится. В случае потери мощности при эксплуатации инструмента, прекратите работу и зарядите аккумуляторный блок.
2. Никогда не заряжайте полностью заряженный аккумуляторный блок. Перезарядка сокращает срок службы блока. Заряжайте аккумуляторный блок при комнатной температуре в пределах от 10 ° C до 40 ° C (от 50 ° F до 104 ° F). Перед зарядкой дайте горячему аккумуляторному блоку остыть.
4. Заряжайте аккумуляторный блок, если он не используется в течение длительного времени (более шести месяцев).

ОПИСАНИЕ ДЕТАЛЕЙ

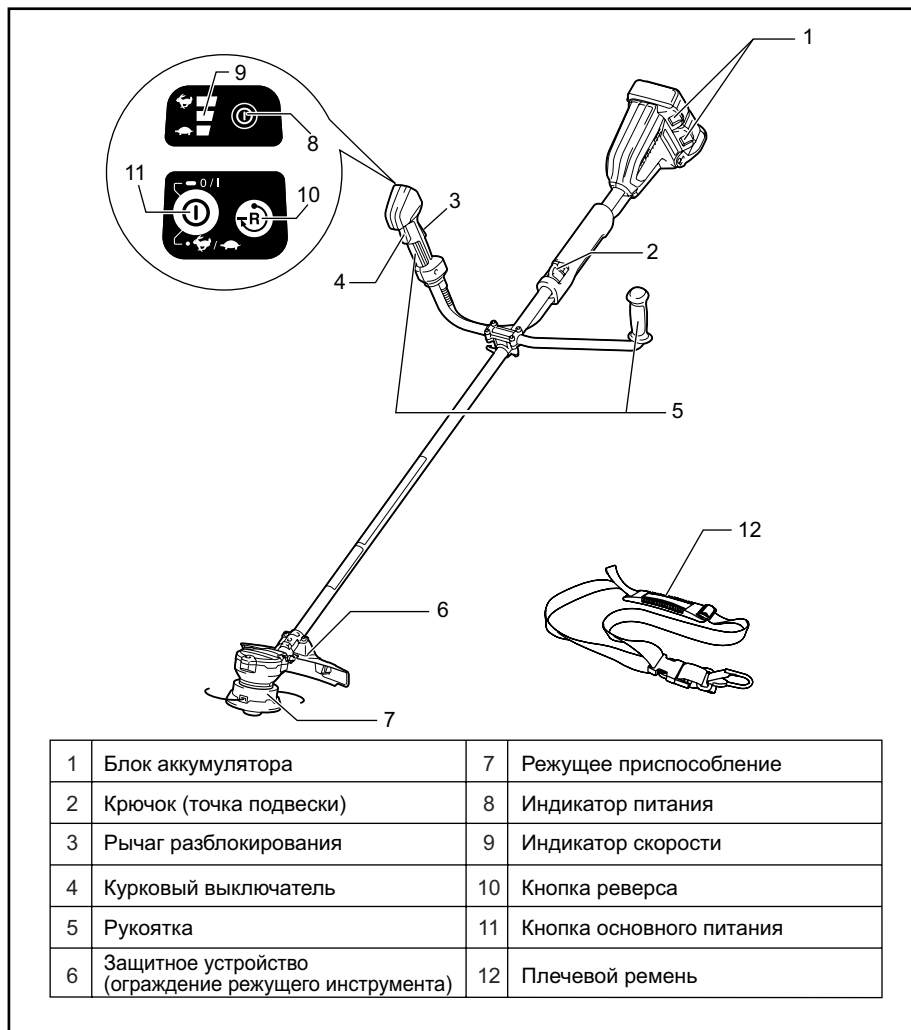

1	Блок аккумулятора	7	Режущее приспособление
2	Крючок (точка подвески)	8	Индикатор питания
3	Рычаг разблокирования	9	Индикатор скорости
4	Курковый выключатель	10	Кнопка реверса
5	Рукоятка	11	Кнопка основного питания
6	Защитное устройство (ограждение режущего инструмента)	12	Плечевой ремень

015572

ОПИСАНИЕ ФУНКЦИОНИРОВАНИЯ

⚠ ПРЕДУПРЕЖДЕНИЕ:

- Перед регулировкой или проверкой функций инструмента обязательно убедитесь, что он выключен и его аккумуляторный блок снят. Несоблюдение этого требования может стать причиной тяжелой травмы из-за случайного включения инструмента.

Установка или снятие блока аккумуляторов

⚠ ПРЕДУПРЕЖДЕНИЕ:

- Обязательно выключайте инструмент перед установкой и извлечением аккумуляторного блока.
- При установке или снятии аккумуляторного блока надежно удерживайте инструмент и аккумуляторный блок. Иначе инструмент или аккумуляторный блок могут выскользнуть из рук, что может привести к травмам или повреждению инструмента и аккумуляторного блока.

Рис.1

Для снятия аккумуляторного блока нажмите кнопку на лицевой стороне и извлеките блок.

Для установки аккумуляторного блока совместите выступ блока с пазом в корпусе и задвиньте его на место. Устанавливайте блок до упора так, чтобы он зафиксировался на месте с небольшим щелчком. Если вы можете видеть красный индикатор на верхней части клавиши, аккумуляторный блок не полностью установлен на месте.

⚠ ПРЕДУПРЕЖДЕНИЕ:

- Обязательно устанавливайте аккумуляторный блок до конца, чтобы красный индикатор не был виден. В противном случае аккумуляторный блок может выпасть из инструмента и нанести травму вам или другим людям.
- Не прилагайте чрезмерных усилий при установке аккумуляторного блока. Если блок не двигается свободно, значит он вставлен неправильно.

Примечание:

- Инструмент не будет работать с одним аккумуляторным блоком.

Индикация оставшегося заряда аккумулятора

(Только для блоков аккумуляторов с буквой "В" в конце номера модели.)

Рис.2

Нажмите кнопку проверки на блоке аккумуляторов для проверки заряда. Индикаторы включатся на несколько секунд.

Лампы индикатора			Заряд батареи
Горит	ВЫКЛ.	Мигает	
■	■	■	от 75 % до 100 %
■	■	□	от 50 % до 75 %
■	□	□	от 25 % до 50 %
■	□	□	от 0 % до 25 %
◻	◻	◻	Зарядите аккумуляторную батарею.
■	■	□	Возможно, аккумуляторная батарея неисправна.

015658

Примечание:

- В зависимости от условий эксплуатации и температуры окружающего воздуха индикация может незначительно отличаться от фактического значения.

Система защиты инструмента/аккумулятора

На инструменте предусмотрена система защиты инструмента/аккумулятора. Она автоматически отключает питание двигателя для продления срока службы инструмента и аккумулятора.

Инструмент автоматически остановится во время работы при возникновении указанных ниже ситуаций. В некоторых ситуациях загораются индикаторы.

Защита от перегрузки



015586

В случае перегрузки инструмента из-за скопления сорняков или прочего мусора инструмент выключается автоматически, начинают мигать все индикаторы скорости. В этом случае выключите инструмент и прекратите использование, повлекшее перегрузку инструмента. Затем включите инструмент для перезапуска.

Защита инструмента от перегрева

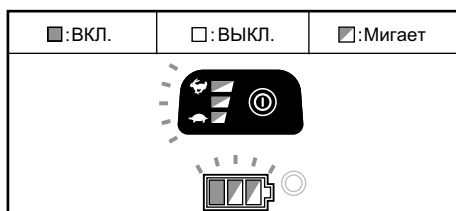

015585

В случае перегрева инструмента он автоматически выключается и начинают мигать все индикаторы скорости и индикатор аккумулятора (примерно 60 секунд). В этом случае дайте инструменту остыть перед повторным включением.

Защита от переразрядки

При истощении заряда аккумулятора инструмент автоматически выключается. Если инструмент не работает даже после нажатия переключателей, снимите аккумуляторы с инструмента и зарядите их.

Индикация уровня заряда батареи

(В зависимости от страны)

Рис.3

Нажмите кнопку проверки для просмотра на индикаторах аккумулятора оставшегося уровня заряда аккумулятора. Индикаторы соответствуют каждому аккумулятору.

Индикация уровня заряда батареи

Состояние индикатора аккумуляторной батареи ■: Вкл. □: Выкл. ◐: Мигает	Уровень заряда батареи
	50 % - 100 %
	20 % - 50 %
	0 % - 20 %
	Зарядите аккумулятор

015452

Действие выключателя питания

⚠ ПРЕДУПРЕЖДЕНИЕ:

- Перед установкой аккумуляторного блока в инструмент обязательно убедитесь, что его курковый выключатель нормально работает и возвращается в положение "OFF" (ВЫКЛ) при отпускании. Эксплуатация инструмента с неисправным выключателем может привести к потере контроля над инструментом и получению тяжелой травмы.

Рис.4

Нажмите и удерживайте кнопку основного питания в течение нескольких секунд для включения инструмента. Для выключения инструмента снова нажмите и удерживайте кнопку основного питания.

Рис.5

Для предотвращения случайного включения куркового выключателя оборудован стопорным рычагом. Для запуска инструмента возьмитесь за правую рукоятку (при этом выключите стопорный рычаг) и потяните курковый выключатель. Для выключения инструмента отпустите курковый выключатель.

Примечание:

- Инструмент автоматически выключается в случае бездействия в течение одной минуты.

Регулировка скорости

Рис.6

Для регулировки скорости инструмента нажмите кнопку основного питания.

При каждом нажатии главной кнопки питания включается один из индикаторов скорости в следующем порядке: черепаха (🐢), средний, кролик (🐰).

🐢 означает низкую скорость, 🐰 – высокую, средний индикатор – среднюю скорость.

Кнопка реверса для удаления мусора

⚠ ПРЕДУПРЕЖДЕНИЕ:

- Выключите инструмент и снимите аккумуляторный блок перед удалением скопившихся сорняков или мусора, с которыми не справилась функция вращения в обратном направлении. Несоблюдение данного требования может привести к серьезным травмам из-за случайного срабатывания инструмента.

Рис.7

Этот инструмент оборудован кнопкой реверса для изменения направления вращения. Данная функция предназначена только для удаления скопившихся в инструменте сорняков и мусора.

Для изменения направления вращения нажмите кнопку реверса и потяните курковый выключатель после остановки головки инструмента. После нажатия куркового выключателя индикатор питания начнет мигать, а головка инструмента будет вращаться в обратном направлении.

Для возврата к обычному направлению вращения отпустите курковый выключатель и дождитесь остановки головки инструмента.

Примечание:

- После изменения направления вращения инструмент работает в течение небольшого периода времени и затем автоматически отключается.
- После выключения инструмента при его последующем включении направление вращения снова будет обычным.
- В случае нажатия кнопки реверса во время вращения головки инструмента, он останавливается для изменения направления вращения.

Нейлоновая режущая головка

(дополнительная принадлежность)

УВЕДОМЛЕНИЕ:

- Если головка не вращается, функция ударного самовыпуска не будет работать надлежащим образом.

Рис.8

Нейлоновая режущая головка представляет собой газонокосилку с двумя нитями и механизмом ударного самовыпуска.

Чтобы выпустить нейлоновый шнур, во время работы инструмента коснитесь земли режущей головкой.

Примечание:

Если нейлоновый шнур не выходит при ударе о землю, намотайте/замените его в соответствии с процедурой в разделе "Техобслуживание".

МОНТАЖ

⚠️ ПРЕДУПРЕЖДЕНИЕ:

- **Перед выполнением каких-либо работ с инструментом обязательно убедитесь, что он выключен и его аккумуляторный блок снят.** Несоблюдение этого требования может стать причиной тяжелой травмы из-за случайного включения инструмента.
- **Не запускайте частично разобранный инструмент.** Работа инструмента в частично разобранном виде может стать причиной тяжелой травмы в результате случайного пуска.

Установка рукоятки

Рис.9

Вставьте стержень ручки в зажим. Совместите отверстие для винта в зажиме с ответным отверстием на стержне. Надежно затяните винт.

Рис.10

Вставьте рукоятку между зажимом и держателем. Отрегулируйте угол рукоятки так, чтобы добиться удобного рабочего положения, затем затяните фиксатор.

Установка ограждения

⚠️ ПРЕДУПРЕЖДЕНИЕ:

- **Запрещается использовать инструмент без установленного защитного ограждения, показанного на рисунке.** Несоблюдение данного требования может привести к серьезным травмам.
- Обязательно используйте инструмент с разрешенными защитными средствами. В противном случае касание режущего элемента может привести к тяжелой травме.
- Разрешенная комбинация режущего элемента и ограждения в разных странах может отличаться. Следуйте правилам, действующим в вашем регионе.

Для металлического лезвия

Рис.11

Рис.12

Для нейлоновой режущей головки или пластмассового ножа

⚠️ ПРЕДУПРЕЖДЕНИЕ:

- Соблюдайте осторожность, чтобы не травмироваться о лезвие для отрезания нейлонового шнура при установке нейлоновой режущей головки или пластмассового ножа.

Рис.13

Рис.14

Выровняйте зажим на трубе с защитным устройством. Зафиксируйте их болтами.

Установка металлического лезвия (поставляется отдельно)

⚠️ ПРЕДУПРЕЖДЕНИЕ:

- **Наружный диаметр металлического лезвия должен быть 230 мм.** Запрещается использовать лезвие с наружным диаметром более 230 мм.

⚠️ ПРЕДУПРЕЖДЕНИЕ:

- Металлическое лезвие должно быть хорошо отполировано, не иметь трещин и повреждений. Полируйте или заменяйте металлическое лезвие через каждые три часа работы.
- При обращении с металлическим лезвием обязательно надевайте защитные перчатки.
- Если инструмент не используется, или при его транспортировке обязательно устанавливайте крышку лезвия.
- Со временем происходит износ гайки (и гроверной шайбы), фиксирующей металлическое лезвие. Если на гроверной шайбе появляются признаки износа или деформации, замените гайку. Для заказа этой детали обратитесь в местный авторизованный сервисный центр.
- При появлении трещин или поломке вследствие истирания замените колпачок.

УВЕДОМЛЕНИЕ:

- Обязательно используйте металлические лезвия Makita.

Для замены металлического лезвия переверните инструмент.

Рис.15

Установите металлическое лезвие на вал так, чтобы направляющая опорной шайбы (4) совпала с отверстием шпинделя в металлическом лезвии. Установите прижимную шайбу и закрепите металлическое лезвие шестигранной гайкой усилием 13-23 Нм, удерживая опорную шайбу шестигранным ключом.

Рис.16

Чтобы снять металлическое лезвие, вставьте шестигранный ключ через отверстие в защитном кожухе и картере редуктора. Поверните опорную шайбу до фиксации в шестигранном ключе. Ослабьте шестигранную гайку (левая резьба) с помощью торцового ключа и снимите гайку, прижимную шайбу и шестигранный ключ.

Рис.17

Убедитесь, что нож установлен левой стороной вверх.

Установка нейлоновой режущей головки или пластмассового ножа (дополнительная принадлежность)

⚠ПРЕДУПРЕЖДЕНИЕ:

- Если во время работы нейлоновая режущая головка / пластмассовый нож наталкивается на камень или другой твердый предмет, остановите инструмент и осмотрите его на предмет повреждений. Если нейлоновая режущая головка / пластмассовый нож повреждены, немедленно замените деталь. Использование поврежденного режущего инструмента может привести к серьезной травме.

УВЕДОМЛЕНИЕ:

- Обязательно используйте оригинальную нейлоновую режущую головку / пластмассовый нож Makita.

Для замены нейлоновой режущей головки переверните инструмент.

Рис.18

Рис.19

Вставьте шестигранный ключ через отверстие в корпусе электромотора и поверните опорную шайбу до фиксации шестигранным ключом. Установите нейлоновую режущую головку / пластмассовый нож непосредственно на резьбовой шпindel и затяните, повернув против часовой стрелки. Извлеките шестигранный ключ.

Для снятия нейлоновой режущей головки / пластмассового ножа поверните их по часовой стрелке, удерживая опорную шайбу шестигранным ключом.

Хранение шестигранного ключа

Рис.20

Когда шестигранный ключ не используется, храните его, как показано на рисунке, чтобы не потерять.

ЭКСПЛУАТАЦИЯ

Правильное обращение с инструментом

⚠ПРЕДУПРЕЖДЕНИЕ:

- Соблюдайте особую осторожность, чтобы сохранять контроль над инструментом во время работы. Не допускайте отклонения инструмента по направлению к вам или к другим людям, находящимся поблизости. Несоблюдение данного требования может привести к серьезным травмам посторонних лиц или оператора.

Правильная поза

⚠ПРЕДУПРЕЖДЕНИЕ:

- Обязательно крепко удерживайте инструмент двумя руками, располагая его с правой стороны от себя, чтобы ось левой рукоятки всегда был перед вами. Правильное расположение инструмента обеспечивает максимальную управляемость и позволяет снизить риск травм, вызванных отдачей.

Рис.21

Закрепите плечевые ремни и повесьте инструмент на правое плечо, чтобы ось левой рукоятки всегда была перед вами.

Прикрепление плечевого ремня

Рис.22

Надевайте плечевой ремень на левое плечо. Убедитесь, что замок надежно заблокирован. Подвесьте инструмент как показано на рисунке.

Рис.23

Конструкция замка обеспечивает его быструю разблокировку. Чтобы отсоединить инструмент, просто нажмите на боковые выступы замка.

Регулировка положения крючка и плечевого ремня

Чтобы изменить положение крючка, ослабьте зажимной винт на крючке с помощью прилагаемого ключа и сдвиньте крючок и подушку. Для перемещения подушки ее можно перекрутить.

ТЕХОБСЛУЖИВАНИЕ

⚠ПРЕДУПРЕЖДЕНИЕ:

- Перед осмотром или обслуживанием инструмента обязательно убедитесь, что он выключен и его аккумуляторный блок снят. Несоблюдение этого требования может стать причиной тяжелой травмы из-за случайного включения инструмента.

УВЕДОМЛЕНИЕ:

Запрещается использовать бензин, лигроин, растворитель, спирт и т.п. Это может привести к изменению цвета, деформации и появлению трещин.

Замена нейлонового шнура

⚠️ПРЕДУПРЕЖДЕНИЕ:

- **Убедитесь, что крышка нейлоновой режущей головки надежно закреплена на корпусе как описано ниже.** Ненадлежащая фиксация крышки может привести к разрушению режущей головки – она может разлететься на осколки и причинить серьезную травму.

Рис.24

Снимите крышку с корпуса, нажав две защелки, которые представляют собой пазы по бокам корпуса.

Рис.25

Отрежьте 3-6 м нейлонового шнура. Сложите режущий шнур вдвое так, чтобы одна половина была длиннее второй на 80-100 мм.

Рис.26

Подцепите новый нейлоновый шнур к прорези в центре бобины между двумя каналами, предназначенными для нейлонового шнура.

Плотно намотайте оба конца на бобину в направлении, отмеченном на головке (вращение катушки влево обозначено маркировкой LH).

Рис.27

Намотайте шнуры, оставив примерно по 100 мм и временно вставив концы в паз на бобине.

Рис.28

Установите бобину на крышку так, чтобы пазы и выступы на катушке совпали с соответствующими выступами и пазами на крышке. Теперь освободите концы шнура из точек временного закрепления и выдвиньте шнуры через отверстия в крышке.

Рис.29

Совместите выступ на нижней стороне крышки с углублениями отверстий. Затем прижмите крышку к корпусу, чтобы зафиксировать ее. Убедитесь, что защелки полностью вошли в крышку.

Замена ножа на пластмассовый

Рис.30

Замените нож в случае его износа или поломки.

Для обеспечения БЕЗОПАСНОСТИ и НАДЕЖНОСТИ оборудования ремонт, любое другое техобслуживание или регулировку необходимо производить в уполномоченных сервис-центрах Makita, с использованием только сменных частей производства Makita.

ПОИСК И УСТРАНЕНИЕ НЕИСПРАВНОСТЕЙ

Прежде чем обращаться по поводу ремонта, проведите осмотр самостоятельно. Если

обнаружена неисправность, не указанная в руководстве, не пытайтесь разобрать инструмент. Обратитесь в один из авторизованных сервисных центров Makita, в которых для ремонта всегда используются оригинальные детали Makita.

Неисправность	Причина	Действие
Не работает электромотор.	Не вставлены аккумуляторные блоки.	Установите аккумуляторные блоки.
	Неисправен аккумулятор (под напряжением)	Зарядите аккумуляторный блок. Если зарядка не помогает, замените аккумуляторный блок.
	Привод работает неправильно.	Обратитесь в местный авторизованный центр для ремонта.
После непродолжительного использования электромотор останавливается.	Вращение в обратную сторону.	Измените направление вращения соответствующим переключателем.
	Низкий уровень заряда аккумулятора.	Зарядите аккумуляторный блок. Если зарядка не помогает, замените аккумуляторный блок.
	Перегрев.	Прекратите работу и дайте инструменту остыть.
Не достигает максимальных оборотов.	Неправильно установлен аккумулятор.	Вставьте аккумуляторный блок как описано в этом руководстве.
	Заряд аккумулятора падает.	Зарядите аккумуляторный блок. Если зарядка не помогает, замените аккумуляторный блок.
	Привод работает неправильно.	Обратитесь в местный авторизованный центр для ремонта.
Режущий узел не вращается: немедленно остановите устройство!	Посторонний предмет (например, ветка) застрял между ограждением и нейлоновой режущей головкой.	Удалите посторонний предмет.
	Ослабла гайка крепления ножа.	Надежно затяните гайку как описано в руководстве.
	Режущий диск погнут.	Замените нож.
	Привод работает неправильно.	Обратитесь в местный авторизованный центр для ремонта.
Сильная вибрация: немедленно остановите устройство!	Один из концов нейлонового шнура оборван.	При вращении коснитесь земли выступом на нейлоновой режущей головке, чтобы выпустить нейлоновый шнур.
	Режущий диск погнут, треснут или изношен.	Замените нож.
	Ослабла гайка крепления ножа.	Надежно затяните гайку как описано в руководстве.
	Нож неправильно закреплен.	
	Привод работает неправильно.	Обратитесь в местный авторизованный центр для ремонта.
Режущий инструмент и двигатель не останавливаются: Немедленно извлеките аккумулятор!	Электрическая или электронная неисправность.	Извлеките аккумуляторный блок и обратитесь в местный авторизованный сервисный центр для ремонта.

014837

ДОПОЛНИТЕЛЬНЫЕ ПРИНАДЛЕЖНОСТИ

ПРЕДУПРЕЖДЕНИЕ:

- Эти принадлежности или насадки рекомендуется использовать вместе с вашим инструментом Makita, описанным в данном руководстве. Использование каких-либо других принадлежностей или насадок может представлять опасность получения травм. Используйте принадлежность или насадку только по указанному назначению.

Если вам необходимо содействие в получении дополнительной информации по этим принадлежностям, свяжитесь со своим местным сервис-центром Makita.

- Режущий диск
- Нейлоновая режущая головка
- Нейлоновый шнур (режущая нить)
- Пластмассовый нож
- Защитное устройство в сборе для нейлоновой режущей головки
- Защитное устройство в сборе для режущего диска
- Оригинальный аккумулятор и зарядное устройство Makita

Примечание:

- Некоторые элементы списка могут входить в комплект инструмента в качестве стандартных приспособлений. Они могут отличаться в зависимости от страны.

Makita Jan-Baptist Vinkstraat 2, 3070, Belgium
Makita Corporation Anjo, Aichi, Japan