



Original Instruction Manual
Originalbruksanvisning
Original bruksanvisning
Alkuperäinen käyttöohje
Orīginālā instrukciju rokasgrāmata
Originali naudojimo instrukcija
Algne kasutusjuhend
Оригинальное руководство по эксплуатации

⚠ Warning: Before use, read this booklet and the instruction manual of the power unit. Failure to follow the warnings and instructions may cause serious or fatal injury.

⚠ Varning: Läs igenom denna handbok och bruksanvisningen för maskinen före användning. Underlåtenhet att följa varningar och anvisningar kan leda till allvarlig eller dödlig skada.

⚠ Advarsel: Før bruk, vennligst les dette heftet og bruksanvisningen til drivverket. Mangel på oppfølging av advarsler og instruksjoner, kan føre til alvorlig skade eller livsfare.

⚠ Varoitus: Lue ennen käytön aloittamista tämä opas sekä tehonlähteen käyttöohje. Varoitusten ja ohjeiden noudattamatta jättäminen voi aiheuttaa vakavan tai kuolemaan johtavan onnettomuuden.

⚠ Brīdinājums: Pirms lietošanas, izlasiet šo brošūru un jaudas bloka instrukciju rokasgrāmatu. Ja netiek ievēroti brīdinājumi un norādījumi, var izraisīt smagus vai letālus ievainojumus.

⚠ Įspėjimas: Prieš naudodami perskaitykite šį bukletą ir galios agregato naudojimo instrukciją. Nesilaikant įspėjimų ir nurodymų galimi sunkūs arba mirtini sužalojimai.

⚠ Hoiatus: Enne kasutamist lugege käesolevat brošüüri ja mootorajami kasutusjuhendit. Eespool nimetatud ohutusnõuete täitmata jätmine võib põhjustada tõsise või surmaga lõppeva vigastuse.

⚠ Предостережение: Перед началом эксплуатации ознакомьтесь с данным буклетом и инструкцией по эксплуатации силового агрегата. Несоблюдение данных предупреждений и указаний может привести к серьезным травмам или смерти.

EN401MP

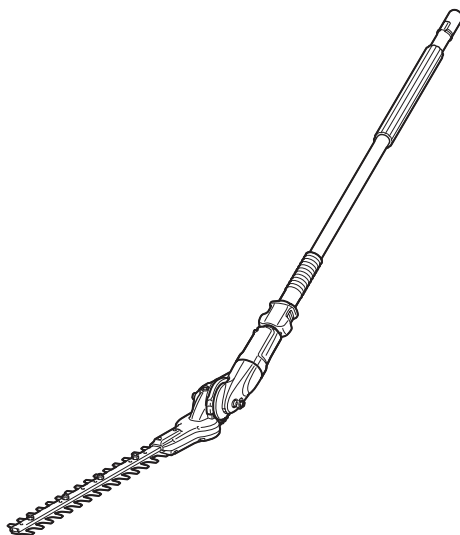

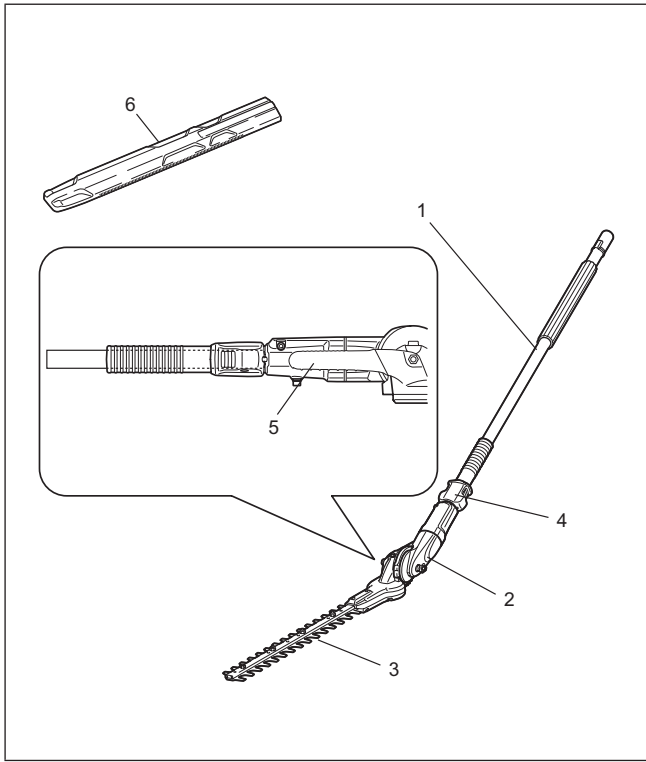

1

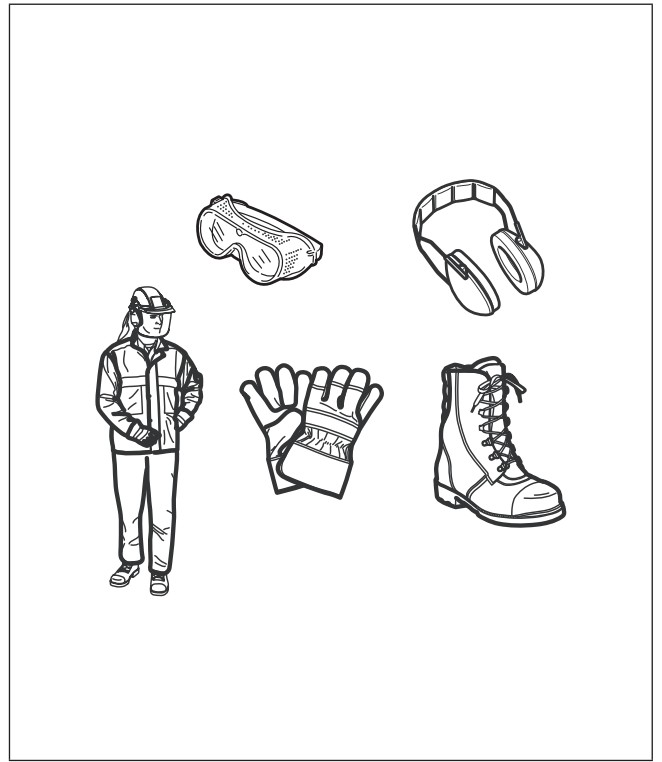

2

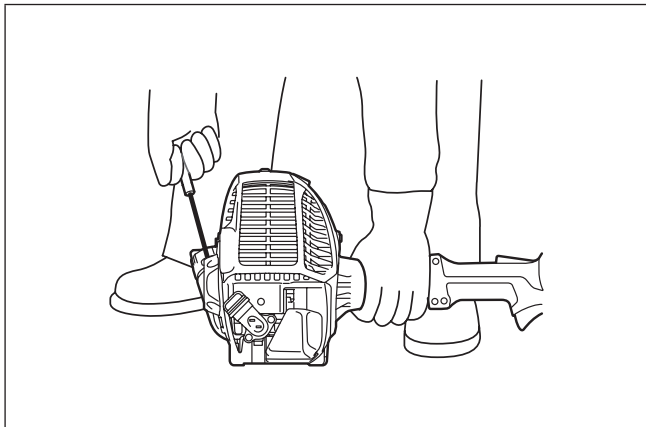

3

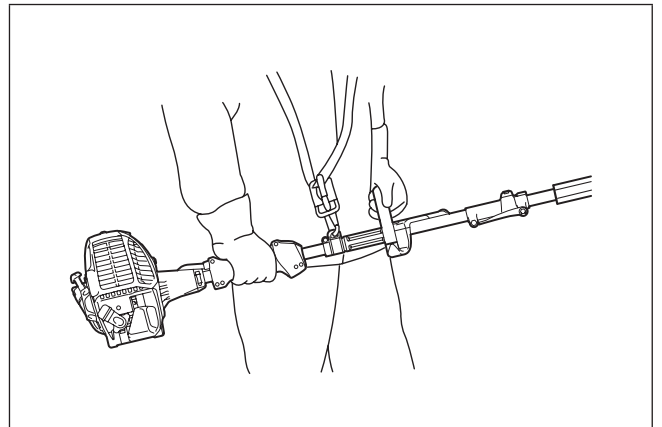

4

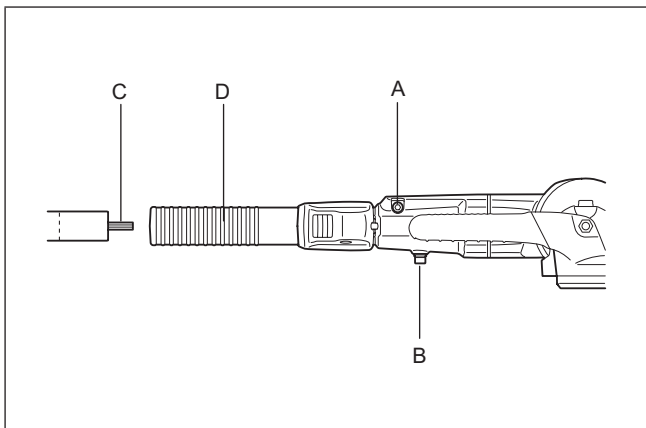

5

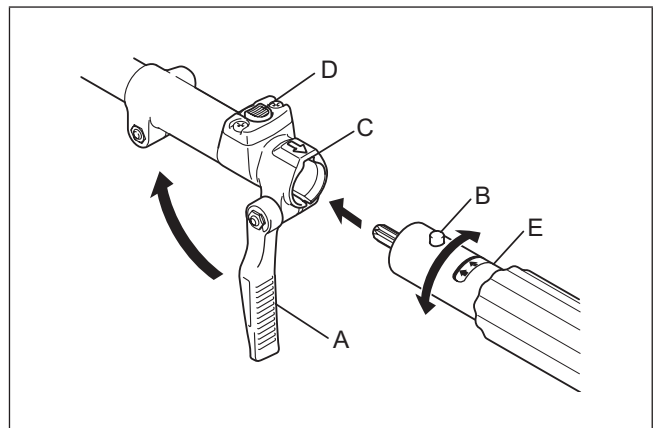

6

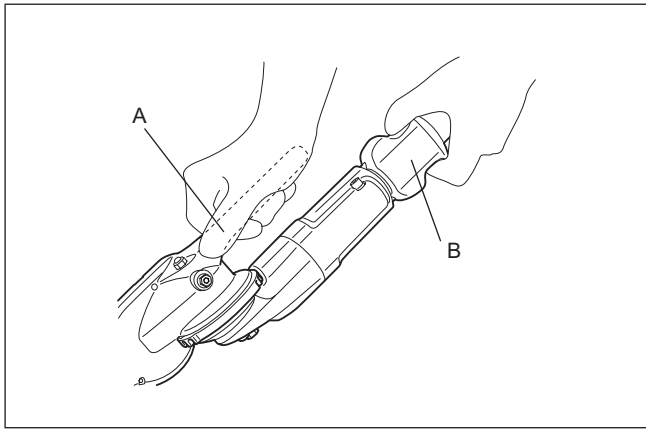

7

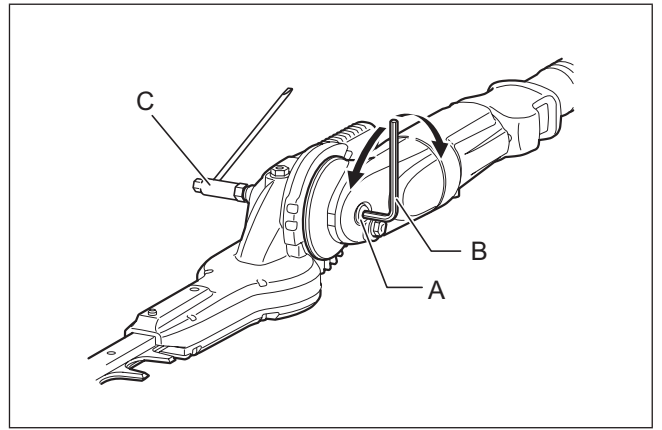

8

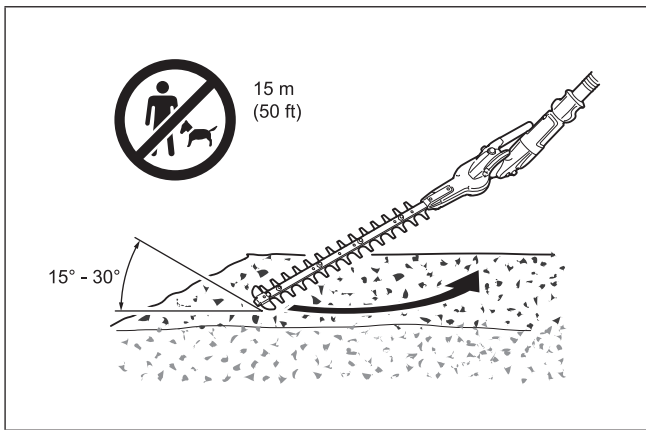

9

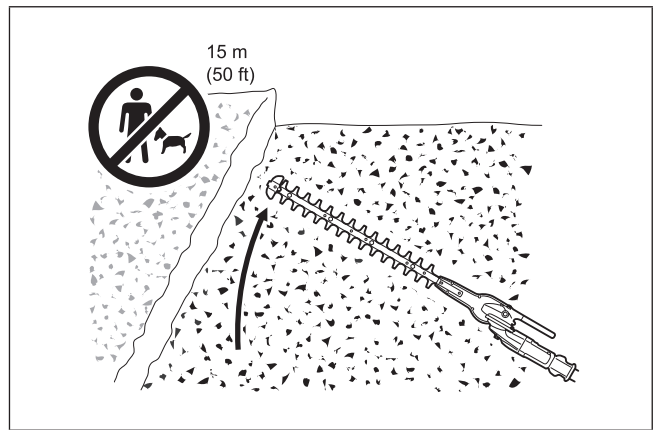

10

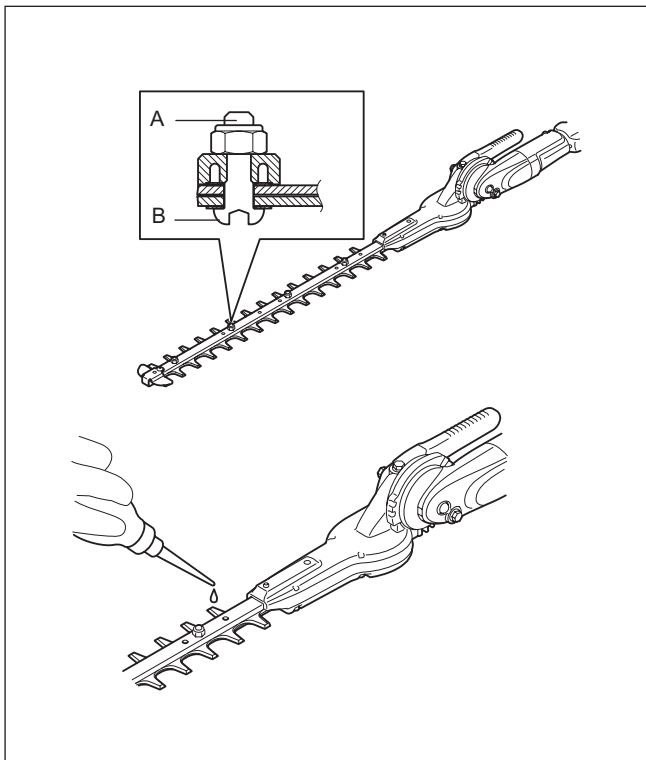

11

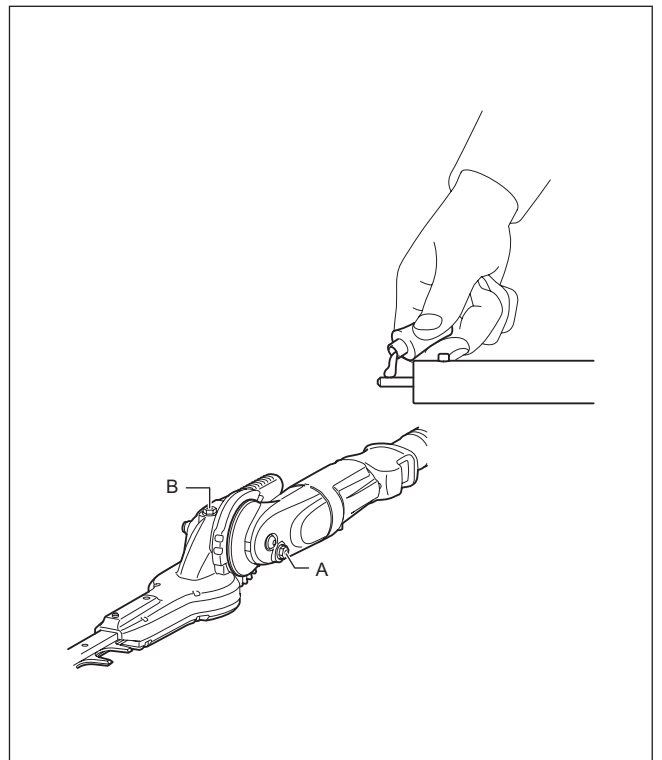

12

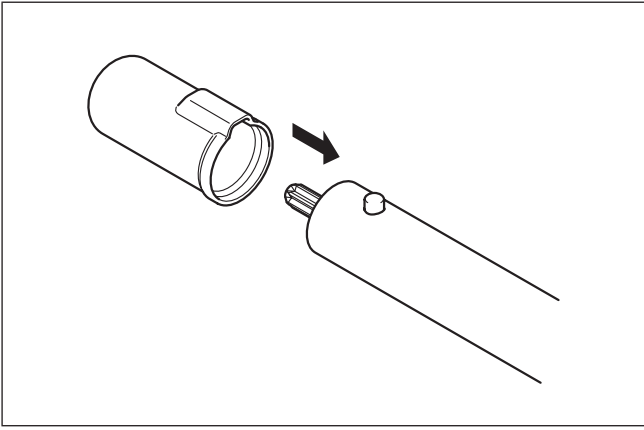

13



Foreword

Thank you very much for purchasing Makita hedge trimmer attachment. This attachment is designed to be mounted on Makita power unit mentioned in this instruction manual. Before use, please read this booklet and the instruction manual of the power unit. They will assist you to obtain the best possible result from your Makita hedge trimmer attachment.

Table of Contents	Page
Foreword	5
Symbols	5
Approved power unit.....	5
Approved attachment	5
Part description.....	6
Safety precautions.....	6
Assembly and adjustment	7
Operation.....	8
Inspection and maintenance.....	8
Storage.....	8
Maintenance schedule.....	9
Troubleshooting.....	9
Technical data.....	9
EC Declaration of Conformity.....	10

Symbols

The following symbols are used on the attachment and this instruction manual. Understand these definitions.

- 
Read and follow the instruction manual.
- 
Take particular care and attention!
- 
Forbidden!
- 
Beware of electrical lines. Risk of electrical shock.
- 
Beware of pinching
- 
Wear protective gloves.
- 
Wear protective helmet, eye and ear protection.
- 
Wear sturdy boots with non-slip soles.
- 
Hot surfaces - Burns to fingers or hands.
- 
Keep bystanders and animals at least 15 m (50 ft) away from the power tool.
- 
Keep the area of operation clear of all persons and pets
- 
First aid
- 
(For European countries only) This product is comply with EC directives.

Approved power unit

This attachment is approved to use only with the following power unit(s):

- EX2650LH Multi Function Power Head**
- BUX360, BUX361, BUX362, UX360D, UX361D, UX362D, DUX60**
- Cordless Multi Function Power Head**

⚠ WARNING: Never use the attachment with non-approved power unit. Non-approved combination may cause serious injury.

Approved attachment

This attachment is approved to use only with the following attachment(s):

- (Shaft extension attachment)
LE400MP

⚠ WARNING: Never use a non-approved attachment. Non-approved combination may cause serious injury.

Part description (Fig. 1)

The numbers below refer to the figure

1. Shaft
2. Gear case
3. Blades
4. Angle lock
5. Cutter unit handle
6. Blade cover

Safety precautions

 **WARNING:** Read all safety warnings and all instructions in this booklet and the instruction manual of the power unit. Failure to follow the warnings and instructions may result in electric shock, fire and/or serious injury.

Save all warnings and instructions for future reference.

The term "hedge trimmer" and "equipment" in the warnings and precautions refer to the combination of the attachment and the power unit.

The term "motor" in the warnings and precautions refers to the engine or electric motor of the power unit.

Intended use

- This attachment is designed for only the purpose of trimming shrubs and hedges in conjunction with an approved power unit. Never use the attachment for the other purpose. Abusing the attachment may cause serious injury.



General precautions

- Before starting the hedge trimmer, read this booklet and the instruction manual of the power unit to become familiar with the handling of the hedge trimmer.
- Do not lend the attachment to a person with insufficient experience or knowledge regarding handling of hedge trimmers.
- When lending the attachment, always attach this instruction manual.
- Do not allow children or young persons under 18 years old to use the hedge trimmer. Keep them away from the hedge trimmer.
- Handle the hedge trimmer with the utmost care and attention.
- Never use the hedge trimmer after consuming alcohol or drugs, or if feeling tired or ill.
- Never attempt to modify the attachment.
- Follow the regulations about handling of hedge trimmers in your country.

Personal protective equipment

- Wear safety helmet, protective goggles and protective gloves to protect yourself from flying debris or falling objects. (Fig. 2)
- Wear ear protection such as ear muffs to prevent hearing loss.
- Wear proper clothing and shoes for safe operation, such as a work overall and sturdy, non-slip shoes. Do not wear loose clothing or jewelry. Loose clothes, jewelry or long hair can be caught in moving parts.
- When touching blades or adjusting the blade angle, wear protective gloves. Blades can cut bare hands severely.

Work area safety

-   **DANGER:** Keep the hedge trimmer away from electric lines and communication cables. Touching or approaching high-voltage lines with hedge trimmer can result in death or serious injury. Watch power lines and electrical fences around the work area before starting operation.
- Operate the hedge trimmer under good visibility and daylight conditions only. Do not operate the hedge trimmer in darkness or fog.
- Start and operate the engine only outdoors in a well ventilated area. Operation in a confined or poorly ventilated area can result in death due to suffocation or carbon monoxide poisoning.
- During operation, never stand on an unstable or slippery surface or a steep slope. During the cold season, beware of ice and snow and always ensure secure footing.
- During operation, keep bystanders or animals at least 15 m away from the hedge trimmer. Stop the motor as soon as someone approaches.

- Before operation, examine the work area for wire fences, stones, or other solid objects. They can damage the blades.
-  **WARNING:** Use of this product can create dust containing chemicals which may cause respiratory or other illnesses. Some examples of these chemicals are compounds found in pesticides, insecticides, fertilizers and herbicides. Your risk from these exposures varies, depending on how often you do this type of work. To reduce your exposure to these chemicals: work in a well ventilated area, and work with approved safety equipment, such as those dust masks that are specially designed to filter out microscopic particles.

Putting into operation

- Before assembling or adjusting the equipment, switch off the motor and remove the spark plug cap or the battery cartridge.
- Before assembling the blades or adjusting the cutting angle, wear protective gloves.
- Before starting the motor, inspect the equipment for damages, loose screws/nuts or improper assembly. Replace if the blades are cracked, bent, or damaged. Check all control levers and switches for easy action. Clean and dry the handles.
- Never attempt to start the motor if the equipment is damaged or not fully assembled. Otherwise serious injury may result.
- Adjust the shoulder harness and hand grip to suit the operator's body size.

Starting motor

- Wear the personal protective equipments before starting the motor.
- Start the engine at least 3 meters (10 feet) away from the fueling spot.
- Before starting the motor, make sure that there is no person or animal in the work area.
- When starting the engine or inserting a battery cartridge, keep the blades clear of your body and other object, including the ground. The blades may move when starting and may cause serious injury or damage to the blades and/or property.
- Place the equipment on firm ground. Maintain good balance and secure footing.
- When pulling the starter knob, hold the power unit firmly against the ground by your left hand. Never step on the drive shaft of the power unit. (Fig. 3)
- Follow the instruction manual of the power units for starting the motor.
- If the blades move at idle, stop the engine and adjust the idle speed down.

Operation

- In the event of an emergency, switch off the motor immediately.
- If you feel any unusual condition (e.g. noise, vibration) during operation, switch off the motor. Do not use the hedge trimmer until the cause is recognized and solved.
- The blades continue to move for a short period after releasing the throttle trigger or switch off the motor. Don't rush to contact the blades.
- With the engine running only at idle, attach the shoulder harness.
- During operation, use the shoulder harness. Keep the hedge trimmer on your right side firmly. (Fig. 4)
- Hold the front handle with the left hand and the rear grip with the right hand, no matter you are right-hander or left-hander. Wrap your fingers and thumbs around the handles.
- Never attempt to operate the equipment with one hand. Loss of control may result in serious or fatal injury. To reduce the risk of cut injuries, keep your hands and feet away from the blades.
- Do not overreach. Keep proper footing and balance at all times. Watch for hidden obstacles such as tree stumps, roots and ditches to avoid stumbling. Clear fallen branches and other objects away.
- Never work on a ladder or tree to avoid loss of control.
- Do not hold the machine above shoulder height.
- During operation, never hit the blades against hard obstacles such stones and metals. Take particular care when cutting hedges next to or against wire fences. When working close to the ground, make sure that no sand, grit or stones get between the blades.
- If the blades come into contact with stones or other solid objects, stop the motor immediately and check the blades for damage after removing the spark plug or the battery cartridge. Replace

the blades if damaged.

- If thick branches get jammed in the blades, immediately switch off the motor, put the hedge trimmer down and then remove the obstruction after removing the spark plug or the battery cartridge. Check the blades for damage before using the equipment again.
-  Never touch or approach the blades while they are moving. Blades can cut your finger easily. When handling the blades or adjusting the blade angle, stop the motor and remove the spark plug cap or the battery cartridge.
- Accelerating the motor with the blades blocked increases the load and will damage the motor and/or clutch.
- Check the cutting blades frequently during operation for cracks or blunt edges. Before the inspection, switch off the motor and wait until the blades stop completely. Replace damaged or dull blades immediately, even if they have only superficial cracks.
- If the equipment gets heavy impact or fall, check the condition before continuing work. Check the fuel system for fuel leakage and the controls and safety devices for malfunction. If there is any damage or doubt, ask Makita authorized service center for the inspection and repair.
- Do not touch the gear case. The gear case becomes hot during operation.
- Take a rest to prevent loss of control caused by fatigue. We recommend to take a 10 to 20-minute rest every hour.
- When you leave the equipment, even if it is a short time, always switch off the engine or remove the battery cartridge. The equipment unattended with the engine running may be used by unauthorized person and cause serious accident.
- Before cutting, pull the throttle lever fully to achieve the maximum speed.
- Follow the instruction manual of the power unit for proper use of the control lever and switch.
- During or after operation, do not put the hot equipment onto dry grass or combustible materials.

Transport

- Before transporting the equipment, switch off the motor and remove the spark plug cap or battery cartridge. Always fit the blade cover during transportation.
- When carrying the equipment, carry it in a horizontal position by holding the shaft. Keep the hot muffler away from your body.
- When transporting the equipment in a vehicle, properly secure it to avoid turnover. Otherwise fuel spillage and damage to the equipment and other baggage may result.

Maintenance

- Before doing any maintenance or repair work or cleaning the equipment, always switch off the motor and remove the spark plug cap or the battery cartridge. Wait until the motor gets cold.
- To reduce the risk of fire, never service the equipment in the vicinity of fire.
- Always wear protective gloves when handling the blades.
- Always clean dust and dirt off the equipment. Never use gasoline, benzene, thinner, alcohol or the like for the purpose. Discoloration, deformation or cracks of the plastic components may result.
- After each use, tighten all screws and nuts, except for the carburetor adjustment screws.
- Keep the cutting tool sharp. If the cutting blades have become blunt and cutting performance is poor, ask Makita authorized service center to sharpen the blades.
- Never repair bent or broken blades by straightening or welding. It may cause parts of the blades to come off and result in serious injury. Contact Makita authorized service center for Makita genuine blades to replace them.
- Do not attempt any maintenance or repair not described in this booklet or the instruction manual of the power unit. Ask Makita authorized service center for such work.
- Always use Makita genuine spare parts and accessories only. Using parts or accessories supplied by a third party may result in the equipment breakdown, property damage and/or serious injury.
- Request Makita authorized service center to inspect and maintain the hedge trimmer at regular interval.

Storage

- Before storing the equipment, perform full cleaning and maintenance. Fit the blade cover.
- Store the equipment in a dry and high or locked location out of

reach of children.

- Do not prop the equipment against something, such as a wall. Otherwise the hedge trimmer may fall suddenly and cause an injury.

First aid

-  Always have a first-aid kit close by. Immediately replace any item taken from the first aid kit.
- When asking for help, give the following information:
 - Place of the accident
 - What happened
 - Number of injured persons
 - Nature of the injury
 - Your name

Assembly and adjustment

WARNING:

- Before assembling or adjusting the equipment, switch off the motor and remove the spark plug cap or the battery cartridge. Otherwise blades or other parts may move and result in serious injury.
- Before handling or working around blades, wear protective gloves and put the blade cover onto blades. Otherwise the blades can cut bare hands severely.
- When assembling or adjusting the equipment, always put it down. Assembling or adjusting the equipment in an upright position may result in serious injury.
- Follow the warnings and precautions in the chapter "Safety precautions" and the instruction manual of the power unit.

Assembling the attachment (Fig. 5)

Assemble the attachment as the following steps.

1. Loosen the screw **(A)** and **(B)**.
2. Insert shaft into the cover **(D)**.

NOTE: Make sure that the shaft is completely inserted into the cover (approx. 237 mm/ 9-3/8").
If you are having trouble inserting the shaft, manually rotate the drive axle **(C)** a little and try again.

3. Make sure that the shaft is properly inserted and then tighten screw **(B)** and **(A)**.

Mounting the attachment to a power unit (Fig. 6)

To mount the attachment to a power unit, follow the steps below.

1. Make sure that the lock lever **(A)** is not tightened.
2. Align the pin **(B)** with the arrow mark **(C)**.
3. Insert the shaft into the drive shaft of the power unit until the position line **(E)** and the release button **(D)** pops up.
4. Tighten the lock lever **(A)** firmly as shown.

To remove the attachment, loosen the lock lever, press the lock button and withdraw the shaft.

NOTE: Do not tighten the lock lever **(A)** without the shaft of the attachment inserted. Otherwise the lock lever may tighten the entrance of the drive shaft too much and damage it.

Adjusting the cutting angle (Fig. 7)

WARNING:

- Do not operate the tool with the loose and unstable cutter unit.

You can adjust the cutting angle upwards to 45° and downwards to 90°.

1. Stop the pole hedge trimmer motor and lay the machine on the ground.
2. To adjust the angle of the cutter unit, hold the handle **(A)** on the cutter unit with one hand, and hold the angle lock **(B)** as illustrated with the other hand.
3. Pull the angle lock gently, and change the angle of the cutter unit. After adjusting the angle, return the angle lock gently.

Note:

- The cutter unit is fasten only with certain angles alongside the groove on the unit. Make sure the cutter unit sits properly. If the angle is not appropriate, the clutch is cut and the tool does not operate.
- Do not adjust the cutter unit while the pole hedge trimmer is in an

upright position.

- Move the I-O switch to the "O" position and lay the pole hedge trimmer flat on the ground to adjust the cutting angle.
- Always secure the blades with the blade cover provided before adjusting cutting angle.

In case the cutter unit is loose, the bolt (A) (the axis of angle adjustment) needs to be tightened. (Fig. 8)

1. Set the socket wrench (C) and the hex wrench (B) on the bolt (A).
2. Adjust the tightness of the cutter unit by turning hex wrench (B), and then fasten the bolt by turning the socket wrench (C).

Note:

- Do not fasten the cutter unit too tight. The angle of the cutter unit can not be changed if it is too tight.

Operation

⚠ WARNING:

- If the blades move at idle, adjust the idle speed of the engine down. Otherwise you cannot stop the blades with throttle off and it may cause serious injury.
- Follow the warnings and precautions in the chapter "Safety precautions" and the instruction manual of the power unit.

Horizontal cut (Fig. 9)

When trimming hedges horizontally, follow the steps below.

1. Pull the throttle lever fully.
2. Apply the blades to the hedge with an angle of 15° to 30°.
3. Trim the hedge with a swinging movement.

Vertical cut (Fig. 10)

When trimming hedges vertically, follow the steps below.

1. Pull the throttle lever fully.
2. Apply the blades to the hedge parallel to each other.
3. Trim the hedge from the bottom upwards with a swinging movement.

Inspection and maintenance

⚠ WARNING:

- Before inspecting or maintaining the equipment, switch off the motor and remove the spark plug cap or the battery cartridge. Otherwise blades or other parts may move and result in serious injury.
- Before handling or working around blades, wear protective gloves and put the blade cover onto blades. During the assembly or adjustment, your fingers may contact with blades and it may cause serious injury.
- When inspecting or maintaining the equipment, always put the hedge trimmer down. Assembling or adjusting the equipment in an upright position may result in serious injury.
- Follow the warnings and precautions in the chapter "Safety precautions" and the instruction manual of the power unit.

Inspecting blades

Check the blades daily for damage, crack and dull edge. Ask Makita authorized service center to replace damaged blades or sharpen dull blades.

Adjusting the blade clearance (Fig. 11)

The upper/lower blades wear out gradually after operations. If you cannot get a clean cut though the blades are sharp enough, adjust the clearance as follows. The tightness of the truss bolt decides the clearance of the blades. The nut holds the truss bolt with certain tightness. Too loose clearance causes blunt cut, but too tight clearance causes unnecessary heat and sooner worn-out of the blades.

1. Loosen the nuts (A) with a wrench.
2. Tighten the bolts (B) lightly till they stop. And then, screw them back a quarter to half turn each to gain necessary clearance.
3. Hold the bolts (B) and tighten the nuts (A).
4. Apply light oil on the friction surface of the blades.
5. Start the motor and operate the throttle on and off for a minute.
6. Measure the time necessary for the blades to stop after releasing

the throttle. If it is two seconds or longer, switch off the motor and repeat the step 1 to 6.

7. Switch off the motor and touch the blade surface. If they are not too hot to touch, you have made a proper adjustment. If they are too hot to touch, turn the bolts (B) back a little and repeat the step 5 to 7.

Lubricating moving parts (Fig. 12)

NOTICE: Follow the instruction of the frequency and amount of grease supplied. Otherwise insufficient lubrication may damage moving parts.

Gear case:

The gearbox of the pole hedge trimmer should be greased every 25 working hours. The grease hole locates under the bolt. Remove the bolt to lubricate. Add approx. 3 g (4 cc) of lubricant to the point A of the gearbox and 5 g (7 cc) of the lubricant to the point B respectively via the grease holes. Return the bolt after lubrication. After filling correct amount of grease, grease will come out a bit from the base of the blade during the first operation.

Drive axle:

Apply grease every 25 hours of operation.

Overall inspection

- Tighten loose bolts, nuts and screws.
- Check for damaged parts and blades. Ask Makita authorized service center to replace them.

Storage

⚠ WARNING: Follow the warnings and precautions in the chapter "Safety precautions" and the instruction manual of the power unit. (Fig. 13)

When storing the hedge trimmer attachment separated from the power unit, put the cap onto the end of the shaft.

Maintenance schedule

Operating hour		Before Operation	Daily (10 h)	25 h	If required	Corresponding page
Whole unit	Visually inspect for damaged parts	○				8
All fixing screws and nuts	Tighten	○				8
Blades	Inspect for damage, crack and dull edge		○			8
	Adjust the clearance				○	8
Gear case	Supply grease			○		8
Drive axle	Supply grease			○		8
Power unit	Refer to the instruction manual of the power unit					

Troubleshooting

Problem	Probable cause	Solution
The motor does not start.	Refer to the instruction manual of the power unit.	
The motor stops soon after its start.		
The maximum speed is limited.		
The blades do not move. → Stop the motor immediately!	Inappropriate angle of cutter unit.	Make sure the angle lock engages properly.
	A twig is caught by the blades.	Remove the foreign matter.
	The drive system does not work properly.	Ask Makita authorized service center to inspect and repair it.
The unit vibrates abnormally. → Stop the motor immediately!	The drive system does not work properly.	Ask Makita authorized service center to inspect and repair it.
The blades do not stop. → Stop the motor immediately!	The power unit does not work properly.	Refer to the instruction manual of the power unit.

Technical data

Model	EN401MP	
Dimensions (L x W x H)	mm	1,624 x 108 x 90
Mass	kg	2.8
Effective cutting length	mm	490
Cutting blade angle	135° (up 45°, down 90°)	
Gear ratio	1/4.78	

EC Declaration of Conformity

We as the manufacturers **Makita Europe N.V.**
Business address **Jan-Baptist Vinkstraat 2**
3070 Kortenberg
BELGIUM

Authorize Yasushi Fukaya for the compilation of the technical file and declare under our sole responsibility that the product(s);

Designation..... **Hedge Trimmer Attachment**

Designation of Type(s)..... **EN401MP**

Fulfills all the relevant provisions of **2006/42/EC**

and also fulfills all the relevant provisions of the following EC/EU Directives: **2000/14/EC**

and are manufactured in accordance with the following Harmonised Standards: **EN ISO 10517:2009+A1:2013**

Place and date of declaration: **Kortenberg, Belgium, 28.12.2015**

Responsible person: **Yasushi Fukaya**



Director - Makita Europe N.V.

Förord

Tack för att du valde Makita häcktrimmertillsats. Denna tillsats är konstruerad för att monteras på maskinen från Makita som nämns i denna bruksanvisning.

Läs igenom denna handbok och bruksanvisningen för maskinen före användning. De ger dig bästa möjliga resultat med din Makita häcktrimmertillsats.

Innehåll	Sidan
Förord	11
Symboler	11
Godkänd maskin.....	11
Godkänd tillsats	11
Beskrivning av delar	12
Säkerhetsföreskrifter	12
Montering och justering	13
Användning.....	14
Kontroll och underhåll.....	14
Förvaring	14
Underhållsschema.....	15
Felsökning	15
Teknisk data.....	15
EU-deklaration om överensstämmelse.....	16

Symboler

Följande symboler används på tillsatsen och i denna bruksanvisning. Se till att du förstår definitionerna.



Läs igenom och följ bruksanvisningen.



Var särskilt försiktig och uppmärksam!



Förbjudet!



Se upp för elektriska ledningar. Risk för elektrisk stöt.



Se upp! Risk för klämning



Bär skyddshandskar.



Bär skyddshjälm, skyddsglasögon och hörselskydd.



Använd kraftiga stövlar med halkfri sula.



Heta ytor – brännskador på fingrar och händer.

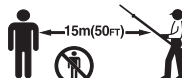

Håll åskådare och djur på minst 15 m (50 fot) avstånd från maskinen.



Håll alla personer och djur borta från arbetsområdet



Första hjälpen



(Gäller endast Europa) Denna produkt uppfyller EU-direktiven.

Godkänd maskin

Denna tillsats är godkänd att användas endast med följande maskin(er):

EX2650LH Multifunktionellt verktygshuvud
BUX360, BUX361, BUX362, UX360D, UX361D, UX362D, DUX60
Sladdlöst multifunktionellt verktygshuvud

⚠ VARNING: Använd aldrig tillsatsen med icke godkänd maskin. Icke godkänd kombination kan orsaka allvarlig skada.

Godkänd tillsats

Denna tillsats är endast godkänd för användning med följande tillsats(er).

- (Skaffförlängningstillsats)
LE400MP

⚠ VARNING: Använda aldrig en tillsats som inte är godkänd. Icke godkänd kombination kan orsaka allvarlig skada.

Beskrivning av delar (Fig. 1)

Numren nedan hänvisar till figuren

1. Skaft
2. Växellåda
3. Skärblad
4. Vinkellås
5. Skärenhetens handtag
6. Skärbladsskydd

Säkerhetsföreskrifter

⚠ VARNING: Läs igenom alla säkerhetsvarningar och alla anvisningar i denna handbok och i bruksanvisningen för maskinen. Underlåtenhet att följa varningar och anvisningar kan leda till elektrisk stöt, brand och/eller allvarliga skada. Spara alla varningar och anvisningar för framtida bruk. Termen "häcktrimmer" och "utrustning" under varningar och försiktighet refererar till kombinationen av tillsatsen och maskinen. Termen "motor" under varningar och försiktighet refererar till motorn eller maskinens elektriska motor.

Avsedd användning

- Denna tillsats är endast konstruerad för trimning av buskar och häckar i kombination med en godkänd maskin. Använd aldrig tillsatsen för andra ändamål. Att hantera tillsatsen fel kan orsaka allvarlig skada.

Allmänna försiktighetsåtgärder

- Läs igenom denna handbok och bruksanvisningen för maskinen för att bli förtrogen med hanteringen av häcktrimmern innan du börjar använda den.
- Låna inte ut tillsatsen till en person som inte har tillräcklig erfarenhet eller kunskap om hanteringen av en häcktrimmer.
- Lämna alltid över denna bruksanvisning när du lånar ut tillsatsen.
- Tillåt inte barn eller yngre personer under 18 år att använda häcktrimmern. Håll häcktrimmern utom räckhåll för dem.
- Använd häcktrimmern med största försiktighet och uppmärksamhet.
- Använd aldrig häcktrimmern efter förtäring av alkohol eller droger, eller om du känner dig trött eller sjuk.
- Försök under inga omständigheter att modifiera tillsatsen.
- Följ föreskrifterna om hantering av häcktrimmer i ditt land.

Personlig skyddsutrustning

- Bär skyddshjälm, skyddsglasögon och skyddshandskar för att skydda dig mot flygande material eller fallande föremål. (Fig. 2)
- Bär hörselskydd såsom hörselkåpor för att undvika hörselskada.
- Bär korrekt klädsel och skor för säker användning såsom arbetsoverall och kraftiga skor med halkfri sula. Bär inte löst sittande kläder eller smycken. Löst sittande kläder, smycken eller långt hår kan fastna i de rörliga delarna.
- Bär skyddshandskar när du tar i skärbladen eller justerar skärbladsvinkeln. Skärbladen kan skära oskyddade händer allvarligt.

Säkerhet vid arbetsplatsen

- **⚠ FARA:** Håll häcktrimmern borta från elektriska ledningar och kommunikationskablar. Att ta i eller komma nära högspänningsledningar med häcktrimmern kan resultera i död eller allvarlig skada. Var uppmärksam på strömkablar och elstängsel runt arbetsområdet innan du börjar arbeta med maskinen.
- Använd häcktrimmern endast under goda ljusförhållanden och i dagsljus. Arbeta inte med häcktrimmern i mörker eller dimma.
- Starta och använd endast motorn utomhus på en välventilerad plats. Att arbeta i ett begränsat eller dåligt ventilerat område kan leda till död på grund av kvävning eller kolmonoxidförgiftning.
- Stå aldrig på ett ostabilt eller halt underlag eller i en sluttning under användningen. Var observant på is och snö under vintersäsongen och se till att du alltid står stadigt.
- Håll åskådare och djur på minst 15 m avstånd från häcktrimmern under användningen. Stanna motorn så fort någon närmar sig.
- Undersök arbetsområdet före användningen så att det inte finns

stälträdsstängsel, stenar eller andra solida föremål. De kan skada skärbladen.

- **⚠ VARNING:** Användningen av denna produkt kan skapa damm som innehåller kemikalier vilket kan ge andningssjukdomar eller andra sjukdomar. Några exempel på dessa kemikalier är sammansättningar som hittas i bekämpningsmedel, insektsmedel och växtgift. Risker för exponering varierar beroende på hur ofta du utför denna typ av arbete. För att minska risken för exponering av dessa kemikalier: arbeta i ett välventilerat område och med godkänd säkerhetsutrustning, som till exempel dammask som är speciellt konstruerad för att filtrera bort mikroskopiska partiklar.

Att börja arbeta

- Stäng av motorn och ta bort tändhatten eller batterikassetten innan du monterar eller justerar utrustningen.
- Bär skyddshandskar innan du monterar skärbladen eller justerar skärbladsvinkeln.
- Kontrollera utrustningen så att den inte är skadad, har lösa skruvar/muttrar eller är felaktigt monterad innan du startar motorn. Byt ut skärbladen om de är spruckna, böjda eller skadade. Kontrollera att alla kontrollspakar och brytare fungerar korrekt. Rengöra och torka handtagen.
- Försök aldrig att starta motorn om utrustningen är skadad eller inte helt monterad. I annat fall kan det resultera i allvarlig skada.
- Justera axelremmen och handgreppet så att de passar användarens storlek.

Starta motorn

- Bär den personliga skyddsutrustningen innan du startar motorn.
- Starta motorn minst 3 meter (10 fot) bort från platsen för tankningen.
- Se till att det inte finns några personer eller djur i arbetsområdet innan du startar motorn.
- Håll skärbladen borta från kroppen och andra föremål, inklusive marken, när du startar motorn eller sätter i batterikassetten. Skärbladen kan röra sig vid start och kan orsaka allvarlig skada eller skada skärbladen och/eller egendom.
- Placera utrustningen på fast mark. Behåll god balans och stå stadigt.
- Håll maskinen stadigt mot marken med din vänstra hand när du drar i starthandtaget. Trampa aldrig på maskinens drivaxel. (Fig. 3)
- Följ bruksanvisningen för maskinen för att starta motorn.
- Stanna motorn och ställ ner tomgången om skärbladen rör sig under tomgång.

Användning

- Stäng genast av motorn i ett nödläge.
- Stäng av motorn om du känner att något är fel (t.ex. buller, vibrationer) under arbetet. Använd inte häcktrimmern förrän du vet orsaken och åtgärdat den.
- Skärbladen fortsätter att röra sig en kort stund efter att du släppt gasen eller stängt av motorn. Ha inte bråttom med att röra skärbladen.
- Fäst endast axelremmen när motorn går på tomgång.
- Använd axelremmen under arbetet. Håll häcktrimmern stadigt på din högra sida. (Fig. 4)
- Håll det främre handtaget med vänster hand och det bakre greppet med höger hand, oavsett om du är höger- eller vänsterhänt. Omslut dina fingrar och tummar runt handtagen.
- Försök aldrig att använda utrustningen med en hand. Att förlora kontrollen kan leda till allvarlig eller dödlig skada. Håll bort dina händer och fötter från skärbladen för att minska risken för skärskador.
- Översträck inte när du använder maskinen. Stå alltid stabilt och ha god balans. Se upp för dolda hinder såsom trädstubbar, rötter och diken för att undvika att snubbla. Ta bort grenar som fallit ned och andra föremål.
- Stå aldrig på en stege eller i ett träd och arbeta för att undvika att förlora kontrollen.
- Håll inte utrustningen över axelhöjd.
- Slå aldrig emot skärbladen mot hårda föremål såsom stenar och metaller under användningen. Var särskilt försiktig vid trimning av häckar i närheten av eller mot elstängsel. Se till att sand, grus eller stenar inte hamnar mellan skärbladen när du arbetar nära marken.

- Om skärbladen kommer i kontakt med stenar eller andra hårda föremål, ska du omedelbart stanna motorn och kontrollera skärbladen om det uppstått skada på dem, efter att du tagit bort tändstiftet eller batterikassetten. Byt ut dem om de är skadade.
- Om tjocka grenar fastnar i skärbladen ska du omedelbart stanna motorn, lägga ner häcktrimmern och sedan avlägsna hindret efter att du tagit bort tändstiftet eller batterikassetten. Kontrollera skärbladen så att de inte är skadade innan du använder utrustningen igen.
-  Rör aldrig eller närma dig skärbladen när de rör sig. Skärbladen kan lätt kapa dina fingrar. Stanna motorn och ta bort tändhatten eller batterikassetten när du hanterar skärbladen eller justerar skärbladsvinkeln.
- Att accelerera motorn med igensatta skärblad ökar belastningen och skadar motorn och/eller kopplingen.
- Kontrollera skärbladen regelbundet under arbetet så att de inte har sprickor eller är slöa. Stäng av motorn och vänta tills skärbladen har stannat helt innan du utför kontrollen. Byt genast ut skadade eller slö skärblad, även om de endast har ytliga sprickor.
- Kontroller utrustningen igen innan du fortsätter att arbeta om den slagit emot något hårt eller ramlat ner. Kontrollera bränslesystemet så att inte bränsleläckage uppstått, och kontrollerna och säkerhetsenheterna för felfunktion. Om det finns någon skada eller tveksamhet ska du be Makita auktoriserade servicecenter om kontroll och reparation.
- Rör inte växellådan. Växellådan blir varm under användningen.
- Ta en paus för att förebygga trötthet och förlorad kontroll. Vi rekommenderar en paus på 10 till 20 minuter varje timma.
- Stäng alltid av motorn eller ta bort batterikassetten när du lämnar utrustningen även om det bara är en kort stund. I annat fall kan en obehörig person använda utrustningen och orsaka allvarlig olycka.
- Tryck in gasreglaget helt för att uppnå maximal hastighet före trimningen.
- Följ bruksanvisningen för denna maskin för rätt användning av kontrollspaken och brytaren.
- Placera inte den varma utrustningen på torrt gräs eller brännbart material under eller efter användningen.

Transport

- Stäng av motorn och ta bort tändhatten eller batterikassetten innan du transporterar utrustningen. Sätt alltid på skärbladsskyddet under transport.
- Bär utrustningen i horisontalt läge genom att hålla i skaftet när du bär den. Håll den varma ljuddämparen borta från kroppen.
- Fäst utrustningen ordentligt vid transport i ett fordon så att den inte välter. I annat fall kan det resultera i bränsleläckage och skada på utrustningen samt annat bagage.

Underhåll

- Stäng alltid av motorn och ta bort tändhatten eller batterikassetten innan du utför något underhåll eller reparationsarbete eller rengör utrustningen. Vänta tills motorn är kall.
- Serva aldrig utrustningen i närheten av öppen eld för att minska risken för brand.
- Bär alltid skyddshandskar när du hanterar skärbladen.
- Rengör alltid utrustningen från damm och smuts. Använd inte bensin, thinner, alkohol eller liknande för ändamålet. Plastkomponenterna kan missfärgas, deformeras eller spricka.
- Dra åt alla skruvar och muttrar, förutom justeringsskruvarna för förgasaren, efter varje användning.
- Håll skärverktyget vasst. Om skärbladen har blivit slöa och skärprestandan är dålig ska du be Makita auktoriserade servicecenter att slipa skärbladen.
- Reparera aldrig böjda eller trasiga skärblad genom att råta ut eller svetsa dem. Det kan leda till att delar av skärbladen ramlar av och orsaka allvarlig skada. Kontakta Makita auktoriserade servicecenter för originalskärblad från Makita att byta ut dem med.
- Gör inga försök till något underhåll eller någon reparation som inte har beskrivits i denna handbok eller i bruksanvisningen för maskinen. Be Makita auktoriserade servicecenter att utföra sådant arbete.
- Använd endast originalreservdelar och -tillbehör från Makita. Att använda delar eller tillbehör från en tredje part kan resultera i att utrustningen går sönder, skada på egendom och/eller allvarlig skada.

- Be Makita auktoriserade servicecenter att kontrollera och utföra underhåll på häcktrimmern regelbundet.

Förvaring

- Utför helrengöring och underhåll på utrustningen innan du förvarar den. Sätt på skärbladsskyddet.
- Förvara utrustningen på en torr, hög eller låst plats utom räckhåll för barn.
- Luta inte utrustningen mot något, såsom en vägg. I annat fall kan häcktrimmern plötsligt falla ner och orsaka skada.

Första hjälpen

-  Ha alltid förstahjälpensväska i närheten. Se till att förstahjälpensväska alltid hålls komplett.
- Ange följande information när du ber om hjälp:
 - Platsen för olyckan
 - Vad som hänt
 - Antal skadade personer
 - Skadans natur
 - Ditt namn

Montering och justering

WARNING:

- Stäng av motorn och ta bort tändhatten eller batterikassetten innan du monterar eller justerar utrustningen. I annat fall kan skärbladen eller andra delar röra sig vilket kan leda till allvarlig skada.
- Bär skyddshandskar och sätt på skärbladsskyddet på skärbladen innan du hanterar eller arbetar runt skärbladen. Annars kan skärbladen skära oskyddade händer allvarligt.
- Lagg alltid ner utrustningen vid montering eller justering av den. Att montera eller justera utrustningen i ett upprätt läge kan resultera i allvarlig skada.
- Följ varningar och försiktighetsåtgärder i kapitlet "Säkerhetsföreskrifter" och i bruksanvisningen för maskinen.

Montering av tillsatsen (Fig. 5)

Montera tillsatsen enligt följande steg.

1. Lossa skruven **(A)** och **(B)**.
2. Sätt i skaftet i skyddet **(D)**.

OBS: Kontrollera att skaftet har förts in helt i skyddet (cirka 237 mm/ 9-3/8 tum).

Om det är svårt att föra in skaftet ska du manuellt vrida drivaxeln **(C)** en aning och försöka igen.

3. Kontrollera att skaftet har förts in på rätt sätt och dra därefter åt skruven **(B)** och **(A)**.

Montering av tillsatsen på en maskin (Fig. 6)

Följ stegen nedan för att montera tillsatsen på maskinen.

1. Se till att låsspaken **(A)** inte är åtdragen.
2. Rikta in stiftet **(B)** med pilmarkeringen **(C)**.
3. Sätt i skaftet i maskinens drivaxel tills positionslinje **(E)** och utlösningssknyppen **(D)** poppar upp.
4. Dra åt låsspaken **(A)** ordentligt, enligt figuren.

Lossa låsspaken, tryck på låsknappen och dra ut skaftet för att ta bort tillsatsen.

OBSERVERA: Dra inte åt låsspaken **(A)** utan att tillsatsens skaft är isatt. Annars kan låsspaken dra åt drivaxelns öppning för mycket och skada den.

Justering av skärvinkeln (Fig. 7)

WARNING:

- Använd inte verktyget med en lös och instabil skärenhet.

Du kan justera skärbladsvinkeln uppåt till 45° och neråt till 90°.

1. Stoppa stånghäcktrimmerns motor och lägg maskinen på marken.
2. För att justera skärenhetens vinkel, ska du hålla i handtaget **(A)** på skärenheten med en hand, och hålla vinkellåset **(B)**, så som illustreras, med den andra handen.
3. Dra försiktigt i vinkellåset, och ändra skärenhetens vinkel. När du har justerat vinkeln ska du försiktigt återställa vinkellåset.

Obs:

- Skärenheten kan endast fästas vid vissa vinklar längs spåret på enheten. Kontrollera att skärenheten sitter på plats ordentligt. Om vinkeln inte är lämplig kopplas kopplingen ur och verktyget fungerar inte.
- Justera inte skärenheten medan stånghäcktrimmern är i ett upprest läge.
- Flytta I-O-omkopplaren till "O"-läget och lägg stånghäcktrimmern platt på marken för att justera skärvinkeln.
- Skydda alltid skärbladen med det medföljande skärbladsskyddet innan du justerar skärvinkeln.

Om skärenheten är lös behöver bulten (A) (axeln för vinkeljustering) dras åt. (Fig. 8)

1. Placera hylsnyckeln (C) och sexkantsnyckeln (B) på bulten (A).
2. Justera skärenhetens åtdragningsgrad genom att vrida sexkantsnyckeln (B) och dra därefter åt bulten genom att vrida hylsnyckeln (C).

Obs:

- Fäst inte skärenheten för hårt. Det går inte att justera skärenhetens vinkel om den sitter för hårt.

Användning

⚠ VARNING:

- Ställ ner tomgången om skärbladen rör sig under tomgång. I annat fall kan du inte stoppa skärbladen med gasreglaget av och det kan orsaka allvarlig skada.
- Följ varningar och försiktighetsåtgärder i kapitlet "Säkerhetsföreskrifter" och i bruksanvisningen för maskinen.

Horisontal klippning (Fig. 9)

Följ stegen nedan vid horisontal trimning av häckar.

1. Tryck in gasreglaget helt.
2. Placera skärbladen mot häcken med en vinkel av 15° till 30°.
3. Trimma häcken med en svingande rörelse.

Vertikal klippning (Fig. 10)

Följ stegen nedan vid vertikal trimning av häckar.

1. Tryck in gasreglaget helt.
2. Placera skärbladen mot häcken parallellt med varandra.
3. Trimma häcken längst nerifrån och uppåt med en svingande rörelse.

Kontroll och underhåll

⚠ VARNING:

- Stäng av motorn och ta bort tändhatten eller batterikassetten innan du kontrollerar eller utför underhåll på utrustningen. I annat fall kan skärbladen eller andra delar röra sig vilket kan leda till allvarlig skada.
- Bär skyddshandskar och sätt på skärbladsskyddet på skärbladen innan du hanterar eller arbetar runt skärbladen. Under monteringen eller justeringen kan dina fingrar komma i kontakt med skärbladen och det kan orsaka allvarlig skada.
- Lägg alltid ner häcktrimmern vid kontroll eller underhåll av utrustningen. Att montera eller justera utrustningen i ett upprest läge kan resultera i allvarlig skada.
- Följ varningar och försiktighetsåtgärder i kapitlet "Säkerhetsföreskrifter" och i bruksanvisningen för maskinen.

Kontrollera skärbladen

Kontrollera skärbladen dagligen om de är skadade, spruckna eller har slöa skärkanter. Be Makita auktoriserade servicecenter att byta ut skadade skärblad eller slipa slöa skärblad.

Justering av skärbladets avstånd (Fig. 11)

De övre/undre skärbladen slits ut gradvis vid användning. Om du inte kan få ett rent skär även om skärbladen är vassa nog, ska avståndet justeras enligt följande. Stagbultens åtdragningsgrad fastställer skärbladens spelrum. Muttern håller stagbulten med en viss åtdragningsgrad. För stort spelrum orsakar trubbig skärning, men för litet spelrum leder till onödig värmebildning och att bladen slits ut för snabbt.

1. Lossa muttrarna (A) med en skiftnyckel.
2. Dra åt bultarna (B) lätt tills de stoppar. Och skruva därefter tillbaka dem ett kvarts till ett halvt varv för att få nödvändigt spelrum.
3. Håll bultarna (B) och dra åt muttrarna (A).
4. Tillsätt en lätt olja på skärbladens friktionsyta.
5. Starta motorn och kör gasen på och av i en minut.
6. Mät den nödvändiga tiden som skärbladen behöver för att stanna efter att gasen släppts. Om det tar två sekunder eller längre tid, stäng av motorn och upprepa steg 1 till 6.
7. Stäng av motorn och vidrör skärbladssytan. Om de inte är för heta att röra vid, har du gjort en korrekt justering. Om de är för heta att röra vid, ska du vrida bultarna (B) tillbaka lite och upprepa steg 5 till 7.

Smörjning av rörliga delar (Fig. 12)

OBSERVERA: Följ anvisningarna för smörjfrekvens och -mängd. Otillräcklig smörjning kan annars skada de rörliga delarna.

Växellåda:

Stånghäcktrimmerns växellåda ska smörjas var 25:e driftstimme. Smörjhålet är placerat under bulten. Ta bort bulten vid smörjning. Tillför cirka 3 gram (4 cc) smörjmedel till punkt A på växellådan och 5 gram (7 cc) smörjmedel till punkt B via smörjhålen. Sätt tillbaka bulten efter smörjningen. Efter att ha fyllt på med korrekt mängd smörjfett kommer smörjfett att komma ut en bit från skärbladbasen under första användningen.

Drivaxel:

Tillsätt smörjfett var 25:e driftstimme.

Övergripande kontroll

- Dra åt lösa bultar, muttrar och skruvar.
- Titta efter skadade delar och skärblad. Be Makita servicecenter att byta ut dem.

Förvaring

⚠ **VARNING:** Följ varningar och försiktighetsåtgärder i kapitlet "Säkerhetsföreskrifter" och i bruksanvisningen för maskinen.

(Fig. 13)

Sätt på locket på skaftänden när häcktrimmertillsatsen förvaras separat från maskinen.

Underhållsschema

Drifftimma		Före användning	Dagligen (10 tim)	25 tim	Om det behövs	Motsvarande sida
Hela maskinen	Visuell kontroll efter skadade delar	○				14
Alla fästade skruvar och muttrar	Dra fast	○				14
Skärblad	Kontrollera om de är skadade, spruckna eller har slöa skärkanter.		○			14
	Justera avståndet				○	14
Växellåda	Påfyllning av smörjfett			○		14
Drivaxel	Påfyllning av smörjfett			○		14
Maskin	Se bruksanvisningen för maskinen					

Felsökning

Problem	Möjlig orsak	Åtgärd
Motorn startar inte.	Se bruksanvisningen för maskinen.	
Motorn stannar strax efter att den startat.		
Maximalhastigheten är begränsad.		
Skärbladen rör sig inte. → Stanna motorn omedelbart!	Olämplig vinkel för skärenheten.	Kontrollera att vinkelåset fäster ordentligt.
	En kvist har fastnat i skärbladen.	Ta bort främmande material.
	Drivsystemet fungerar inte korrekt.	Be Makita auktoriserade servicecenter att kontrollera och reparera det.
Maskinen vibrerar onormalt. → Stanna motorn omedelbart!	Drivsystemet fungerar inte korrekt.	Be Makita auktoriserade servicecenter att kontrollera och reparera det.
	Skärbladen stannar inte. → Stanna motorn omedelbart!	Maskinen fungerar inte korrekt.

Teknisk data

Modell		EN401MP
Mått (L x B x H)	mm	1 624 x 108 x 90
Vikt	kg	2,8
Effektiv skärlängd	mm	490
Skärbladsvinkel		135° (upp 45°, ner 90°)
Kuggutväxling		1/4,78

EU-deklaration om överensstämmelse

Vi som tillverkare
Företagsadress

Makita Europe N.V.
Jan-Baptist Vinkstraat 2
3070 Kortenberg
BELGIEN

Godkänner Yasushi Fukaya för sammanställningen av det tekniska underlaget och försäkrar med ensamansvar att produkten(erna);

Beteckning..... **Häcktrimmertillsats**

Typbeteckning(ar)..... **EN401MP**

Uppfyller alla relevanta bestämmelser i **2006/42/EG**

och även uppfyller alla relevanta bestämmelser i följande EG/EU-direktiv: **2000/14/EG**

och tillverkas i enlighet med följande harmoniserande standarder: **EN ISO 10517:2009+A1:2013**

Ort och datum för deklARATIONEN: **Kortenberg, Belgien, 28.12.2015**

Ansvarig person: **Yasushi Fukaya**



Direktör - Makita Europe N.V.

Forord

Takk for at du valgte Makita hekktrimmerutstyr. Dette tilbehøret er designet til å bli montert på drivverket til Makita som er nevnt i denne bruksanvisningen.

Før bruk, vennligst les dette heftet og bruksanvisningen til drivverket. Dette vil gjøre det lettere for deg å oppnå best mulige resultater med Makita hekktrimmerutstyr.

Innholdsfortegnelse	Side
Forord	17
Symboler	17
Godkjent drivverk.....	17
Godkjent tilbehør	17
Delbeskrivelse	18
Sikkerhetsforskrifter	18
Montering og justering	19
Drift	20
Inspeksjon og vedlikehold	20
Lagring.....	20
Vedlikeholdsplan.....	21
Feilsøking	21
Tekniske data.....	21
EF-samsvarserklæring	22

Symboler

De følgende symbolene er brukt på stangsagtilbehøret og i denne bruksanvisningen. Vær inneforstått med disse definisjonene.



Les og følg bruksanvisningen.



Vær spesielt forsiktig!



Forbudt!



Vær oppmerksom på kraftledninger. Fare for elektrisk støt.



Vær oppmerksom på trykk



Bruk vernehansker.



Bruk vernehjelm, vernebriller og hørselvern.



Bruk robust fottøy med såler som gir godt feste.



Varme overflater - brannskader på fingre og hender.



Hold tilskuere og dyr på en avstand av minst 15 m (50 fot) fra det elektriske verktøyet.



Sørg for at ingen personer eller kjæledyr oppholder seg i bruksområdet



Førstehjelp



(Kun for europeiske land) Dette produktet er i henhold til EF-direktiver.

Godkjent drivverk

Dette stangsagtilbehøret er godkjent for bruk kun med det/de følgende drivverk:

EX2650LH Flerfunksjonelt motorhode
BUX360, BUX361, BUX362, UX360D, UX361D, UX362D, DUX60
Trådløst flerfunksjonelt motorhode

⚠ ADVARSEL: Bruk aldri stangsagtilbehøret sammen med ikke-godkjent drivverk. Ikke-godkjent kombinasjon kan forårsake skade.

Godkjent tilbehør

Dette tilbehøret er godkjent til bruk kun med følgende tilbehør:

- (Skafforlengelsestilbehør)
LE400MP

⚠ ADVARSEL: Bruk aldri ikke-godkjent tilbehør. Ikke-godkjent kombinasjon kan forårsake skade.

Delbeskrivelse (Fig. 1)

Tallene under refererer til figuren

1. Stang
2. Girkasse
3. Blader
4. Vinkellås
5. Skjæreenhethåndtak
6. Bladdeksel

Sikkerhetsforskrifter

⚠ ADVARSEL: Les alle advarsler og bruksanvisningene i dette heftet samt bruksanvisningen til drivverket. Hvis du ikke følger alle advarslene og instruksjonene, kan det føre til elektrisk støt, brann og/eller alvorlige skader.

Oppbevar alle advarsler og instruksjoner for senere bruk. Begrepene "hekktrimmer" og "utstyr" i advarslene og forsiktighetsreglene, refererer til kombinasjonen av utstyret og drivverket.

Begrepet "motor" i advarslene og forsiktighetsreglene, refererer til motoren eller den elektriske motoren til drivverket.

Riktig bruk

- Dette utstyret er designet kun med det formål å trimme busker og hekker i kombinasjon med et godkjent drivverk. Bruk aldri dette tilbehøret til andre formål. Misbruk av tilbehøret kan forårsake alvorlig skade.

Generelle forholdsregler

- Før oppstart av hekktrimmeren, les dette heftet og bruksanvisningen til drivverket for å bli kjent med håndteringen av hekktrimmeren.
- Lån ikke ut utstyret til en person med utilstrekkelig erfaring eller kunnskap om håndteringen av hekktrimmere.
- Ved utlån av utstyret, legg alltid ved denne bruksanvisningen.
- La ikke barn eller ungdom under 18 år bruke hekktrimmeren. Hold dem unna hekktrimmeren.
- Utstyret må brukes med største forsiktighet og oppmerksomhet.
- Bruk aldri hekktrimmeren under påvirkning av alkohol eller medikamenter, eller hvis du er trett eller føler deg dårlig.
- Forsøk aldri å modifisere utstyret.
- Følg forskriftene for håndtering av hekktrimmere i ditt land.

Personlig verneutstyr

- Bruk sikkerhetshjelm, vernebriller, og vernehansker for å beskytte deg selv mot flygende biter eller fallende objekter. (Fig. 2)
- Bruk hørselsvern som for eksempel øreklokker, for å forebygge hørselstap.
- Bruk relevante klær og sko for sikkert arbeid, som for eksempel arbeidsoverall og robuste, sklisikre sko. Ikke bruk løse klær eller smykker. Løse klær, smykker eller langt hår kan sette seg fast i bevegelige deler.
- Ved berøring av blader eller justering av bladvinkelen, bruk alltid vernehansker. Sagkjeder kan føre til alvorlige kutt på ubeskyttede hender.

Sikkerhet på arbeidsplassen

- **⚠ FARE:** Hold hekktrimmeren borte fra kraftledninger og telefonledninger. Berøring av eller tilnærming til høyspentlinjer med hekktrimmeren, kan medføre livsfare eller alvorlig skade. Se opp for elektriske ledninger og elektriske gjerder rundt arbeidsområdet før oppstart av arbeidet.
- Bruk hekktrimmeren kun i dagslys og med god sikt. Bruk ikke hekktrimmeren i mørke eller tåke.
- Start opp og bruk motoren kun utendørs på et luftig område. Bruk på et innestengt område med lite luftighet, kan føre til død på grunn av kvelning eller karbonmonoksyd-forgiftning.
- Under arbeidet, stå aldri på ustøtt eller glatt underlag eller i en bratt skråning. På den kalde årstiden, vær oppmerksom på is og snø og sørg alltid for et sikkert underlag.
- Under arbeidet, hold tilskuere eller dyr på minst 15 meters avstand fra hekktrimmeren. Stans motoren umiddelbart så snart noen nærmer seg.
- Før arbeidet, undersøk området for ståltrådgjerder, steiner eller

andre faste objekter. Disse kan ødelegge bladene.

- **⚠ ADVARSEL:** Bruken av dette produktet, kan utvikle støv som inneholder kjemiske stoffer som videre kan forårsake respirasjonsproblemer eller andre sykdommer. Noen eksempler på disse kjemiske stoffene, finnes i pesticider, insektmidler, gjødsel og herbicider. Hvor stor risiko du utsetter deg for ved å bli eksponert for disse stoffene, avhenger av hvor ofte du utfører denne typen arbeid. For å redusere din eksponering for disse kjemikaliene: Jobb i et godt ventilert område, og bruk godkjent verneutstyr, som for eksempel støvmasker som er spesialkonstruerte til å filtrere ut mikroskopiske partikler.

Oppstart

- Før montering eller justering av utstyret, skru av motoren og fjern tennpluggen eller batterikassetten.
- Før montering av bladene eller justering av skjærevinkelen, ta på vernehansker.
- Før oppstart av motoren, kontroller utstyret for skader, løse skruer/muttere eller uriktig montering. Erstatt dersom bladene har sprekker, er bøyd eller ødelagte. Kontroller alle kontrollspaker og brytere for enkel bruk. Rengjør og tørk håndtakene.
- Forsøk aldri på å starte motoren hvis utstyret er ødelagt eller ikke fullstendig montert. Resultatet kan ellers bli alvorlig skade.
- Tilpass skuldersele og håndtaksgrep slik at de passer til brukerens kropp.

Starte motoren

- Ta på verneutstyr før oppstart av motoren.
- Start motoren minst 3 meter (10 fot) vekk fra fyllestedet.
- Før motoren startes, pass på at det ikke finnes noen personer eller dyr innenfor arbeidsområdet.
- Under oppstart av motoren eller innlegging av en batterikassett, hold bladene vekk fra kroppen og fra andre objekter, inkludert bakken. Bladene kan bevege seg under oppstarten og kan føre til alvorlig skade eller ødeleggelse av bladene og/eller eiendom.
- Plasser utstyret på fast grunn. Hold god balanse og sikkert fotfeste.
- Når startknappen trekkes i, hold drivverket fast mot bakken med venstre hånd. Trå aldri på drivakselen til drivverket. (Fig. 3)
- Følg bruksanvisningen til drivverkene for oppstart av motoren.
- Hvis bladene beveger seg på tomgangshastighet, stans motoren og juster ned tomgangshastigheten.

Drift

- I fall et nødstillfelle, slå av motoren umiddelbart.
- Hvis du opplever noe uvanlig (f.eks støy, vibrasjon) under driften, slå av motoren. Bruk ikke hekktrimmeren før årsaken er funnet og rettet opp.
- Bladene fortsetter å bevege seg en kort periode etter at gasshendelen er utløst eller motoren er avslått. Vær ikke rask til å berøre bladene.
- Når motoren kjører med tomgangshastighet, fest på skulderele.
- Bruk skulderele under utføringen av arbeidet. Hold hekktrimmeren fast på din høyre side. (Fig. 4)
- Hold fremre håndtak med venstre hånd og det bakre grepet med høyre hånd, uansett om du er høyre- eller venstrehendt. Krum fingre og tommel rundt håndtakene.
- Prøv aldri å bruke utstyret med bare en hånd. Tap av kontroll kan føre til alvorlig eller livsfarlig skade. For å redusere risikoen for skade, hold hender og føtter vekk fra bladene.
- Ikke len deg over verktøyet. Pass på alltid å være i balanse og ha godt fotfeste. Se opp for skjulte objekter som for eksempel trestubber, røtter og grøfter, for å unngå snubling. Rydd vekk falte greiner og andre objekter.
- For å unngå tap av kontroll, arbeid aldri fra en stige eller et tre.
- Hold ikke maskinen over skulderhøyde.
- Under arbeidet, slå aldri bladene mot harde objekter som for eksempel steiner eller metall. Vær ekstra forsiktig under beskæring av hekker nær eller mot ståltrådgjerder. Under arbeid nær bakken, pass på at det ikke kommer sand, grus eller stein mellom bladene.
- Hvis bladene kommer i kontakt med steiner eller harde objekter, stans umiddelbart motoren og kontroller om bladene er ødelagte etter at tennpluggen eller batterikassetten er blitt fjernet. Erstatt bladene dersom de er ødelagte.
- Hvis tykke greiner skulle sette seg fast i bladene, skru av motoren

omgående, sett ned hekktrimmeren og fjern deretter hindringen etter at tennpluggen eller batterikassetten er blitt fjernet. Kontroller om bladene er ødelagte før utstyret brukes på nytt.

-  Berør aldri bladene eller kom nær dem mens de beveger seg. Bladene kan raskt og enkelt skjære av fingeren din. Under håndtering av bladene eller justering av bladvinkelen, stans motoren og fjern tennpluggheten eller batterikassetten.
- Akselerering av motoren med bladene blokkert, øker lasten og vil ødelegge motoren og/eller kløtsjen.
- Under arbeidet, kontroller skjærebladene ofte for sprekker eller sløve kanter. Før inspeksjonen, skru av motoren og vent til bladene har stanset helt. Erstatt umiddelbart ødelagte eller sløve blader, selv når de bare har overflatesprekker.
- Hvis utstyret blir utsatt for tung påvirkning eller fall, kontroller kondisjonen før arbeidet fortsettes. Kontroller drivstoffsystemet for lekkasje og kontroll- og sikkerhetsutstyret for feilfungering. Skulle det oppstå skade eller tvil, kontakt Makita autorisert service-senter for inspeksjon og reparasjon.
- Berør ikke girkassen. Girkassen blir varm under arbeidet.
- Ta en hvil for å hindre tap av kontroll som resultat av tretthet. Vi anbefaler en hvil på 10-20 minutter etter hver time.
- Når du legger fra deg utstyret, selv for et kort tidsrom, skru alltid av motoren eller fjern batterikassetten. Utstyr utenfor oppsikt og med motoren på, kan komme ikke-autoriserte personer i hende og resultatet kan bli alvorlige ulykker.
- Før trimming, slipp opp gasshendelen helt ut for maksimum hastighet.
- Følg bruksanvisningen for drivverket for korrekt bruk av kontrollspaker og bryter.
- Plasser ikke det varme utstyret på tørt gress eller lettantennelige materialer hverken under eller etter arbeidet.

Transport

- Før transportering av utstyret, skru av motoren og fjern tennpluggheten eller batterikassetten. Fest alltid på bladdekslet under transport.
- Under transport av utstyret, bær det i horisontal stilling ved å holde i stangen. Hold den varme eksospotten vekk fra kroppen.
- Under transport av utstyret i et kjøretøy, fest det godt for å unngå at det velter. Ellers kan resultatet bli drivstoffsøl og ødeleggelse av utstyret og annen bagasje.

Vedlikehold

- Før utføring av noe vedlikehold eller reparasjonsarbeid, skru alltid av motoren og fjern tennpluggheten eller batterikassetten. Vent til motoren er kald.
- For å redusere brannfaren, utfør aldri service-arbeid i nærheten av ild.
- Bruk alltid vernehansker når bladene håndteres.
- Rengjør alltid utstyret for støv og smuss. Aldri bruk gasolin, bensin, tynner, alkohol eller lignende for formålet. Dette kan føre til misfarging, deformering eller sprekkdannelse av plastkomponentene.
- Etter hver bruk, stram til alle skruer og muttere, unntatt justeringsskruene for forgasseren.
- Hold skjæreværktøyet skarpt. Hvis skjærebladene er blitt sløve og skjærekapasiteten dårlig, kontakt Makita autorisert service-senter for skjerpning av bladene.
- Reparer aldri bøyd eller brukkede blader ved å rette dem ut eller med sveising. Dette kan føre til at bladene faller av og resultere i alvorlig skade. Kontakt Makita service-senter for originale Makita blader til utskifting.
- Forsøk ikke å utføre noe vedlikeholdsarbeid eller reparasjoner som ikke er beskrevet i dette heftet eller i bruksanvisningen til drivverket. Kontakt Makita autorisert service-senter for slikt arbeid.
- Bruk alltid kun originale Makita reservedeler og tilbehør. Bruk av deler og tilbehør fra tredje parter, kan resultere i at utstyret bryter sammen, ødeleggelse av eiendom og/eller alvorlig skade.
- Kontakt Makita autorisert service-senter for regelmessig inspeksjon og vedlikehold at hekktrimmeren.

Lagring

- Før lagring av utstyret, utfør full rengjøring og vedlikehold. Fest på bladdekslet.
- Lagre utstyret på et tørt og høyt eller låst sted, utilgjengelig for barn.

- Len ikke utstyret mot noe, som for eksempel en vegg. Ellers kan hekktrimmeren plutselig falle og forårsake skade.

Førstehjelp

-  Ha alltid et førstehjelpsett i nærheten. Forbrukt materiale fra førstehjelpsettet, må straks etterfylles.
- Hvis du ringer etter hjelp, må du oppgi følgende:
 - Ulykkesstedet
 - Hva som har skjedd
 - Antall personer som har kommet til skade
 - Type skade
 - Navnet ditt

Montering og justering

ADVARSEL:

- Før du monterer eller justerer utstyret, må du slå av motoren og fjerne tennpluggheten eller batterikassetten. Ellers kan blader eller andre deler bevege seg og resultere i alvorlig skade.
- Før håndtering eller arbeid rundt bladene, ta på vernehansker og fest bladdekslet på bladene. Bladene kan ellers føre til alvorlige kutt på ubeskyttede hender.
- Under montering eller justering av utstyret, sett det alltid ned. Montering og justering av utstyret i oppreist stilling, kan resultere i alvorlig skade.
- Følg advarsler og forholdsregler i kapittelet "Sikkerhetsforskrifter" samt bruksanvisningen til drivverket.

Montering av utstyret (Fig. 5)

Monter utstyret ved hjelp av de følgende trinn.

1. Løsne skruen **(A)** og **(B)**.
2. Sett stangen inn i dekslet **(D)**.

MERK: Forsikre deg om at stangen er satt helt inn i dekslet (ca. 237 mm / 9-3/8 tommer).

Hvis du har problemer med å få satt inn stangen, må du manuelt dreie litt på drivakselen **(C)** og prøve på nytt.

3. Forsikre deg om at stangen er satt helt inn, og stram deretter skruen **(B)** og **(A)**.

Montering av utstyret på drivverket (Fig. 6)

For montering av utstyret til drivverket, følg trinnene under.

1. Se til at låsehendelen **(A)** ikke er strammet til.
2. Still inn stiften **(B)** med pilmerket **(C)**.
3. Sett inn stangen i drivstangen til drivverket inntil posisjonslinjen **(E)** og utløserknappen **(D)** spretter opp.
4. Stram låsehendelen **(A)** fast som vist.

For fjerning av utstyret, løsne låsehendelen, trykk på låseknappen og trekk ut stangen.

OBS: Stram ikke låsehendelen **(A)** uten at stangen til utstyret er satt inn. Ellers kan låsehendelen stramme til inngangen til drivakselen for mye og ødelegge den.

Justering av skjærevinkelen (Fig. 7)

ADVARSEL:

- Ikke bruk verktøyet med løs og ustabil skjæreenhet.

Skjærevinkelen kan justeres oppover til 45° og nedover til 90°.

1. Stans motoren på stanghekktrimmeren og legg den på bakken.
2. For å justere vinkelen på skjæreenheten, hold håndtaket **(A)** på skjæreenheten med én hånd, og hold vinkellåsen **(B)** som vist med den andre hånden.
3. Trekk lett i vinkellåsen, og skift vinkelen på skjæreenheten. Når du har justert vinkelen, sett vinkellåsen tilbake forsiktig.

Merk:

- Skjæreenheten festes kun med visse vinkler langs sporet på enheten. Kontroller at skjæreenheten sitter riktig. Hvis vinkelen ikke er hensiktsmessig, vil clutchen bli kuttet og verktøyet vil ikke gå i gang.
- Ikke juster skjæreenheten mens stanghekktrimmeren er i oppreist stilling.
- Still I-O-bryteren til "O"-posisjon og legg stanghekktrimmeren flatt på bakken for å justere skjærevinkelen.
- Alltid fest bladene med bladdekslet før du justerer skjærevinkelen.

Dersom skjæreenheten er løs, må bolten (A) (aksen for vinkeljustering) strammes. (Fig. 8)

1. Sett pipenøkkelen (C) og sekskantnøkkelen (B) på bolten (A).
2. Juster strammingen til skjæreenheten ved å vri sekskantnøkkelen (B), og fest bolten ved å dreie pipenøkkelen (C).

Merk:

- Ikke stram skjæreenheten for stramt. Vinkelen til skjæreenheten kan ikke justeres om den er for stram.

Drift

⚠ ADVARSEL:

- Hvis bladene beveger seg på tomgangshastighet, stans motoren og juster ned tomgangshastigheten. Ellers kan ikke bladene stanses med gassen av, hvilket kan føre til alvorlig skade.
- Følg advarsler og forholdsregler i kapittelet "Sikkerhetsforskrifter" samt bruksanvisningen til drivverket.

Horisontal skjæring (Fig. 9)

Under horisontal trimming av hekker, følg trinnene under.

1. Slipp opp gasshendelen helt.
2. Før bladene mot hekken i en vinkel på 15° til 30°.
3. Trim hekken med en svingende bevegelse.

Vertikal skjæring (Fig. 10)

Under vertikal trimming av hekker, følg trinnene under.

1. Slipp opp gasshendelen helt.
2. Før bladene til hekken parallelt med hverandre.
3. Trim hekken fra bunnen og oppover med en svingende bevegelse.

Inspeksjon og vedlikehold

⚠ ADVARSEL:

- Før inspeksjon eller vedlikehold av utstyret, skru av motoren og fjern tennpluggen eller batterikassetten. Ellers kan blader eller andre deler bevege seg og resultere i alvorlig skade.
- Før håndtering eller arbeid rundt bladene, ta på vernehansker og fest bladdekselet på bladene. Under monteringen eller justeringen, kan fingrene dine komme i berøring med bladene og dette kan føre til alvorlig skade.
- Under inspeksjon eller vedlikehold av utstyret, sett alltid hekktrimmeren ned. Montering og justering av utstyret i oppreist stilling, kan resultere i alvorlig skade.
- Følg advarsler og forholdsregler i kapittelet "Sikkerhetsforskrifter" samt bruksanvisningen til drivverket.

Inspisering av blader

Kontroller bladene daglig om de er ødelagte, har sprekker eller sløve kanter. Kontakt Makita autorisert service-senter for utskifting av ødelagte blader eller skjerpning av sløve blader.

Justering av bladklaringen (Fig. 11)

De øvre/nedre bladene blir gradvis slitte etter bruk. Hvis du ikke klarer å skjære rent gjennom selv om bladene er skarpe, følger du fremgangsmåten nedenfor for å justere bladklaringen. Stramheten til bolten avgjør klaringen til bladene. Mutteren avgjør hvor stramt bolten holdes. For løs klaring fører til sløv skjæring, men hvis klaringen er for stram fører det til unødig varme og at bladene blir raskere utslitt.

1. Løsne mutterne (A) med en skrunøkkel.
2. Stram boltene (B) lett til de stopper. Skru dem deretter tilbake en kvart til en halv omdreining hver for å få riktig klaring.
3. Hold boltene (B) og stram mutterne (A).
4. Smør lett olje på friksjonsoverflaten til bladene.
5. Start motoren og slå gassen av og på i ett minutt.
6. Mål tiden det tar til bladene stopper etter at gasshendelen er blitt sluppet. Hvis det tar to sekunder eller lenger, stans motoren og gjenta trinnene 1 til 6.
7. Stans motoren og kjenn på bladoverflaten. Hvis bladene ikke er for varme til å ta på, er justeringen korrekt. Hvis de er for varme til å ta på, skru boltene (B) litt tilbake og gjenta trinnene 5 til 7.

Smøring av bevegelige deler (Fig. 12)

OBS: Følg de leverte instruksjoner for hyppighet og smøremengde. Utilstrekkelig smurning kan ellers ødelegge de bevegelige delene.

Girkasse:

Girkassen til stanghekktrimmeren bør smøres hver 25. driftstime. Smørehullet ligger under bolten. Fjern bolten for å smøre. Legg ca. 3 g (4 cc) med smøremiddel til punkt A på girkassen og 5 g (7 cc) med smøremiddel til punkt B henholdsvis via smørehullene. Sett bolten tilbake etter smøring. Etter fylling av korrekt mengde smurning, vil det komme litt smurning ut fra basen av bladet under den første bruken.

Drivaksel:

Tilfør smurning hver 25. driftstime.

Generell inspeksjon

- Stram til løse bolter, skruer og muttere.
- Kontroller ødelagte deler og blader. Kontakt Makita autorisert service-senter for utskifting.

Lagring

⚠ **ADVARSEL:** Følg advarsler og forholdsregler i kapittelet "Sikkerhetsforskrifter" samt bruksanvisningen til drivverket. (Fig. 13)

Ved lagring av hekktrimmerutstyret separat fra drivverket, sett hetten på enden av stangen.

Vedlikeholdsplan

Driftstime		Før bruk	Daglig (10 t)	25 t	Om nødvendig	Korresponderende side
Hele enheten	Kontroller visuelt for ødelagte deler	○				20
Alle festeskruer og muttere	Stramme	○				20
Blader	Inspiser for ødeleggelse, sprekker og sløve kanter		○			20
	Juster klaringen				○	20
Girkasse	Påfør smurning			○		20
Drivaksel	Påfør smurning			○		20
Drivverk	Referer til bruksanvisningen for drivverket					

Feilsøking

Problem	Sannsynlig årsak	Løsning
Motoren starter ikke.	Referer til bruksanvisningen for drivverket.	
Motoren stanser rett etter den er blitt startet.		
Maksimum hastighet er begrenset.		
Bladene beveger seg ikke. → Stopp maskinen omgående!	Upassende vinkel for skjæreenhet.	Pass på at vinkellåsen setter seg riktig fast.
	En kvist har satt seg fast i bladene.	Fjern fremmedlegemet.
	Motorsystemet fungerer ikke korrekt.	Kontakt Makita service-senter for inspeksjon og reparasjon.
Hovedenheten vibrerer unormalt. → Stopp maskinen omgående!	Motorsystemet fungerer ikke korrekt.	Kontakt Makita service-senter for inspeksjon og reparasjon.
Bladene stanser ikke. → Stopp maskinen omgående!	Drivverket fungerer ikke korrekt.	Referer til bruksanvisningen for drivverket.

Tekniske data

Modell	EN401MP	
Mål (L x B x H)	mm	1 624 x 108 x 90
Mengde	kg	2,8
Effektiv skjærelengde	mm	490
Skjærebladvinkel		135° (opp 45°, ned 90°)
Girutveksling		1/4,78

EF-samsvarserklæring

Vi som produsenten
Forretningsadresse

**Makita Europe N.V.
Jan-Baptist Vinkstraat 2
3070 Kortenberg
BELGIA**

autoriserer Yasushi Fukaya til kompileringen av den tekniske filen og erklærer på eneansvar at følgende produkt(er);

Betegnelse..... **Hekktrimmerutstyr**

Betegnelse av typen(e)..... **EN401MP**

Oppfyller alle de relevante bestemmelsene i **2006/42/EF**

og oppfyller også alle de relevante bestemmelsene i følgende EU-direktiver: **2000/14/EF**

og er produsert i samsvar med følgende harmoniserte standarder: **EN ISO 10517:2009+A1:2013**

Sted og dato for erklæringen: **Kortenberg, Belgia 28.12.2015**

Ansvarlig person: **Yasushi Fukaya**



Direktør – Makita Europe N.V.

Alkusanat

Olemme iloisia, että olet hankkinut Makitan pensasleikkurin. Oksasaha on tarkoitettu asennettavaksi tässä käyttöohjeessa mainittuun Makitan tehonlähteeseen. Lue ennen käytön aloittamista tämä opas sekä tehonlähteen käyttöohje. Näihin tietoihin perehtymällä saat suurimman hyödyn hankkimastasi Makita-pensasleikkurista.

Sisällysluettelo	Sivu
Alkusanat.....	23
Merkkien selitykset	23
Hyväksytty tehonlähde	23
Hyväksytty työkalu	23
Osien kuvaus.....	24
Turvallisuusohjeet.....	24
Kokoaminen ja säätäminen	25
Käyttö	26
Tarkastus ja huolto.....	26
Säilytys	26
Huolto-ohjelma	27
Vianmääritys.....	27
Tekniset tiedot.....	27
EY-vaatimustenmukaisuusvakuutus	28

Merkkien selitykset

Työkälussa ja tässä käyttöohjeessa on käytetty seuraavia symboleja: On tärkeää tuntea näiden symbolien merkitys.



Lue käyttöohje ja noudata siinä annettuja ohjeita.



Noudata erityistä varovaisuutta!



Kielletty!



Varo sähköjohtoja. Sähköiskuvaara.



Varo puristuksiin jäämistä



Käytä suojakäsineitä.



Käytä suojakypärää sekä silmä- ja kuulosuojaimia.



Käytä tukevia saappaita, joissa on luistamaton pohja.



Kuumia pintoja – sormien tai käsien palovammat.



Älä anna sivullisten henkilöiden tai eläinten olla alle 15 metrin etäisyydellä moottorityökälusta.



Älä päästä työskentelyalueelle ihmisiä tai eläimiä



Ensiapu



(Koskee vain Euroopan maita) Tämä tuote EY-direktiivien mukainen.

Hyväksytty tehonlähde

Työkälun tehonlähteeksi on hyväksytty vain seuraava(t):

EX2650LH Monitoimimoottoriyksikkö
BUX360, BUX361, BUX362, UX360D, UX361D, UX362D, DUX60
Akkukäyttöinen monitoimimoottoriyksikkö

VAROITUS: Älä koskaan käytä laitteessa muita tehonlähteitä. Seurauksena voi olla vakava vamma.

Hyväksytty työkalu

Tämä työkalu on hyväksytty käytettäväksi vain seuraavan työkalun (tai työkalujen) kanssa:

- (Jatkovarsityökalu)
LE400MP

VAROITUS: Älä koskaan käytä hyväksymätöntä työkalua. Seurauksena voi olla vakava vamma.

Osien kuvaus (Kuva 1)

Alla olevat numerot viittaavat kuvaan.

1. Akseli
2. Hammassrattaiston kotelo
3. Terät
4. Kulman lukitus
5. Leikkuriyksikön kahva
6. Teränsuojus

Turvallisuusohjeet

VAROITUS: Lue kaikki tässä oppaassa ja tehonlähteen käyttöohjeessa annetut turvallisuusvaroitukset ja ohjeet. Varoitusten ja ohjeiden noudattamatta jättäminen voi johtaa sähköiskuun, tulipaloon ja/tai vakavaan vammautumiseen. Säilytä varoitukset ja ohjeet tulevaa käyttöä varten. Termit ”pensasleikkuri” ja ”työkalu” tarkoittavat varoituksissa ja varotoimissa työkalun ja tehonlähteen yhdistelmää. termi ”moottori” tarkoittaa varoituksissa ja varotoimissa tehonlähteen sähkö- tai polttomoottoria.

Käyttötarkoitus

- Tämä työkalu on tarkoitettu vain pensaiden ja pensasaitojen leikkaamiseen kytkettynä hyväksytyyn tehonlähteeseen. Älä koskaan käytä työkalua mihinkään muuhun tarkoitukseen. Työkalun väärinkäyttö voi aiheuttaa vakavia vammoja.

Yleiset varotoimet

- Ennen kuin käynnistät pensasleikkurin, tutustu pensasleikkurin käsittelyyn lukemalla tämä julkaisu ja tehonlähteen käyttöohje.
- Älä luovuta laitetta sellaisen henkilön haltuun jolla ei ole pensasleikkurin käsittelyyn tarvittavaa kokemusta ja tietoa.
- Anna laitteen lainaajalle mukaan aina myös tämä käyttöohje.
- Älä anna lasten tai alle 18-vuotiaiden henkilöiden käyttää pensasleikkuria. Pidä heidät loitolla pensasleikkurista.
- Pensasleikkuria käsiteltäessä tulee olla äärimmäisen huolellinen ja varovainen.
- Älä koskaan käytä pensasleikkuria käytettyäsi alkoholia tai huumeita tai ollessasi väsynyt tai sairas.
- Älä koskaan yritä tehdä muutoksia laitteeseen.
- Noudata maassasi voimassa olevia pensasleikkurin käsittelyä koskevia määräyksiä.

Henkilösuojaimet

- Suojaa itsesi lentäviltä irtoroskilta ja putoavilta esineiltä käyttämällä kypärää, suojalaseja ja suojakäsineitä. **(Kuva 2)**
- Käytä kuulonsuojaimia kuulovaurioiden estämiseksi.
- Käytä turvallisen työskentelyn mahdollistavia kenkiä ja vaateita, esimerkiksi työhaalaria ja kenkiä, joissa on luistamaton pohja. Älä käytä väljiä vaatteita tai koruja. Vältä vaatteet, korut tai pitkät hiukset voivat tarttua liikkuviin osiin.
- Kun käsittelet teriä tai säädät niiden kulmaa, käytä aina suojakäsineitä. Terät voivat leikata paljaita käsiä pahoin.

Työtilan turvallisuus

-  **VAARA:** Pidä pensasleikkuri loitolla sähköjohdoista ja tietoliikennekaapeleista. Suurjännitejohdojen koskettaminen pensasleikkurilla voi aiheuttaa kuoleman tai vakavan loukkaantumisen. Tarkista ennen työn aloittamista, onko työskentelyalueella sähköjohtoja tai sähköaitoja.
- Käytä pensasleikkuria vain päivänvalossa ja hyvien näkyvyysolojen vallitessa. Älä käytä pensasleikkuria pimeässä tai sumussa.
- Käynnistä moottori ja käytä sitä vain ulkona paikassa, jossa on hyvä ilmanvaihto. Moottorin käyttäminen suljetussa tilassa tai tilassa, jossa on huono ilmanvaihto, voi aiheuttaa kuoleman tukehtumisen tai häämyrkytyksen takia.
- Älä koskaan seiso epävakaa, voimakkaasti viettävällä tai liukkaalla alustalla, kun käytät laitetta. Jos työskentelet kylmissä oloissa, varo lunta ja jäätä ja varmista aina tukeva jalansija.
- Kun käytät pensasleikkuria, älä anna sivullisten henkilöiden tai eläinten olla alle 15 metrin etäisyydellä. Pysäytä moottori heti, jos joku tulee tätä lähemmäs.
- Tarkista ennen käytön aloittamista, onko työskentelyalueella

verkkaitoja, kiviä tai muita kiinteitä esineitä. Ne voivat vaurioittaa teriä.

-  **VAROITUS:** Tämän laitteen käyttäminen voi tuottaa kemikaalipitoista pölyä, joka voi aiheuttaa hengityselinsairauksia tai muita sairauksia. Tällaisia kemikaaleja ovat esimerkiksi tietyt torjunta-aineissa, lannoitteissa ja rikkaruohomyrkyissä käytetyt yhdisteet. Altistumisvaara vaihtelee sen mukaan, kuinka usein tällaista työtä tehdään. Voit vähentää altistumista näille kemikaaleille, kun työskentelet hyvällä ilmanvaihdoilla varustetuissa tiloissa ja käytät hyväksytyjä suojavarusteita, kuten hengityssuojaimia, jotka on tarkoitettu erityisesti suodattamaan mikroskooppisia aineosasia.

Käsittely

- Sammuta moottori ja irrota sytytystulpan hattu tai akku ennen laitteen kokoamista tai säätämistä.
- Käytä suojakäsineitä, kun kokoat terät tai säädät niiden kulman.
- Tarkista ennen moottorin käynnistämistä, ettei siinä ole vaurioita tai irrallisia ruuveja ja muttereita ja että se on koottu oikein. Vaihda terät, jos niissä on murtumia, vääntymiä tai muita vaurioita. Tarkista, että kaikki säätimet ja katkaisimet toimivat kevyesti. Puhdista ja kuivaa kahvat.
- Älä koskaan yritä käynnistää moottoria, jos laite on vaurioitunut tai puutteellisesti koottu. Se voi aiheuttaa vakavia vammoja.
- Säädä olkahihna ja kahvat käyttäjän koon mukaan.

Moottorin käynnistäminen

- Pue suojavarusteet yllesi ennen moottorin käynnistämistä.
- Käynnistä moottori vähintään 3 metrin etäisyydellä tankkauspaikasta.
- Varmista ennen moottorin käynnistämistä, ettei työskentelyalueella ole ihmisiä tai eläimiä.
- Kun käynnistät moottorin tai asetat akun laitteeseen, älä anna terien koskettaa itseäsi, mitään esinettä tai maata. Terät voivat liikkua käynnistyksen aikana, mikä voi aiheuttaa vakavia vammoja tai vaurioittaa teriä ja/tai muuta omaisuutta.
- Aseta laite tukevasti maata vasten. Varmista hyvä tasapaino ja tukeva jalansija.
- Kun vedät käynnistinkahvasta, paina tehonlähteä tukevasti maata vasten vasemmalla kädellä. Älä koskaan astu tehonlähteen käyttöakselin päälle. **(Kuva 3)**
- Käynnistä moottori tehonlähteen käyttöohjeessa kerrotulla tavalla.
- Jos terät liikkuvat moottorin joutokäynnin aikana, pysäytä moottori ja pienennä joutokäyntinopeutta.

Käyttö

- Hätätilanteessa sammuta heti moottori.
- Jos käytön aikana ilmenee epätavallisia oireita (esim. outoja ääniä tai värinää), sammuta moottori. Älä käytä pensasleikkuria, ennen kuin syy on selvitetty ja korjattu.
- Terien liike jatkuu jonkin aikaa kaasuvivun vapauttamisen tai moottorin sammuttamisen jälkeen. Älä kosketa teriä liian aikaisin.
- Kun moottori käy joutokäyntiä, kiinnitä olkahihna.
- Käytä olkahihnaa, kun käytät laitetta. Kannattele pensasleikkuria tukevasti oikealla puolellasi. **(Kuva 4)**
- Sekä oikea- että vasenkätisten käyttäjien tulee tarttua etukahvaan vasemmalla kädellä ja takakahvaan oikealla kädellä. Kierrä sormesi ja peukalosi tukevasti kahvojen ympärille.
- Älä koskaan yritä käyttää laitetta yhdellä kädellä. Laitteen hallinnan menettäminen voi aiheuttaa vakavia vammoja tai kuoleman. Pidä kätesi ja jalkasi kaukana leikkausteristä loukkaantumisvaaran takia.
- Älä kurkota. Seiso tukevassa asennossa ja säilytä tasapainosi. Varo piilossa olevia kompastumisvaaran aiheuttavia esteitä, kuten kantoja, juuria ja oja. Siivoa pudonneet oksat ja muut esineet pois.
- Älä koskaan työskentele tikkailla, sillä se voi aiheuttaa hallinnan menetyksen.
- Älä kannattele laitetta hartiatason yläpuolella.
- Varo, etteivät terät osu käytön aikana koviin esineisiin, kuten kiveen tai metalliin. Ole erityisen varovainen, kun leikkaat verkkaitojen lähellä tai vieressä olevia pensasaitoja. Kun työskentelet lähellä maanpintaa, huolehdi siitä, ettei terien väliin pääse hiekkaa, pölyä tai kiviä.
- Jos terät osuvat kiveen tai muuhun kovaan kohteeseen, pysäytä moottori heti, irrota sytytystulpan hattu tai akku ja tarkista, ovatko terät vaurioituneet. Jos terät ovat vaurioituneet, vaihda ne.

- Jos terien välin juuttuu paksuja oksia, sammuta moottori heti, laske pensasleikkuri maahan ja poista juuttuneet oksat, kun olet ensin irrottanut sytytystulpan hatun tai akun. Tarkista ennen laitteen käyttämistä, etteivät terät ole vaurioituneet.
-  Älä koskaan kosketa liikkuvia teriä. Terät voivat helposti leikata sormen poikki. Kun käsittelet teriä tai säädät niiden kulmaa, sammuta ensin moottori ja irrota sytytystulpan hattu tai akku.
- Moottorin kiihdyttäminen terien ollessa juuttuneina voi vaurioittaa moottoria ja/tai kytkintä.
- Tarkista käytän aikana säännöllisesti, etteivät terät ole halkeilleet tai tylsyneet. Sammuta moottori ja anna terien pysähtyä ennen tarkistusta. Vaihda vaurioituneet tai tylsyneet terät heti, vaikka halkeamat olisivat vain pinnallisia.
- Jos laitteeseen kohdistuu voimakas isku tai se putoaa, tarkista sen kunto ennen työn jatkamista. Tarkista, ettei polttoainejärjestelmä vuoda ja ettei hallintalaitteissa tai turvallisuusvarusteissa ole vikoja. Jos on syytä epäillä laitteen vaurioituneen, pyydä valtuutettua Makita-huoltoliikettä tarkistamaan ja tarvittaessa huoltamaan laite.
- Älä kosketa hammasrattaiston koteloa. Hammasrattaiston kotelo kuumentaa käytön aikana.
- Pidä lepotaukoja, jotta et väsymyksen takia menetä laitteen hallintaa. On suositeltavaa pitää tunnin välein 10–20 minuutin tauko.
- Jos jätät laitteen vartioimatta vaikka vain lyhyeksi ajaksi, sammuta aina moottori tai irrota akku. Jos laite jätetään vartioimatta moottorin käydessä, asiattomat henkilöt voivat käyttää sitä ja aiheuttaa vakavan onnettomuuden.
- Paina kaasuvipua ja anna moottorin saavuttaa huippunopeutensa, ennen kuin aloitat leikkaamisen.
- Käytä säätövipua ja katkaisinta käyttöohjeessa kerrotulla tavalla.
- Älä aseta laiteta kuivalle ruohikolle tai syttyvän materiaalin päälle käytön aikana tai heti sen jälkeen.

Kuljetus

- Sammuta moottori ja irrota sytytystulpan hattu tai akku ennen laitteen kuljettamista. Aseta teränsuojus paikalleen kuljetuksen ajaksi.
- Kanna laitetta vaakasuorassa asennossa pitäen kiinni akselista. Älä anna kuumen äänenvaimentimen koskettaa itseäsi.
- Jos kuljetat laitetta ajoneuvossa, kiinnitä se tukevasti paikalleen, ettei se pääse kaatumaan. Muuten seurauksena voi olla polttoainevuotoja ja laitteen tai muun kuorman vaurioituminen.

Huolto

- Sammuta moottori ja irrota sytytystulpan hattu tai akku aina ennen laitteen huoltamista tai puhdistamista. Anna moottorin jäähtyä.
- Älä koskaan huolla laitetta avotulen läheisyydessä tulipalovaaran takia.
- Käytä aina suojakäsineitä, kun käsittelet teriä.
- Puhdista laite aina pölystä ja liasta. Älä koskaan käytä puhdistamiseen bensiiniä, ohentimia, alkoholia tms. aineita. Ne voivat aiheuttaa muoviosiin värjäytyksiä, muodonmuutoksia tai halkeamia.
- Kiristä aina käytön jälkeen kaikki ruuvit ja mutterit lukuun ottamatta kaasuttimen säätöruuveja.
- Pidä leikkuuterät terävinä. Jos leikkuuterät ovat tylsyneet ja leikkausteho on huonontunut, pyydä valtuutettua Makita-huoltoliikettä teroittamaan terät.
- Älä yritä korjata vääntyneitä tai rikkoutuneita teriä hitsaamalla. Se voi aiheuttaa osien irtoamisen terästä, mistä voi olla seurauksena vakavia vammoja. Tilaa aidot Makita-vaihtoterät valtuutetusta Makita-huoltoliikkeestä.
- Älä tee mitään huolto- tai korjaustoimia, joita ei ole kuvattu tässä julkaisussa tai tehonlähteen käyttöohjeessa. Pyydä valtuutettua Makita-huoltoliikettä tekemään tällaiset työt.
- Käytä aina pelkästään aitoja Makita-varaosia ja -lisävarusteita. Muiden valmistajien varaosien tai lisävarusteiden käyttäminen voi aiheuttaa laitteen hajoamisen, aineellisia vahinkoja ja/tai vakavia vammoja.
- Pyydä valtuutettua Makita-huoltoliikettä tarkistamaan ja huoltamaan pensasleikkuri säännöllisin välein.

Säilytys

- Ennen kuin asetat laitteen säilytykseen, suorita perusteellinen puhdistus ja huolto. Aseta teränsuojus paikalleen.

- Säilytä laitetta hyvin tuulettussa paikassa, joka on riittävän korkealla tai lukittu, jotta lapset eivät pääse siihen käsiksi.
- Älä tue laitetta esimerkiksi seinää vasten. Pensasleikkuri voi kaatua ja aiheuttaa vammoja.

Ensiapu

-  Pidä ensiapulaukku aina saatavilla. Täydennä ensiapulaukku sisältöä aina käytön mukaan.
- Kun hälytät apua, ilmoita seuraavat tiedot:
 - onnettomuuden tapahtumapaikka
 - mitä on tapahtunut
 - loukkaantuneiden henkilöiden lukumäärä
 - vammojen laatu
 - oma nimesi

Kokoaminen ja säätäminen

VAROITUS:

- Sammuta moottori ja irrota sytytystulpan hattu tai akku ennen laitteen kokoamista tai säätämistä. Muuten terät tai muut osat voivat liikkua ja aiheuttaa vakavia vammoja.
- Kun käsittelet laitetta terien ympärillä, käytä suojakäsineitä ja aseta teränsuojus paikalleen. Terät voivat leikata paljaita käsiä pahoin.
- Laske laite aina alas ennen sen kokoamista tai säätämistä. Laitteen kokoaminen tai säätäminen pystyasennossa voi aiheuttaa vakavia vammoja.
- Noudata "Turvallisuusohjeet"-luvussa ja tehonlähteen käyttöohjeessa kerrottuja varoituksia ja varotoimia.

Työkalun kokoaminen (Kuva 5)

Kokoa työkalu seuraavassa kerrotulla tavalla.

1. Löysää ruuvit **(A)** ja **(B)**.
2. Työnnä akseli suojuksen **(D)** sisään.

- HUOMAUTUS:** Varmista, että akseli on työnnetty kokonaan suojukseen (n. 237 mm/9-3/8"). Jos akselin työntäminen suojukseen ei onnistu, kierrä käyttöakselia **(C)** hieman ja yritä uudelleen.
3. Varmista, että akseli on oikein paikallaan, ja kiristä sitten ruuvit **(B)** ja **(A)**.

Laitteen kiinnittäminen tehonlähteeseen (Kuva 6)

Kiinnitä laite tehonlähteeseen seuraavasti.

1. Varmista, että lukitusvipua **(A)** ei ole kiristetty.
2. Kohdista tappi **(B)** nuolimerkkiin **(C)**.
3. Työnnä laitteen akselia tehonlähteen käyttöakseliin merkkiviivaan **(E)** asti, kunnes vapautuspainike **(D)** ponnahtaa ylös.
4. Kiristä lukitusvipu **(A)** tiukasti kuvassa esitetyllä tavalla. Kun haluat irrottaa laitteen, löysää lukitusvipua, paina lukituspainiketta ja vedä akseli irti.

HUOMAUTUS: Älä kiristä lukitusvipua **(A)**, jos laitteen akselia ei ole työnnetty paikalleen. Lukitusvipu voi tällöin kiristää käyttöakselin sisääntuloaukkoa liikaa ja vahingoittaa sitä.

Leikkauskulman asetus (Kuva 7)

VAROITUS:

- Älä käytä työkalua, jos leikkuriyksikkö ei ole tukevasti paikallaan.

Voit säätää leikkauskulmaa 45° ylöspäin ja 90° alaspäin.

1. Pysäytä varrellisen pensasleikkurin moottori ja aseta laite maahan.
2. Kun haluat säätää leikkuriyksikön kulmaa, pidä kiinni leikkuriyksikön kahvasta **(A)** toisella kädelläsi ja tartu toisella kädelläsi kulmasäädön lukitukseen **(B)** kuvan esittämällä tavalla.
3. Vedä kulmasäädön lukitusta kevyesti ja muuta leikkuriyksikön kulmaa. Kun olet muuttanut kulman haluamaksesi, palauta kulmasäädön lukitus varovasti.

Huomautus:

- Leikkuriyksikön voi säätää vain tiettyihin kulmiin yksikössä olevien urien mukaan. Varmista, että leikkuriyksikkö on tukevasti paikallaan. Jos kulma ei ole oikea, kytkin ei kytkedy eikä työkalu toimi.
- Älä säädä leikkuriyksikköä, kun varrellinen pensasleikkuri on pystyasennossa.

- Siirrä I-O-kytkin asentoon O ja aseta varrellinen pensasleikkuri maahan ennen leikkauskulman säätämistä.
- Suojaa terät mukana toimitetulla teränsuojuksella ennen leikkauskulman säätämistä.

Jos leikkuriyksikkö ei ole tiukasti kiinni, pultti (A) (kulmasäädön akseli) on kiristettävä. (Kuva 8)

1. Aseta hylsyavain (C) ja kuusioavain (B) pulttiin (A).
2. Säädä leikkuriyksikön tiukkuutta kiertämällä kuusioavainta (B) ja kiristä sitten pultti kiertämällä hylsyavainta (C).

Huomautus:

- Älä kiristä leikkuriyksikköä liikaa. Leikkuriyksikön kulmaa ei voi muuttaa, jos se on liian tiukalla.

Käyttö

VAROITUS:

- Jos terät liikkuvat joutokäynnillä, pienennä moottorin joutokäyntinopeutta. Muuten terät eivät pysähdy, kun kaasuvipu vapautetaan, mikä voi aiheuttaa vakavia vammoja.
- Noudata "Turvallisuusohjeet"-luvussa ja tehonlähteen käyttöohjeessa kerrottuja varoituksia ja varotoimia.

Leikkaaminen vaakasuunnassa (Kuva 9)

Kun leikkaat pensasaitoja vaakasuunnassa, noudata seuraavia ohjeita.

1. Paina kaasuvipu kokonaan alas.
2. Vie leikkuuterät kiinni pensasaitaan 15°–30°:een kulmassa.
3. Leikkaa pensasaita tasaiseksi heilahdusliikkeillä.

Leikkaaminen pystysuunnassa (Kuva 10)

Kun leikkaat pensasaitoja pystysuunnassa, noudata seuraavia ohjeita.

1. Paina kaasuvipu kokonaan alas.
2. Vie leikkuuterät kiinni pensasaitaan aidan suuntaisesti.
3. Leikkaa pensasaita tasaiseksi alhaalta ylös suuntautuvilla heilahdusliikkeillä.

Tarkastus ja huolto

VAROITUS:

- Sammuta moottori ja irrota sytytystulpan hattu tai akku ennen laitteen tarkastamista tai huoltamista. Muuten terät tai muut osat voivat liikkua ja aiheuttaa vakavia vammoja.
- Kun käsittelet laitetta terien ympärillä, käytä suojakäsineitä ja aseta teränsuojus paikalleen. Sormesi voivat kokoamisen tai säätämisen aikana osua teriin, mikä voi aiheuttaa vakavia vammoja.
- Laske pensasleikkuri aina alas ennen sen tarkastamista tai huoltamista. Laitteen kokoaminen tai säätäminen pystyasennossa voi aiheuttaa vakavia vammoja.
- Noudata "Turvallisuusohjeet"-luvussa ja tehonlähteen käyttöohjeessa kerrottuja varoituksia ja varotoimia.

Terien tarkastus

Tarkista päivittäin, ettei terissä ole halkeamia tai muita vaurioita ja etteivät ne ole tylsyneet. Pyydä valtuutettua Makita-huoltoliikettä vaihtamaan vaurioitunut tai teroittamaan tylsynyt terä.

Terän vapaan välin säätö (Kuva 11)

Ylempi ja alempi terä kuluvat vähitellen käytön aikana. Jos leikkaaminen ei onnistu siististi edes terien teroittamisen jälkeen, säädä terien väli seuraavasti. Terien väliä säädellään tukirakenteen ruuvien kireydellä. Mutteri pitää tukirakenteen ruuvien tietyllä kireydellä. Liian suuri väli huonontaa leikkausjälkeä, mutta liian pieni väli kuumentaa terää tarpeettomasti saa sen kulumaan ennenaikaisesti.

1. Kierrä mutterit (A) auki kiintoavaimella.
2. Kierrä pultteja (B) kevyesti kiinni, kunnes ne pysähtyvät. Säädä sitten tarvittava väli kiertämällä niitä puoli kierrosta takaisin.
3. Pidä pultteja (B) paikallaan ja kiristä mutterit (A).
4. Voitele terien liukupinnat ohuella öljyllä.
5. Käynnistä moottori ja käännä kaasuvipu minuutin ajan vuorotellen auki ja kiinni.

6. Mittaa aika, joka kuluu kaasun sulkemisesta terän pysähtymiseen. Jos aika on vähintään kaksi sekuntia, sammuta moottori ja toista vaiheet 1–6.
7. Sammuta moottori ja kosketa terän pintaa. Jos terät eivät ole niin kuumia, ettei niitä voi koskettaa, säätö on oikea. Jos terät ovat liian kuumia, kierrä pultteja (B) hieman auki ja toista vaiheet 5–7.

Liikkuvien osien voitelemine (Kuva 12)

HUOMAUTUS: Noudata voiteluväli- ja voiteluainesuosituksia. Riittämätön voitelu voi vaurioittaa liikkuvia osia.

Hammasrattaiston kotelo:

Varrellisen pensasleikkurin vaihteisto on rasvattava 25 käyttötunnin välein. Rasvausnipa on pultin alla. Voitelua varten pultti on irrotettava. Lisää rasvausnippojen kautta noin 3 g (4 cm³) voiteluainetta vaihteiston kohtaan A 5 g (7 cm³) voiteluainetta kohtaan B. Laita pultti takaisin paikalleen voitelun jälkeen. Kun olet lisännyt oikean määrän rasvaa, hieman rasvaa tulee ulos terän juuresta, kun leikkurin käyttö aloitetaan.

Käyttöakseli:

Voitele 25 käyttötunnin välein.

Yleistarkastus

- Kiristä löysät pultit, mutterit ja ruuvit.
- Tarkasta osien ja terien kunto. Jos vaurioituneita osia löytyy, vaihdata ne valtuutetussa Makita-huoltoliikkeessä.

Säilytys

VAROITUS: Noudata "Turvallisuusohjeet"-luvussa ja tehonlähteen käyttöohjeessa kerrottuja varoituksia ja varotoimia. (Kuva 13)

Jos säilytät pensasleikkuria erillään tehonlähteestä, aseta suojus paikalleen käyttöakselin päähän.

Huolto-ohjelma

Käyttötunnit		Ennen käyttöä	Päivittäin (10 h)	25 h	Tarvittaessa	Vastaava sivu
Koko laite	Tarkista osien kunto visuaalisesti.	○				26
Kaikki kiinnitysruuvit ja -mutterit	Kiristä.	○				26
Terät	Tarkasta, onko vaurioita tai halkeamia tai onko tylsynyt.		○			26
	Säädä terien väli.				○	26
Hammasrattaiston kotelo	Voitele.			○		26
Käyttöakseli	Voitele.			○		26
Tehonlähde	Katso tiedot tehonlähteen käyttöohjeesta.					

Vianmääritys

Ongelma	Ongelman syy	Ratkaisu
Moottori ei käynnisty.	Katso tiedot tehonlähteen käyttöohjeesta.	
Moottori sammuu pian käynnistymisen jälkeen.		
Huippunopeus on liian alhainen.		
Terät eivät liiku. ➔ Sammuta moottori heti!	Leikkuriyksikön väärä kulma.	Varmista, että kulman lukitus toimii asianmukaisesti.
	Teriin on tarttunut oksa.	Poista vieras esine.
	Voimansiirto ei toimi oikein.	Pyydä valtuutettua Makita-huoltoliikettä tarkastamaan ja korjaamaan laite.
Laitteessa ilmenee epätavallista tärinää. ➔ Sammuta moottori heti!	Voimansiirto ei toimi oikein.	Pyydä valtuutettua Makita-huoltoliikettä tarkastamaan ja korjaamaan laite.
Terät eivät pysähdy. ➔ Sammuta moottori heti!	Tehonlähde ei toimi oikein.	Katso tiedot tehonlähteen käyttöohjeesta.

Tekniset tiedot

Malli		EN401MP
Mitat (P x L x K)	mm	1 624 x 108 x 90
Paino	kg	2,8
Tehokas leikkauspituus	mm	490
Leikkausterän kulma		135° (ylös 45°, alas 90°)
Välityssuhde		1/4,78

EY-vaatimustenmukaisuusvakuutus

Valmistaja **Makita Europe N.V.**
Liikeosoite **Jan-Baptist Vinkstraat 2**
3070 Kortenberg
BELGIUM

Valtuutamme Yasushi Fukayan laatimaan teknisen asiakirjan ja vakuutamme yksinomaisella vastuullamme, että seuraava tuote (tuotteet);

Kone **Pensasleikkuri**

Tyyppi (tyypit) **EN401MP**

täyttää kaikki direktiivin **2006/42/EY** soveltuvat määräykset

ja täyttävät myös seuraavien EY/EU-direktiivien vaatimukset: **2000/14/EY**

ja on valmistettu seuraavien yhdenmukaistettujen standardien mukaisesti: **EN ISO 10517:2009+A1:2013**

Vakuutuksen paikka ja päivämäärä: **Kortenberg, Belgia, 28.12.2015**

Vastuuhenkilö: **Yasushi Fukaya**



Johtaja – **Makita Europe N.V.**

Priekšvārds

Pateicamies, ka iegādājāties Makita dzīvžoga griezēja papildierīci. Šī papildierīce ir paredzēta uzstādīšanai Makita jaudas blokam, kas norādīts šajā instrukciju rokasgrāmatā. Pirms lietošanas, lūdzu, izlasiet šo brošūru un jaudas bloka instrukciju rokasgrāmatu. Tas palīdzēs gūt labākos iespējamus rezultātus ar Makita dzīvžoga griezēja papildierīci.

Saturs	Lappuse
Priekšvārds.....	29
Simboli	29
Apstiprināta spēka iekārta	29
Apstiprināta papildierīce	29
Detalju apraksts.....	30
Drošības pasākumi.....	30
Montāža un regulēšana	31
Ekspluatācija	32
Pārbaude un tehniskā apkope.....	32
Uzglabāšana.....	32
Tehniskās apkopes grafiks	33
Problēmu novēršana	33
Tehniskie dati.....	33
EK atbilstības deklarācija	34

Simboli

Uz papildierīces vai šajā lietošanas rokasgrāmatā ir izmantoti šādi simboli. Izprotiet norādītās definīcijas.



Izlasiet un ievērojiet instrukciju rokasgrāmatā sniegtos norādījumus.



Esiet īpaši rūpīgi un uzmanīgi!



Aizliegts!



Uzmanieties no elektrošņijām. Strāvas trieciena risks.



Uzmanieties no iespīšanas



Valkājiet aizsargcimdus.



Lietojiet aizsargcepuri, acu un ausu aizsargus.



Valkājiet cietus apavus ar neslīdošām zolēm.



Karstas virsmas — pirkstu vai roku apdegumi.

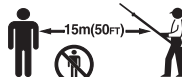

Nodrošiniet, lai cilvēki vai dzīvnieki neatrastos tuvāk par 15 m (50 pēdām) no mehanizētā darbarīka.



Neļaujiet apkārtņē atrasties cilvēkiem un dzīvniekiem



Pirmā palīdzība



(Tikai Eiropas valstīm) šis produkts atbilst EK direktīvām.

Apstiprināta spēka iekārta

Šī papildierīce ir apstiprināta lietošanai tikai ar šādu(-iem) jaudas bloku(-iem):

EX2650LH Daudzfunkciju instrumentgalva
BUX360, BUX361, BUX362, UX360D, UX361D, UX362D, DUX60
Bezvada daudzfunkciju instrumentgalva

⚠ BRĪDINĀJUMS: Nekad neizmantojiet papildierīci kopā ar neapstiprinātu jaudas bloku. Neapstiprināta kombinācija var izraisīt nopietnus ievainojumus.

Apstiprināta papildierīce

Šī papildierīce ir apstiprināta lietošanai tikai ar šādu(-ām) papildierīci(-ēm):

- (Kāta pagarinājuma papildierīce)
LE400MP

⚠ BRĪDINĀJUMS: Nekad neizmantojiet neapstiprinātu papildierīci. Neapstiprināta kombinācija var izraisīt nopietnus ievainojumus.

Detalju apraksts (1. att.)

Turpmāk norādītie cipari attiecas uz attēlu

1. Vārpsta
2. Pievada korpus
3. Asmeņi
4. Leņķa bloķētājs
5. Griežņa daļas rokturis
6. Asmens aizsargs

Drošības pasākumi

BRĪDINĀJUMS: Izlasiet visus drošības brīdinājumus un visas šajā brošūrā iekļautās instrukcijas, kā arī jaudas bloka instrukciju rokasgrāmatu. Ja netiek ievēroti visi brīdinājumi un norādījumi, var saņemt elektriskās strāvas triecienu, izraisīt ugunsgrēku un/vai gūt nopietnus ievainojumus. Saglabājiet visus brīdinājumus un norādījumus turpmākai uzziņai.

Termins „dzīvzoga griezējs” un „ierīce” brīdinājuma un piesardzības norādījumos attiecas uz papildierīces un jaudas bloka kombināciju. Termins „motors” brīdinājuma un piesardzības norādījumos attiecas uz jaudas bloka dzinēju vai elektromotoru.

Paredzētā izmantošana

- Šī papildierīce ir paredzēta tikai dzīvzogu un krūmāju griešanai kopā ar apstiprinātu jaudas bloku. Nekad neizmantojiet papildierīci jebkādiem citiem mērķiem. Nepareiza papildierīces izmantošana var izraisīt smagus ievainojumus.

Vispārīgi norādījumi

- Pirms dzīvzoga griezēja izmantošanas izlasiet šo brošūru un jaudas bloka instrukciju rokasgrāmatu, lai pārzinātu darbu ar dzīvzoga griezēju.
- Neaizdodiet papildierīci personai, kurai nav pietiekamas pieredzes vai zināšanu par dzīvzoga griezēju izmantošanu.
- Aizdodot papildierīci, vienmēr pievienojiet instrukciju rokasgrāmatu.
- Neļaujiet dzīvzoga griezēju izmantot bērniem vai personām, kas jaunākas par 18 gadiem. Nodrošiniet, lai tie neatrastos dzīvzoga griezēja tuvumā.
- Rīkojieties ar dzīvzoga griezēju maksimāli uzmanīgi un rūpīgi.
- Nekad neizmantojiet dzīvzoga griezēju pēc alkohola vai narkotiku lietošanas vai, ja esat noguris vai slims.
- Nekad nemēģiniet pārveidot papildierīci.
- Ievērojiet savas valsts noteikumus par dzīvzoga griezēju izmantošanu.

Personīgais aizsargaprīkojums

- Lietojiet aizsargķiveri, aizsargbrilles un aizsargcimdus, lai sevi pasargātu no lidojošiem gružiem vai krītošiem priekšmetiem. **(2. att.)**
- Lai novērstu dzirdes bojājumus, lietojiet dzirdes aizsarglīdzekļus, piemēram, aizsargaustiņus.
- Lai nodrošinātu drošu izmantošanu, valkājiet atbilstošu apģērbu un apavus, piemēram, slēgtus, stingrus, neslīdošus apavus. Nevalkājiet vaļīgu apģērbu vai juvelierizstrādājumus. Vaļīgs apģērbs, rotaslietas vai gari mati var iekerties kustīgajās daļās.
- Pieskaroties asmeņiem vai regulējot asmens leņķi, lietojiet aizsargcimdus. Asmeņi var smagi sagriezt kailas rokas.

Darba zonas drošība

-  **BĪSTAMI:** Ar dzīvzoga griezēju nestrādājat elektrolīniju un sakaru kabeļu tuvumā. Pieskaršanās vai tuvošanās augstsprieguma līnijām ar dzīvzoga griezēju var izraisīt nāvi vai smagus ievainojumus. Pirms sākat darbu, iepazīstieties ar darba zonu un tajā esošajām elektrolīnijām un elektriskajiem ganiem.
- Izmantojiet dzīvzoga griezēju tikai labas redzamības apstākļos un dienas gaismā. Neizmantojiet dzīvzoga griezēju tumsā vai miglas apstākļos.
- Iedarbiniet un darbiniet dzinēju tikai ārvidē, labi vēdināmā vietā. Izmantošana slēgtā vai vāji vēdināmā vietā var izraisīt nāvi nosmakšanas vai saindēšanās ar oglekļa monoksīdu dēļ.
- Izmantošanas laikā nekad nestāviet uz nestabilas vai slidenas

virsma vai uz stāvas nogāzes. Aukstās sezonas laikā ņemiet vērā ledus un sniega radītos riskus un vienmēr nodrošiniet drošu pamatu.

- Izmantošanas laikā nodrošiniet, lai cilvēki vai dzīvnieki neatrastos tuvāk par 15 m no dzīvzoga griezēja. Izslēdziet motoru, tiklīdz kāds tuvojas.
- Pirms izmantošanas pārbaudiet, vai darba zonā nav dzeloņstieplju žogi, akmeņi vai citi cieti objekti. Tie var bojāt asmeņus.
-  **BRĪDINĀJUMS:** Šī produkta izmantošanas dēļ var veidoties ķīmiski putekļi, kas var izraisīt elpošanas vai citas slimības. Dažas šīs ķīmiskās vielas ir pesticīdu, insekticīdu, mākslīgā mēslojuma un herbicīdu sastāvā. Šī riska ietekme uz veselību ir atkarīga no tā, cik bieži jūs veicat šādu darbu. Lai samazinātu jūsu pakļautību šo ķīmisko vielu iedarbībai: strādājiet labi vēdinātā darba vietā un ar apstiprinātiem drošības piederumiem, piemēram, respiratoriem, kas ir speciāli paredzēti, lai filtrētu mikroskopiskas daļiņas.

Ekspluatācija

- Pirms ierīces montāžas vai regulēšanas izslēdziet motoru un atvienojiet aizdedzes sveci vai akumulatora bloku.
- Piestiprinot asmeņus vai regulējot griešanas leņķi, lietojiet aizsargcimdus.
- Pirms darbināt motoru, pārbaudiet, vai ierīce nav bojāta, vai nav vaļīgu skrūvju/uzgriežņu un vai tā ir pareizi samontēta. Ja asmeņi ir ieplaisājuši, salocīti vai bojāti, nomainiet tos. Pārbaudiet, vai visas vadības sviras un slēdži darbojas viegli. Notīriet un nožāvējiet rokturus.
- Nekad nemēģiniet iedarbināt motoru, ja ierīce ir bojāta vai nav pilnībā samontēta. Citādi var gūt nopietnus ievainojumus.
- Noregulējiet plecu siksnas un rokturi atbilstoši operatora ķermeņa izmēram.

Motora iedarbināšana

- Pirms motora iedarbināšanas uzvelciet individuālos aizsarglīdzekļus.
- Iedarbiniet dzinēju vismaz 3 metru (10 pēdu) attālumā no degvielas uzpildes vietas.
- Pirms motora iedarbināšanas pārliecinieties, ka darba zonā nav cilvēku vai dzīvnieku.
- Iedarbinot dzinēju vai ievietojot akumulatora bloku, turiet zāģi tā, lai asmeņi neskartos pie jūsu ķermeņa un citiem objektiem, tostarp zemes. Iedarbinot asmeņi var izkustēties un izraisīt smagus ievainojumus vai sabojāt asmeņus un/vai citu tīrāšumu.
- Novietojiet ierīci uz stingra pamata. Nodrošiniet labu līdzsvaru un drošu pamatu.
- Velkot startera kloķi, ar kreiso roku turiet jaudas bloku stingri pret zemi. Nekad nekāpiet uz jaudas bloka piedziņas vārpstas. **(3. att.)**
- Ievērojiet jaudas bloka instrukciju rokasgrāmatā sniegtos norādījumus par motora iedarbināšanu.
- Ja asmeņi kustas tukšgaitā, izslēdziet dzinēju un noregulējiet zemākus tukšgaitas apgriezienus.

Ekspluatācija

- Avārijas situācijā nekavējoties izslēdziet motoru.
- Ja izmantošanas laikā ievērojāt kādu neparastu parādību (piem., troksni, vibrāciju), izslēdziet motoru. Neizmantojiet dzīvzoga griezēju, kamēr nav konstatēts un novērsts cēlonis.
- Asmeņi turpina kustēties tsu brīdi pēc droseles slēdža atlaišanas vai motora izslēgšanas. Nesteidzieties pieskarties asmeņiem.
- Dzinējam darbojoties tikai tukšgaitā, piestipriniet plecu siksnas.
- Izmantošanas laikā lietojiet plecu siksnas. Stingri turiet dzīvzoga griezēju labajā pusē. **(4. att.)**
- Turiet priekšējo rokturi ar kreiso roku un aizmugurējo rokturi ar labo roku neatkarīgi no tā, vai esat kreillis vai labrocis. Aņņemiet ar pirkstiem rokturus.
- Nekad nemēģiniet darbināt ierīci ar vienu roku. Kontroles zaudēšana var izraisīt smagus vai letālus ievainojumus. Lai samazinātu grieztu ievainojumu gūšanas risku, turiet rokas un kājas drošā attālumā no asmeņiem.
- Nesniedzieties pārāk tālu. Vienmēr saglabājiet atbilstošu atbalstu kājām un līdzsvaru. Lai izvairītos no pakļūšanas, uzmanieties no slēptiem šķēršļiem, piemēram, koku celiem, saknēm un bedrēm. Aizvāciet nokritušus zarus un citus priekšmetus.

- Lai nezaudētu kontroli, nekad nestrādājiet, atrodoties uz kāpnēm vai kokā.
- Neturiet ierīci augstāk par plecu augstumu.
- Izmantošanas laikā nekad neskariet ar asmeņiem cietus objektus, piemēram, akmeņus un naglas. Esiet īpaši uzmanīgi, kad griežat dzīvzogu, kas atrodas stieplu žoga tuvumā vai pret to. Strādājot tuvu zemei, starp asmeņiem neļaujiet nokļūt smiltīm, grantij vai akmeņiem.
- Ja asmeņi saskaras ar akmeņiem vai citiem cietiem priekšmetiem, nekavējoties apturiet motoru un pēc aizdedzes sveces vai akumulatora bloka izņemšanas pārbaudiet, vai asmeņi nav bojāti. Nomainiet asmeņus, ja tie ir bojāti.
- Ja asmeņos iekeras bieži zari, nekavējoties izslēdziet motoru, nolieciet dzīvzoga griezēju un pēc aizdedzes sveces vai akumulatora bloka izņemšanas iztīriet nosprostojumus. Pirms ierīci atkal izmantot, pārbaudiet, vai asmeņi nav bojāti.
-  Nekad nepieskarieties vai netuvojieties asmeņiem, kamēr tie kustas. Asmeņi viegli var nogriezt pirkstus. Strādājot ar asmeņiem vai regulējot asmens leņķi, izslēdziet motoru un noņemiet aizdedzes sveces vāciņu vai akumulatora bloku.
- Palielinot motora apgriezienus, kad asmeņi ir iesprūduši, palielinās slodze un var sabojāt motoru un/vai sajūgu.
- Eksploatācijas laikā bieži pārbaudiet, vai asmeņiem nav plaisas vai neasas šķautnes. Pirms pārbaudies izslēdziet motoru un pagaidiet līdz asmeņi pilnībā apstājas. Bojātus vai trulus asmeņus nomainiet nekavējoties pat tad, ja tiem ir tikai virsējās plaisas.
- Ja ierīce ir saņēmusi smagu triecienu vai kritusi, pārbaudiet tās stāvokli, pirms turpināt darbu. Pārbaudiet, vai degvielas sistēmā nav noplūžu un vai drošības ierīcēm nav kļūmju. Ja ir bojājumi vai rodas šaubas, vērsieties Makita pilnvarotajā apkopes centrā, lai veiktu pārbaudi un remontu.
- Neskariet pievada korpusu. Izmantošanas laikā pievada korpus kļūst karsts.
- Regulāri atpūties, lai novērstu noguruma izraisītu kontroles zudumu. Mēs iesakām atpūsties 10 līdz 20 minūtes ik pēc stundas.
- Atstājot ierīci pat uz īsu brīdi, vienmēr izslēdziet dzinēju vai izņemiet akumulatora bloku. Dzinējam darbojoties, nepieskatītu ierīci var izmantot nepilnvarota persona un izraisīt nopietnu negadījumu.
- Pirms sākt griešanu pilnībā pavelciet droseļvārsta sviru, lai sasniegtu maksimālo ātrumu.
- Informāciju par pareizu vadības sviras un slēdža izmantošanu skatiet jaudas bloka instrukciju rokasgrāmatā.
- Izmantošanas laikā vai pēc tās nenovietojiet karstu ierīci uz sausas zāles vai viegli uzliesmojošiem materiāliem.

Transportēšana

- Pirms ierīces transportēšanas izslēdziet motoru un noņemiet aizdedzes sveces vāciņu vai akumulatora bloku. Transportēšanas laikā vienmēr uzstādiet asmens aizsargu.
- Pārnēsājot ierīci, nesiet to horizontālā stāvoklī, turot vārpstu. Turiet tā, lai karstais trokšņu slāpētājs neskartu ķermeni.
- Transportējot transportlīdzeklī, pareizi nostipriniet ierīci, lai novērstu tās apgāšanos otrādi. Citādi var izšļakstīties degviela un tikt sabojāta ierīce vai cita bagāža.

Tehniskā apkope

- Vienmēr pirms ierīces apkopes, remonta vai tīrīšanas darbiem izslēdziet motoru un noņemiet aizdedzes sveces vāciņu vai akumulatora bloku. Pagaidiet, līdz motors atdziest.
- Lai samazinātu aizdegšanās risku, nekad neveiciet ierīces apkopi uguns tuvumā.
- Strādājot ar asmeņiem, vienmēr lietojiet aizsargcimdus.
- Vienmēr notīriet no ierīces putekļus un netīrumus. Šim mērķim nekad neizmantojiet gazoļīnu, benzīnu, atšķaidītāju, spirtu vai līdzīgus šķidrums. Var notikt plastmasas komponentu krāsas maiņa, deformēšanās vai saplaisāšana.
- Pēc katras izmantošanas reizes pievelciet visas skrūves un uzgriežņus, izņemot karburatora regulēšanas skrūves.
- Uzturiet griezējinstrumentu asu. Ja griezējāsmeņi ir palikuši neasi un griešanas efektivitāte ir neapmierinoša, vērsieties Makita pilnvarotajā apkopes centrā, lai uzasinātu asmeņus.
- Nekad nelabojiet salocītus vai salauztus asmeņus, tos iztaisnojat vai metinot. Tādējādi asmeņu daļas var nokrist un izraisīt smagus ievainojumus. Vērsieties Makita pilnvarotajā apkopes centrā, lai iegādātos Makita oriģinālos asmeņus un tos nomainītu.

- Neveiciet nekādus apkopes vai remonta darbus, par kuriem nav aprakstīts šajā brošūrā vai jaudas bloka instrukciju rokasgrāmatā. Lūdziet Makita pilnvarotajā apkopes centrā veikt šādu darbu.
- Vienmēr izmantojiet tikai Makita oriģinālās rezerves daļas un piederumus. Izmantojot trešo pušu nodrošinātās detaļas un piederumus, var izraisīt ierīces bojājumus, īpašuma bojājumus un/vai smagus ievainojumus.
- Lūdziet Makita pilnvarotajā apkopes centrā veikt regulāras dzīvzoga griezēja pārbaudes un apkopes.

Uzglabāšana

- Pirms ierīces uzglabāšanas veiciet visas tīrīšanas un apkopes procedūras. Uzstādiet asmens aizsargu.
- Uzglabājiet ierīci sausā un augstā vai aizslēgtā vietā, kas nav pieejama bērniem.
- Neatbalstiet ierīci, piemēram, pret sienu. Dzīvzoga griezējs var pēkšņi krist un izraisīt ievainojumus.

Pirmā palīdzība

-  Vienmēr nodrošiniet, lai tuvumā būtu pirmās palīdzības aptieciņa. Ja no pirmās palīdzības aptieciņas paņemts kāds priekšmets, nekavējoties atlieciet vietā jaunu.
- Lūdzot palīdzību, vienmēr sniedziet šādu informāciju:
 - negadījuma vieta
 - kas tieši atgadījās
 - ievainoto personu skaits
 - ievainojuma raksturs
 - jūsu vārds

Montāža un regulēšana

BRĪDINĀJUMS:

- Pirms ierīces montāžas vai regulēšanas izslēdziet motoru un noņemiet aizdedzes sveces vāciņu vai akumulatora bloku. Citādi asmeņi vai citas daļas var izkustēties un izraisīt smagus ievainojumus.
- Pirms strādāšanas ar asmeņiem vai to tuvumā uzvelciet aizsargcimdus un uz asmeņiem uzlieciet aizsargus. Citādāk asmeņi var smagi sagriezt kailas rokas.
- Montējot vai regulējot ierīci, vienmēr novietojiet to uz zemes. Montējot vai regulējot ierīci stateniskā pozīcijā, var izraisīt smagus ievainojumus.
- Ievērojiet brīdinājumus un piesardzības pasākumus, kas norādīti sadaļā „Drošības pasākumi” un jaudas bloka instrukciju rokasgrāmatā.

Papildierīces uzstādīšana (5. att.)

Uzstādiet papildierīci, veicot šīs darbības.

1. Atskrūvējiet skrūvi **(A)** un **(B)**.

2. Ievietojiet vārpstu aizsargā **(D)**.

PIEZĪME: Pārbaudiet, vai vārpsta ir pilnībā ievietota aizsargā (apm. 237 mm/ 9-3/8”).

Ja vārpstu ir grūti ievietot, ar roku nedaudz pagrieziet piedziņas asi **(C)** un mēģiniet vēlreiz.

3. Pārbaudiet, vai vārpsta ir pareizi ievietota un pieskrūvējiet skrūvi **(B)** un **(A)**.

Papildierīces piestiprināšana pie spēka iekārtas (6. att.)

Lai piestiprinātu papildierīci pie spēka iekārtas, rīkojoties turpmāk norādītajā veidā.

1. Pārbaudiet, vai aizmura svira **(A)** nav nostiprināta.

2. Savietojiet tapu **(B)** ar bultiņas atzīmi **(C)**.

3. Ievietojiet vārpstu spēka iekārtas piedziņas vārpstā līdz stāvokļa līnijai **(E)**, kamēr izlec fiksācijas poga **(D)**.

4. Cieši nostipriniet aizmura sviru **(A)**, kā parādīts.

Lai noņemtu papildierīci, atlaidiet aizmura sviru, nospiediet fiksācijas pogu un izņemiet vārpstu.

PIEZĪME: Nenostipriniet aizmura sviru **(A)**, ja nav ievietota papildierīces vārpsta. Citādāk aizmura svira var pārāk cieši savilkst piedziņas vārpstas atveri un to bojāt.

Griešanas leņķa noregulēšana (7. att.)

⚠ BRĪDINĀJUMS:

- Nelietojiet darbarīku ar vaļīgu vai nestabilu griežņa daļu.
- Griešanas leņķi uz augšu var noregulēt par 45° un uz leju par 90°.
1. Apturiet kāta dzīvzoga griezēja motoru un nolieciet ierīci uz zemes.
 2. Lai noregulētu griežņa daļas leņķi, turiet griežņa daļas rokturi **(A)** ar vienu roku un ar otru roku turiet leņķa bloķētāju **(B)**, kā parādīts attēlā.
 3. Viegli pavelciet leņķa bloķētāju un mainiet griežņa daļas leņķi. Pēc leņķa noregulēšanas uzmanīgi atlieciet leņķa bloķētāju vietā.

Piezīme:

- Griežņa daļu var fiksēt tikai konkrētos leņķos, kas atbilst rievām daļā. Pārbaudiet, vai griežņa daļa novietota pareizi. Ja leņķis nav pareizs, sajūgs ir sagriezts un darbarīks nedarbojas.
- Neregulējiet griežņa daļu, kamēr kāta dzīvzoga griezējs ir vertikālā stāvoklī.
- Novietojiet slēdzi I-O slēdzi stāvoklī „O” un nolieciet kāta dzīvzoga griezēju plakaniski uz zemes, lai noregulētu griešanas leņķi.
- Pirms griešanas leņķa regulēšanas vienmēr nostipriniet asmeņus ar komplektā esošo asmens aizsargu.

Ja griežņa daļa ir vaļīga, jāpieskrūvē bultskrūve **(A)** (leņķa regulēšanas ass). **(8. att.)**

1. Uz bultskrūves **(A)** novietojiet gala uzgriežņu atslēgu **(C)** un sešstūru uzgriežņu atslēgu **(B)**.
2. Pagriežot sešstūru uzgriežņu atslēgu **(B)**, noregulējiet griežņa daļas ciešumu, pēc tam, pagriežot gala uzgriežņu atslēgu **(C)**, pieskrūvējiet bultskrūvi.

Piezīme:

- Nepieskrūvējiet griežņa daļu pārāk cieši. Griežņa daļas leņķi nevar mainīt, ja tā pieskrūvēta pārāk cieši.

Ekspluatācija

⚠ BRĪDINĀJUMS:

- Ja asmeņi kustas tukšgaitā, noregulējiet zemākus tukšgaitas apgriezienus. Citādi asmeņus nav iespējams apstādināt ar izslēgtu droseli, un tas var izraisīt smagus ievainojumus.
- Ievērojiet brīdinājumus un piesardzības pasākumus, kas norādīti sadaļā „Drošības pasākumi” un jaudas bloka instrukciju rokasgrāmatā.

Horizontāla griešana (9. att.)

Griežot dzīvzogu horizontāli, rīkojoties turpmāk norādītajā veidā.

1. Pilnībā pavelciet droseljvārsta sviru.
2. Novietojiet asmeņus pret dzīvzogu 15°–30° leņķī.
3. Griežiet dzīvzogu ar lokveida kustību.

Vertikāla griešana (10. att.)

Griežot dzīvzogu vertikāli, rīkojoties turpmāk norādītajā veidā.

1. Pilnībā pavelciet droseljvārsta sviru.
2. Novietojiet asmeņus pret dzīvzogu paralēli.
3. Griežiet dzīvzogu ar lokveida kustību no lejas uz augšu.

Pārbaude un tehniskā apkope

⚠ BRĪDINĀJUMS:

- Pirms ierīces pārbaudes vai apkopes darbu veikšanas izslēdziet motoru un noņemiet aizdedzes sveces vāciņu vai akumulatora bloku. Citādi asmeņi vai citas daļas var izkustēties un izraisīt smagus ievainojumus.
- Pirms strādāšanas ar asmeņiem vai to tuvumā uzvelciet aizsargcimdus un uz asmeņiem uzlieciet aizsargus. Uzstādīšanas vai noregulēšanas laikā pirksti var saskarties ar asmeņiem, un tas var izraisīt smagus ievainojumus.
- Pārbaudot dzīvzoga griezēju vai veicot apkopi, vienmēr novietojiet to uz zemes. Montējot vai regulējot ierīci stateniskā pozīcijā, var izraisīt smagus ievainojumus.
- Ievērojiet brīdinājumus un piesardzības pasākumus, kas norādīti sadaļā „Drošības pasākumi” un jaudas bloka instrukciju rokasgrāmatā.

Asmeņu pārbaude

Katru dienu pārbaudiet, vai asmeņiem nav bojājumi, plaisas vai neasas šķautnes. Vērsieties Makita pilnvarotajā apkopes centrā, lai nomainītu bojātus asmeņus vai uzasinātu neasus asmeņus.

Asmeņu attāluma noregulēšana (11. att.)

Augšējie un apakšējie asmeņi ekspluatācijas laikā pakāpeniski nodilst. Ja nevarat iegūt tīru griezumu arī tad, ja asmeņi ir pietiekami asi, noregulējiet attālumu, kā šeit norādīts. Enkurskrūves ciešums regulē asmeņu attālumu. Uzgrieznis notur enkurskrūvi attiecīgā ciešumā. Pārāk liela attāluma dēļ griezums ir truls, bet pārāk mazs attālums rada nevajadzīgu karstumu, un asmeņi ātrāk nodilst.

1. Ar uzgriežņatslēgu atskrūvējiet uzgriežņus **(A)**.
2. Nedaudz pieskrūvējiet bultskrūves **(B)**, līdz tās atduras. Un pēc tam pieskrūvējiet kārtīgi, pagriežot ceturtdaļ- līdz pusapgriezienu, lai noregulētu vajadzīgo attālumu.
3. Turot bultskrūves **(B)**, pieskrūvējiet uzgriežņus **(A)**.
4. Asmeņu berzes virsmas pārklājiet ar zemas viskozitātes eļļu.
5. Iedarbiniet motoru un minūti to darbiniet, atverot un aizverot droseljvārsta.
6. Nosakiet laiku, kas nepieciešams, lai asmeņi apstātos pēc droseljvārsta atlaišanas. Ja tas ir divas sekundes vai ilgāks, izslēdziet motoru un atkārtojiet darbības no 1 līdz 6.
7. Izslēdziet motoru un pieskarieties asmens virsmai. Ja tā pieskaroties nav pārāk karsta, noregulēts ir pareizi. Ja virsma ir pārāk karsta, nedaudz atskrūvējiet bultskrūves **(B)** un atkārtojiet darbības no 5 līdz 7.

Kustīgo daļu eļļošana (12. att.)

PIEZĪME: Ievērojiet norādījumus par biežumu un smērvielas daudzumu. Citādi nepietiekamas eļļošanas dēļ var sabojāt kustīgās daļas.

Pievada korpus:

Kāta dzīvzoga griezēja pārnēsukārba jāeļļo ik pēc 25 darba stundām. Atvērums smērvielai atrodas zem siksnas. Lai ieeļļotu aprīkojumu, atskrūvējiet bultskrūvi. Caur atvērumu smērvielai attiecīgi pārnēsukārba A punktā ievadiet apm. 3 g (4 cm³) smērvielas un B punktā ievadiet 5 g (7 cm³) smērvielas. Atskrūvējiet atpakaļ bultskrūvi. Pēc pareiza smērvielas daudzuma ievadīšanas pirmajā darbības reizē smērviela nedaudz iznāks no asmens pamatnes.

Piedzīgas ass:

eļļojiet ar smērvielu ik pēc 25 darba stundām.

Kopējā pārbaude

- Pievelciet vaļīgas bultskrūves, uzgriežņus un skrūves.
- Pārbaudiet, vai nav bojātu daļu un asmeņu. Lūdziet Makita pilnvarotajā apkopes centrā tās nomainīt.

Uzglabāšana

⚠ **BRĪDINĀJUMS:** Ievērojiet brīdinājumus un piesardzības pasākumus, kas norādīti sadaļā „Drošības pasākumi” un jaudas bloka instrukciju rokasgrāmatā. **(13. att.)**

Uzglabājot dzīvzoga griezēja papildierīci atsevišķi no jaudas bloka, vārpstas galam uzlieciet vāku.

Tehniskās apkopes grafiks

Darba stundas		Pirms ekspluatācijas	Katru dienu (10 h)	25 h	Ja nepieciešams	Atbilstošā lappuse
Visa ierīce	Vizuāli pārbaudiet, vai nav bojātu daļu	○				32
Visas stiprinājuma skrūves un uzgriežņi	Pieskrūvējiet	○				32
Asmeņi	Pārbaudiet, vai nav bojājumi, plaisas vai neasas šķautnes		○			32
	Noregulējiet attālumu				○	32
Pievada korpuss	Ievadiet smērvielu			○		32
Piedziņas ass	Ievadiet smērvielu			○		32
Jaudas bloks	Skatiet jaudas bloka instrukciju rokasgrāmatu					

Problēmu novēršana

Problēma	Problēmas cēlonis	Risinājums
Motoru nevar iedarbināt.	Skatīt jaudas bloka instrukciju rokasgrāmatu.	
Motors noslāpst drīz pēc iedarbināšanas.		
Maksimālais ātrums ir ierobežots.		
Asmeņi nekustās. → Nekavējoties izslēdziet motoru!	Nepareizs griežņa daļas leņķis.	Pārbaudiet, vai leņķa bloķētājs darbojas pareizi.
	Asmeņos ir iestrēdzis zars.	Izņemiet svešķermeņus.
	Piedziņas sistēma nedarbojas pareizi.	Vērsieties Makita pilnvarotajā apkopes centrā, lai to pārbaudītu un salabotu.
Bloks pārmērīgi vibrē. → Nekavējoties izslēdziet motoru!	Piedziņas sistēma nedarbojas pareizi.	Vērsieties Makita pilnvarotajā apkopes centrā, lai to pārbaudītu un salabotu.
Asmeņi neapstājas. → Nekavējoties izslēdziet motoru!	Jaudas bloks nedarbojas pareizi.	Skatīt jaudas bloka instrukciju rokasgrāmatu.

Tehniskie dati

Modelis		EN401MP
Gabarīti (G x P x A)	mm	1 624 x 108 x 90
Masa	kg	2,8
Derīgais griešanas garums	mm	490
Griešanas asmens leņķis		135° (uz augšu – 45°, uz leju – 90°)
Pārnese skaitlis		1/4,78

EK atbilstības deklarācija

Mēs kā ražotāji
Komerccadrese

Makita Europe N.V.
Jan-Baptist Vinkstraat 2
3070 Kortenberg
BEĻĢIJA

Pilnvarojam Yasushi Fukaya tehniskās lietas izveidošanai un ar mūsu vienpersonisko atbildību paziņojam, ka izstrādājums(-i);

Nosaukums..... **Dzīvžoga griezēja papildierīce**

Tipa(-u) nosaukums..... **EN401MP**

Atbilst attiecīgajiem **2006/42/EK** noteikumiem

un atbilst arī visiem attiecīgajiem šādu EK/ES direktīvu noteikumiem: **2000/14/EK**

un ražota(-i) saskaņā ar šādiem saskaņotajiem standartiem: **EN ISO 10517:2009+A1:2013**

Deklarācijas vieta un datums: **Kortemberga, Beļģija, 28.12.2015.**

Atbildīgā persona: **Yasushi Fukaya**



Makita Europe N.V. direktors

Pratarmė

Dėkojame, kad įsigijote „Makita“ gyvatvorės žirklių priedą. Šis priedas yra skirtas montuoti ant šioje naudojimo instrukcijoje minimo „Makita“ galios agregato.

Prieš naudodami perskaitykite šį bukletą ir galios agregato naudojimo instrukciją. Šios žinios leis jums pasiekti geriausių, kokie tik įmanomi, rezultatų naudojant „Makita“ gyvatvorės žirklių priedą.

Turinys	Puslapis
Pratarmė.....	35
Ženkilai	35
Patvirtintas galios agregatas	35
Patvirtintas priedas	35
Dalies aprašymas.....	36
Nurodymai dėl saugos.....	36
Surinkimas ir reguliavimas.....	37
Naudojimas.....	38
Patikra ir techninė priežiūra.....	38
Sandėliavimas	38
Techninės priežiūros grafikas	39
Gedimų nustatymas.....	39
Techniniai duomenys	39
EB atitikties deklaracija.....	40

Ženkilai

Toliau pateikti simboliai naudojami ant priedo ir šioje naudojimo instrukcijoje. Susipažinkite su šiomis apibrėžtimis.



Perskaitykite naudojimo instrukciją ir laikykitės joje pateikiamų nurodymų.



Būkite itin atsargūs ir dėmesingi!



Draudžiama!



Saugokitės elektros linijų. Elektros smūgio pavojus.



Saugokitės suspaudimo



Mūvėkite apsaugines pirštines.



Dėvėkite apsauginį šalną, apsauginius akinius ir ausų apsaugas.



Mūvėkite tvirtus batus neslidžiais padais.



Įkaitę paviršiai – galima nusideginti pirštus arba rankas.

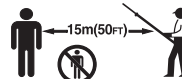

Aplinkiniai asmenys arba gyvūnai turi būti ne mažesniu kaip 15 m (50 pėdų) atstumu iki elektrinio įrankio.



Darbo vietoje neturi būti žmonių ir kambarinių gyvūnelių



Pirmoji pagalba



(Tik Europos šalims) Šis gaminys atitinka EB direktyvas.

Patvirtintas galios agregatas

Šis priedas yra patvirtintas kaip tinkamas naudoti tik su toliau nurodytu (-ais) galios agregatu (-ais):

EX2650LH Daugiafunkcė benzininė galvutė
BUX360, BUX361, BUX362, UX360D, UX361D, UX362D, DUX60
Belaidė daugiafunkcė benzininė galvutė

⚠️ ĮSPĖJIMAS: Niekada nenaudokite priedo su nepatvirtintu galios agregatu. Nepatvirtinti deriniai gali tapti stiprių sužalojimų priežastimi.

Patvirtintas priedas

Šis priedas yra patvirtintas kaip tinkamas naudoti tik su toliau nurodytu priedu (-ais):

- (Veleno ilginimo priedas)
LE400MP

⚠️ ĮSPĖJIMAS: Niekada nenaudokite nepatvirtintų priedų. Nepatvirtinti deriniai gali tapti stiprių sužalojimų priežastimi.

Dalies aprašymas (1. pav.)

Žemiau pateikti skaičiai nurodo paveikslėlių

1. Velenas
2. Pavarų dėžė
3. Peiliai
4. Kampo fiksatorius
5. Pjovimo bloko rankenėlė
6. Peilio gaubtas

Nurodymai dėl saugos

⚠️ ĮSPĖJIMAS: Perskaitykite visus saugos įspėjimus ir instrukcijas, pateikiamus šiame buklete, ir galios agregato naudojimo instrukciją. Jei bus nesilaikoma toliau pateiktų įspėjimų ir nurodymų, gali kilti elektros smūgio, gaisro ir (arba) sunkaus sužeidimo pavojus.

Išsaugokite visus įspėjimus ir nurodymus ateičiai.

Terminas „gyvatvorės žirkklės“ ir „įranga“ įspėjimuose ir nurodymuose vartojamas nurodant priedo ir galios agregato derinį. Terminas „variklis“ įspėjimuose ir nurodymuose vartojamas nurodant galios agregato variklį arba elektros variklį.

Numatytoji naudojimo paskirtis

- Šis priedas yra skirtas tik krūmynams ir gyvatvorėms kirpti prijungus prie patvirtinto galios agregato. Niekada nenaudokite priedo kitam tikslui. Piktinaudžiaujant priedu galima stipriai susižaloti.

Bendrosios saugos priemonės

- Prieš įjungdami gyvatvorės žirkles perskaitykite šį bukletą ir galios agregato naudojimo instrukciją, kad susipažintumėte su gyvatvorės žirklių naudojimu.
- Neskolinkite priedo asmeniui, kuris neturi pakankamos darbo su gyvatvorės žirkklėmis patirties arba žinių.
- Skolindami priedą visada pridėkite šią naudojimo instrukciją.
- Neleiskite vaikams arba jaunesniems kaip 18 metų asmenims naudotis gyvatvorės žirkklėmis. Neleiskite jiems prie jų artintis.
- Naudodami gyvatvorės žirkles būkite labai atsargūs ir atidūs.
- Niekada nenaudokite gyvatvorės žirklių, jei esate apsvaigę nuo alkoholio arba narkotikų, arba, jei jaučiatės pavargę ar sergate.
- Jokiu būdu nemėginkite keisti priedo konstrukcijos.
- Laikykitės jūsų šalyje galiojančių teisės aktų dėl gyvatvorės žirklių naudojimo.

Asmeninės saugos priemonės

- Užsidėkite saugos šalną, apsauginius akinius ir apsaugines pirštines, kad apsisaugotumėte nuo skrendančių nuolaužų arba krentančių daiktų. **(2. pav.)**
- Užsidėkite ausų apsaugas, pvz., ausines, apsaugančias klausą.
- Dėvėkite tinkamus drabužius ir avėkite saugiam darbui pritaikytą avalynę, pvz., kombinezoną ir tvirtus, neslystančius batus. Nedėvėkite plačių drabužių arba papuošalų. Judamosios dalys gali įtraukti laisvus drabužius, papuošalus ar ilgus plaukus.
- Liesdami peilius arba reguliuodami peilio kampą mūvėkite apsaugines pirštines. Peiliai gali stipriai įpjauti neapsaugotas rankų vietas.

Darbo vietos sauga

-  **PAVOJUS:** Saugokite gyvatvorės žirkles nuo elektros linijų ir ryšio kabelių. Prisilietus gyvatvorės žirkklėmis arba jomis priartėjus prie aukštos įtampos linijų galima žūti arba stipriai susižaloti. Prieš pradėdami darbą apžiūrėkite, ar aplink darbo zoną nėra elektros linijų ir elektrinių aptvarų.
- Naudokite gyvatvorės žirkles tik esant geram matomumui ir tik dieną. Nenaudokite gyvatvorės žirklių tamsoje arba esant rūkiui.
- Paleiskite ir naudokite variklį tik lauke, gerai vėdinamoje vietoje. Dirbant izoliuotoje arba blogai vėdinamoje vietoje galima žūti uždusęs arba apsinuodijęs anglies monoksidu.
- Darbo metu niekada nestovėkite ant nestabilius ar slidaus paviršiaus arba ant status šlaito. Šaltuoju metų laiku saugokitės ledo ir sniego bei visada užtikrinkite saugią kojų atramą.
- Darbo metu aplinkiniai asmenys arba gyvūnai turi būti ne mažesniu kaip 15 m (50 pėdų) atstumu iki gyvatvorės žirklių. Kam nors artėjant išjunkite variklį.

- Prieš darbą apžiūrėkite darbo zoną, ar joje nėra vielinės tvoros, akmenų ar kitų kietų objektų. Jie gali sugadinti peilius.
-  **ĮSPĖJIMAS:** Naudojantis šiuo gaminiu gali susidaryti dulkės, kurių sudėtyje yra cheminių medžiagų, galinčių sukelti kvėpavimo takų ar kitų ligų. Tarp šių cheminių medžiagų gali būti pesticiduose, insekticiduose, trąšose ir herbiciduose naudojamų mišinių. Kuo dažniau dirbate tokius darbus, tuo didesnis šių medžiagų keliamas pavojus. Norėdami sumažinti tokių cheminių medžiagų keliamus pavojus dirbkite gerai vėdinamose patalpose ir naudokite patvirtintas apsaugines priemones, pvz., kaukes, saugančias nuo dulkių, kurios specialiai sukurtos mikroskopinėms dalelėms sulaikyti.

Naudojimas

- Prieš montuodami arba reguliuodami įrenginį išjunkite variklį ir atjunkite uždegimo žvakės jungtį arba akumulatoriaus kasetę.
- Montuodami peilius arba reguliuodami pjovimo kampą mūvėkite apsaugines pirštines.
- Prieš įjungdami variklį, patikrinkite, ar įranga nesugadinta, nėra atsilaisvinusių varžtų (veržlių) arba ar ji tinkamai surinkta. Pakeiskite įtrūkusius, užsilenkusius ar pažeistus peilius. Patikrinkite, ar visos valdymo svirtys ir jungikliai veikia be sutrikimų. Nuvalykite ir išdžiovinkite rankenas.
- Niekada nemėginkite įjungti variklio, jei įranga yra sugadinta arba surinkta ne iki galo. Priešingu atveju galima sunkiai susižeisti.
- Sureguliuokite peties diržą ir rankeną, kad jie atitiktų naudotojo ūgį.

Variklio įjungimas

- Prieš paleisdami variklį užsidėkite asmeninę apsaugos įrangą.
- Paleiskite variklį atsitraukę ne mažiau kaip 3 metrus (10 pėdų) nuo vietos, kurioje pylėte degalus.
- Prieš įjungdami variklį įsitikinkite, kad darbo zonoje nėra žmonių arba gyvūnų.
- Paleisdami variklį arba įdėdami akumulatoriaus kasetę laikykite peilius toliau nuo kūno ir bet kokio kito objekto, įskaitant žemę. Įjungus peiliai gali pajudėti ir sunkiai sužaloti arba stipriai sugadinti peilius ir (arba) turtą.
- Pastatykite įrenginį ant tvirto paviršiaus. Išlaikykite pusiausvyrą ir stovėkite tvirtai.
- Patraukdami paleidimo rankenėlę kaire ranka laikykite galios agregatą tvirtai prispaustą prie žemės. Niekada nesistokite ant galios agregato pavaros svirties. **(3. pav.)**
- Paleisdami variklį laikykitės galios agregatų naudojimo instrukcijoje pateikiamų nurodymų.
- Jei peiliai juda tuščiąja eiga, išjunkite variklį ir sumažinkite tuščiosios eigos greitį.

Naudojimas

- Avarinėje situacijoje nedelsdami išjunkite variklį.
- Jei darbo metu pajuntate neįprastą veikimą (pvz., triukšmą, vibraciją), išjunkite variklį. Nenaudokite gyvatvorės žirklių, kol nenustatysite priežasties ir jos nepašalinsite.
- Atleidus droselinį jungiklį arba išjungus variklį peiliai trumpą laiką dar juda. Neskubėkite liesti peilių.
- Varikliui veikiant tik tuščiąja eiga prisekite peties diržą.
- Dirbdami naudokite peties diržą. Tvirtai laikykite gyvatvorės žirkles dešinėje pusėje. **(4. pav.)**
- Laikykitė priekinę rankeną suėmę kairiąja, o galinę rankeną – dešiniąja ranka, nepriklausomai nuo to, ar esate dešiniarankis (-ė) ar kairiarankis (-ė). Apimkite rankenas pirštais ir nykščiais.
- Niekada nemėginkite dirbti įrenginiu laikydami jį viena ranka. Praradus jo kontrolę galima sunkiai arba mirtinai susižaloti. Siekdami sumažinti susižalojimo įsipaunant pavojų, laikykite rankas ir kojas atokiau nuo peilių.
- Nepersitempkite. Visada tvirtai remkitės kojomis ir išlaikykite pusiausvyrą. Stebėkite, ar nėra paslėptų kliūčių, pvz., kelmų, šaknų ir griovių, kad nesukluptumėte. Patraukite nukritusias šakas ir kitus daiktus.
- Niekada nedirbkite stovėdami ant kopėčių arba medyje, kad neprarastumėte kontrolės.
- Nekeikite aparato aukščiausių lygmenų.
- Darbo metu niekada neleiskite peiliams atsitrenkti į kietas kliūtis, pvz., akmenis ir metalą. Būkite itin dėmesingi įjaudami gyvatvorės netoli arba prie pat vielinės tvoros. Dirbdami prie žemės paviršiaus įsitikinkite, kad tarp peilių nebūtų smėlio, žvyro ar akmenų.

- Jei peiliai susiliečia su akmenimis ar kitais kietais daiktais, ištraukę uždegimo žvakę arba akumulatoriaus kasetę nedelsdami išjunkite variklį ir patikrinkite, ar peiliai nesugadinti. Pakeiskite sugadintus peilius.
- Jei peiliuose įstringa storos šakos, nedelsdami išjunkite variklį, nuleiskite gyvatvorės žirkles žemyn ir pašalinkite kliūtį prieš tai išėmę žvakę arba akumulatoriaus kasetę. Prieš vėl naudodami įrangą patikrinkite, ar peiliai nesugadinti.
-  Niekada nelieskite peilių ir nesiartinkite prie jų šiems judant. Peiliai gali lengvai įpjauti pirštą. Atlikdami peilių priežiūros darbus arba reguliuodami peilio kampa, išjunkite variklį ir atjunkite uždegimo žvakės jungtį arba akumulatoriaus kasetę.
- Jei peiliams užsiblokavus didinamas variklio greitis, padidėja apkrova ir variklis bei (arba) sankaba gali sugesti.
- Eksploatavimo metu dažnai tikrinkite, ar pjovimo peilių kraštai neįtrūkę arba neatšipę. Prieš tikrindami išjunkite variklį ir palaukite, kol peiliai iki galo sustos. Nedelsdami pakeiskite pažeistus arba atšipusius peilius, net jei įtrūkęs tik jų paviršius.
- Jei įrenginys patiria stiprų smūgį arba nukrenta, prieš dirbdami toliau patikrinkite jo būklę. Patikrinkite, ar nėra degalų sistemos nuotėkio ir ar tinkamai veikia valdikliai bei saugos prietaisai. Jei yra pažeidimas arba kyla abejonių, kreipkitės į „Makita“ įgaliotą techninės priežiūros centrą dėl patikrinimo ir remonto.
- Nelieskite pavarų dėžės. Darbo metu pavarų dėžė įkaista.
- Pailsėkite, kad dėl nuovargio neprarastumėte gebėjimo valdyti. Rekomenduojame kas valandą pailsėti 10–20 minučių.
- Kai paliekate įrenginį, net trumpam, visada išjunkite variklį arba išimkite akumulatoriaus kasetę. Nepriziūrimu įrenginiu su veikiančiu varikliu gali pasinaudoti neįgalotas asmuo ir sukelti sunkių sužalojimų arba rimtų gedimų.
- Prieš įjaudami patraukite droselinę sklendę iki galo, kad gautumėte didžiausią greitį.
- Dėl tinkamo valdymo svirties ir jungiklio naudojimo laikykitės galios agregato naudojimo instrukcijoje pateiktų nurodymų.
- Darbo metu arba po jo, nedėkite įrenginio ant sausos žolės arba degių medžiagų.

Gabenimas

- Prieš gabendami įrenginį išjunkite variklį ir atjunkite uždegimo žvakės jungtį arba akumulatoriaus kasetę. Gabendami visada uždėkite peilio gaubtą.
- Gabendami įrenginį padėkite jį horizontaliai, užblokuodami veleną. Laikykite įkautisj slopintuvą toliau nuo kūno.
- Gabendami įrenginį automobiliu, tinkamai jį pritvirtinkite, kad neapvirtų. Priešingu atveju gali išsilieti degalai ir bus sugadintas įrenginys arba kitas bagažas.

Techninė priežiūra

- Prieš atlikdami bet kokius techninės priežiūros arba remonto darbus bei prieš valydami įrenginį visada išjunkite variklį ir atjunkite uždegimo žvakės jungtį arba akumulatoriaus kasetę. Palaukite, kol variklis atvės.
- Siekdami sumažinti gaisro pavojų, niekada neatlikite techninės įrenginio priežiūros darbų šalia ugnies.
- Dirbdami su peiliais visada mūvėkite apsaugines pirštines.
- Visada nušluostykite nuo įrenginio dulkes ir nešvarumus. Niekada to nedarykite naudodami gazoliną, benzina, tirpiklį, spiritą arba panašias medžiagas. Gali išblukti spalva, deformuotis arba įtrūkti plastikinės dalys.
- Po kiekvieno naudojimo priveržkite visus varžtus ir veržles, išskyrus karbiuratoriaus reguliavimo varžtus.
- Užtikrinkite, kad pjovimo įrankis būtų aštrus. Jei pjovimo peiliai atšimpa ir pjauna prastai, kreipkitės į „Makita“ įgaliotą techninės priežiūros centrą, kad paglaštų peilius.
- Niekada netaisykite užsilienkusius arba sulaužytus peilius juos tiesindami arba virindami. Dėl to peilių dalys gali atitrūkti ir sunkiai sužaloti. Dėl peilių pakeitimo originaliais „Makita“ peiliais kreipkitės į „Makita“ įgaliotą techninės priežiūros centrą.
- Nemėginkite atlikti jokių techninės priežiūros arba remonto darbų, neaprašytų šiame buklete arba galios agregato naudojimo instrukcijoje. Dėl šių darbų atlikimo kreipkitės į „Makita“ įgaliotą techninės priežiūros centrą.
- Visada naudokite tik originalias „Makita“ atsargines dalis ir priedus. Naudojant trečiosios šalies tiekiamas dalis arba priedus įrenginys gali sugesti, sugadintas turtas ir (arba) įvykti sunkus sužalojimas.
- Kreipkitės į „Makita“ įgaliotą techninės priežiūros centrą, kad jis reguliariai tikrintų gyvatvorės žirkles ir atliktų jų techninę priežiūrą.

Sandėliavimas

- Prieš sandėliuodami įrenginį atlikite visus jo valymo ir techninės priežiūros darbus. Sumontuokite peilio gaubtą.
- Laikykite įrenginį sausoje ir aukštoje arba rakinamoje, vaikams neprieinamoje vietoje.
- Neremkite įrenginio į ką nors, pvz., į sieną. Priešingu atveju gyvatvorės žirkles gali staiga nukristi ir sužaloti.

Pirmoji pagalba

-  Visada laikykite pirmosios pagalbos reikmenų rinkinį netoliese. Jei panaudojote kokių nors pirmosios pagalbos priemonių, tuoj pat papildykite rinkinį.
- Kreipdamiesi dėl pagalbos, pateikite šią informaciją:
 - nelaimingo atsitikimo vieta;
 - kas atsitiko;
 - sužeistų asmenų skaičius;
 - sužalojimo pobūdis;
 - jūsų vardas, pavardė.

Surinkimas ir reguliavimas

ĮSPĖJIMAS:

- Prieš montuodami arba reguliuodami įrenginį išjunkite variklį ir atjunkite uždegimo žvakės jungtį arba akumulatoriaus kasetę. Priešingu atveju peiliai ar kitos dalys gali pajudėti ir sunkiai sužaloti.
- Naudodami peilius arba dirbdami šalia jų, mūvėkite apsaugines pirštines ir ant peilių uždėkite peilių gaubtą. Priešingu atveju peiliai gali stipriai įpjauti neapsaugotas rankų vietas.
- Surinkdami arba reguliuodami įrenginį jį paguldykite. Montuodami arba reguliuodami įrenginį stačią galitė sunkiai susižaloti.
- Laikykitės įspėjimų ir nurodymų, pateiktų skyriuje „Nurodymai dėl saugos“ ir galios agregato naudojimo instrukcijoje.

Priedo tvirtinimas (5. pav.)

Pritvirtinkite priedą atlikdami toliau nurodytus veiksmus.

1. Atsukite varžtą **(A)** ir **(B)**.
 2. Įkiškite veleną į gaubtą **(D)**.
- PASTABA:** Velenas būtinai turi būti iki galo įkištas į gaubtą (maždaug 237 mm/ 9-3/8 col.).
Jeigu veleną būtų sunku įkišti, šiek tiek ranka pasukite pavaros ašį **(C)** ir bandykite dar kartą.
3. Būtinai tinkamai įtaisykite veleną, o tada užveržkite varžtą **(B)** ir **(A)**.

Priedo tvirtinimas prie galios agregato (6. pav.)

Tvirtindami priedą prie galios agregato atlikite žemiau pateiktus veiksmus.

1. Įsitikinkite, kad fiksavimo svirtis **(A)** nėra užspausta.
2. Sulygiuokite kaištį **(B)** su rodyklės žyme **(C)**.
3. Įkiškite veleną į galios agregato pavaros veleną iki padėties nustatymo linijos **(E)** ir iššoks atlaisvinimo mygtukas **(D)**.
4. Tvirtai užveržkite fiksuojamą svirtį **(A)** kaip pavaizduota. Norėdami nuimti priedą atlaisvinkite fiksuojamą svirtį, paspauskite fiksavimo mygtuką ir ištraukite veleną.

PASTABA: Neužveržkite fiksuojamosios svirties **(A)** neįkišę priedo veleno. Priešingu atveju fiksuojamoji svirtis gali per stipriai užspausti pavaros svirties angą ir ją sugadinti.

Pjovimo kampo nustatymas (7. pav.)

ĮSPĖJIMAS:

- Nenaudokite įrankio su atsilaisvinusiu ir nestabiliu pjovimo bloku.

Galite reguliuoti pjovimo kampa į viršų iki 45° ir žemyn – iki 90°.

1. Išjunkite gyvatvorės žirklių variklį ir padėkite įrenginį ant žemės.
2. Norėdami pareguliuoti pjovimo bloko kampa, viena ranka laikykite ant pjovimo bloko esančią rankenėlę **(A)**, o kita – kampo fiksatų **(B)**, kaip pavaizduota paveikslėlyje.
3. Švelniai traukite kampo fiksatų ir pakeiskite pjovimo bloko kampa. Nustatę kampa, vėl atsargiai sugrąžinkite kampo fiksatų į pradinę padėtį.

Pastaba:

- Pjovimo bloką galima užfiksuoti tik tam tikrais kampais pagal bloke esančio griovelio. Patikrinkite, ar pjovimo blokas tinkamai įtaisytas. Jeigu kampas nėra tinkamas, sankaba atjungžiama ir įrankis neveikia.

- Nereguliuokite pjovimo bloko, kai gyvatvorės žirkklės yra vertikaloje padėtyje.
- Nustatykite „I-O“ jungiklį į išjungimo padėtį „O“ ir paguldyskite gyvatvorės žirkles ant žemės, kad galėtumėte nustatyti pjovimo kampą.
- Prieš pradėdami reguliuoti pjovimo kampą, visada uždenkite peilius peilių gaubtu.

Jeigu pjovimo blokas yra atsilaisvinęs, reikia priveržti varžtą (A) (kampo reguliavimo ašį). (8. pav.)

1. Uždėkite ant varžto (A) galinį raktą (C) ir šešiakampį veržliaraktį (B).
2. Pareguliuokite pjovimo bloko montavimo tvirtumą, sukdami šešiakampį veržliaraktį (B), o paskui užverkite varžtą, sukdami galinį raktą (C).

Pastaba:

- Nepriveržkite pjovimo bloko per stipriai. Jeigu pjovimo blokas bus per daug priveržtas, negalima bus pakeisti jo nustatymo kampo.

Naudojimas

⚠️ ĮSPĖJIMAS:

- Jei peiliai juda tuščiaja eiga, sumažinkite tuščiosios eigos greitį. Priešingu atveju negalėsite sustabdyti peilių išjungdami droselį ir jis gali sunkiai sužaloti.
- Laikykitės įspėjimų ir nurodymų, pateiktų skyriuje „Nurodymai dėl saugos“ ir galios agregato naudojimo instrukcijoje.

Horizontalus pjovimas (9. pav.)

Pjaudami gyvatvorės horizontaliai atlikite žemiau aprašytus veiksmus.

1. Iki galo patraukite droselinės sklendės svirtį.
2. Pridėkite peilius prie gyvatvorės kampu nuo 15° iki 30°.
3. Kirpkite gyvatvorę siūbuojamu judesiu.

Vertikalus pjūvis (10. pav.)

Pjaudami gyvatvorės vertikaliai atlikite žemiau aprašytus veiksmus.

1. Iki galo patraukite droselinės sklendės svirtį.
2. Pridėkite peilius prie gyvatvorės lygiagrečiai.
3. Kirpkite gyvatvorę iš apačios į viršų siūbuojamu judesiu.

Patikra ir techninė priežiūra

⚠️ ĮSPĖJIMAS:

- Prieš tikrindami arba atlikdami įrenginio techninę priežiūrą išjunkite variklį ir atjunkite uždegimo žvakės jungtį arba akumuliatoriaus kasetę. Priešingu atveju peiliai ar kitos dalys gali pajudėti ir sunkiai sužaloti.
- Naudodami peilius arba dirbdami šalia jų, mūvėkite apsaugines pirštines ir ant peilių uždėkite peilių gaubtą. Montavimo arba reguliavimo metu jūsų pirštai gali prisiliesti prie peilių ir būti sunkiai sužaloti.
- Tikrindami įrenginį arba atlikdami jo techninę priežiūrą, gyvatvorės žirkles visada paguldyskite. Montuodami arba reguliuodami įrenginį stačią galite sunkiai susižaloti.
- Laikykitės įspėjimų ir nurodymų, pateiktų skyriuje „Nurodymai dėl saugos“ ir galios agregato naudojimo instrukcijoje.

Peilių tikrinimas

Kasdien tikrinkite, ar nesugadinti, neįtrūkę ir neatšipę peilių kraštai. Kreipkitės į „Makita“ įgaliotą techninės priežiūros centrą, kad pakeistų pažeistus peilius arba pagalastų atšipusius.

Tarpo tarp peilių reguliavimas (11. pav.)

Laikui bėgant naudojami viršutinis / apatinis peiliai palaipsniui nusidėvi. Jeigu gyvatvorė karpoma nepakankamai švariai, nors pjovimo peiliai pakankamai aštrūs, pareguliuokite tarpelį tokiu būdu. Tarpas tarp peilių priklauso nuo tvirtinimo varžto užveržimo stiprumo. Veržlė laiko tvirtinimo varžtą priveržtą tam tikru stiprumu. Jeigu tarpelis per didelis, peiliai pjaus prastai; jeigu tarpelis bus per mažas, peiliai pernelyg kais ir greičiau nusidėvės.

1. Atlaisvinkite veržles (A) atsuktuvu.
2. Šiek tiek prisukite varžtus (B), kol jie sustos. Paskui pasukite kiekvieną iš jų dar ketvirtį–pusę apsisukimo, kad gautumėte reikiamą tarpelį.

3. Laikykitės varžtus (B) ir priveržkite veržles (A).
4. Paviršius, kuriais pjovimo peiliai liečiasi, patepkite neklampiu tepalu.
5. Užveskite variklį ir vieną minutę didinkite ir mažinkite variklio apsakus.
6. Išmatuokite laiką, per kurį peiliai sustoja atleidus droselinės sklendės svirtį. Jeigu sustoja po dviejų sekundžių arba vėliau, išjunkite variklį ir pakartokite 1–6 veiksmus.
7. Išjunkite variklį ir palieskite pjovimo peilių paviršius. Jeigu jie ne per karšti, kad galėtumėte juos paliesti, nustatėte tinkamai. Jeigu jie per karšti, kad galėtumėte juos paliesti, pasukite tvirtinimo varžtus (B) šiek tiek atgal ir pakartokite 5–7 veiksmus.

Judančių dalių tepimas (12. pav.)

PASTABA: Laikykitės nurodymo dėl tiekiamo tepalo naudojimo dažnumo ir kiekio. Priešingu atveju nepakankamai sutepus gali būti sugadintos judančios dalys.

Pavarų dėžė:

Gyvatvorės žirklių pavarų dėžę reikia tepti kas 25 darbo valandas. Tepimo anga yra po varžtu. Norėdami patepti, išsukite varžtą. Pro tepimo angą įlašinkite maždaug 3 g (4 kub. cm) tepalo pavarų dėžės taške A ir atitinkamai 5 g (7 kub. cm) tepalo taške B. Patepę, vėl įsukite varžtą. Įpylus tinkamą tepalo kiekį, pirmą kartą įjungus šiek tiek tepalo ištekės iš peilio pagrindo.

Pavaros ašis:

Tepkite tepalu kas 25 darbo valandas.

Bendra patikra

- Užveržkite atsilaisvinusius varžtus, veržles ir sraigtus.
- Tikrinkite, ar nėra sugadintų dalių ir peilių. Dėl jų pakeitimo kreipkitės į „Makita“ įgaliotą techninės priežiūros centrą.

Sandėliavimas

⚠️ **ĮSPĖJIMAS:** Laikykitės įspėjimų ir nurodymų, pateiktų skyriuje „Nurodymai dėl saugos“ ir galios agregato naudojimo instrukcijoje. (13. pav.)

Kai gyvatvorės žirkklės priedas laikomas atskirai nuo galios agregato, uždenkite veleno galą gaubtu.

Techninės priežiūros grafikas

Darbo valandos		Prieš naudojimą	Kasdien (10 val.)	25 val.	Prireikus	Atitinkamas puslapis
Visas įrenginys	Apžiūrėkite pažeistas dalis	○				38
Visi tvirtinamieji varžtai ir veržlės	Priveržkite	○				38
Peiliai	Patikrinkite, ar nėra pažeistų, įtrūkusių ir atšipusių peilių kraštų		○			38
	Sureguliuokite tarpą				○	38
Pavarų dėžė	Tepalo tiekimas			○		38
Pavaros ašis	Tepalo tiekimas			○		38
Galios agregatas	Žr. galios agregato naudojimo instrukciją					

Gedimų nustatymas

Triktis	Galima priežastis	Sprendimas
Variklis neįsijungia. Variklis išsijungia netrukus po paleidimo. Apribotas maksimalus greitis.	Žr. galios agregato naudojimo instrukciją.	
Peiliai nejudą. → Nedelsiant išjunkite variklį!	Netinkamai nustatytas pjovimo bloko kampas	Įsitikinkite, ar tinkamai įtaisytas kampo fiksatorius.
	Šakelė įstrigo peiliuose.	Išimkite pašalinę medžiagą.
	Netinkamai veikia pavarų sistema.	Kreipkitės į „Makita“ įgaliotą techninės priežiūros centrą, kad patikrintų ir suremontuotų.
Įrenginys neįprastai vibruoja. → Nedelsiant išjunkite variklį!	Netinkamai veikia pavarų sistema.	Kreipkitės į „Makita“ įgaliotą techninės priežiūros centrą, kad patikrintų ir suremontuotų.
Peiliai nesustoja. → Nedelsiant išjunkite variklį!	Netinkamai veikia galios agregatas.	Žr. galios agregato naudojimo instrukciją.

Techniniai duomenys

Modelis	EN401MP	
Matmenys (l x P x A)	mm	1 624 x 108 x 90
Masė	kg	2,8
Veiksmingas pjovimo gylis	mm	490
Pjovimo peilio kampas	135° (į viršų 45°, žemyn 90°)	
Perdavimo skaičius	1/4,78	

EB atitikties deklaracija

Mes, būdami gamintojai
Įmonės adresas

Makita Europe N.V.
Jan-Baptist Vinkstraat 2
3070 Kortenberg
BELGIUM (BELGIJA)

įgaliuojame Yasushi Fukaya sukurti techninį failą ir atsakingai pareiškiame, kad gaminys(-iai);

Paskirtis Gyvatvorės žirklių priedas

Tipo (-ų) paskirtis **EN401MP**

Atitinka visas Mašinų direktyvos **2006/42/EB** nuostatas

ir taip pat atitinka visas taikytinas šių EB / ES Direktyvų nuostatas: **2000/14/EB**

ir yra pagamintas atsižvelgiant į šiuos suderintus standartus: **EN ISO 10517:2009+A1:2013**

Deklaracijos vieta ir data: **Kortenbergas, Belgija, 2015.12.28**

Atsakingasis asmuo: **Yasushi Fukaya**



Direktorius – Makita Europe N.V.

Eessõna

Täname, et ostsite Makita hekitrimmeri tarviku. See tarvik on mõeldud kinnitamiseks käesolevas juhendis nimetatud Makita mootorajamile.

Enne kasutamist lugege palun käesolevat brošüüri ja mootorajami kasutusjuhendit. Selle abil saavutate Makita hekitrimmeri tarvikuga töötamisel parima tulemuse.

Sisukord	Lehekülg
Eessõna.....	41
Sümbolid	41
Heakskiidetud mootorajam	41
Heakskiidetud tarvik	41
Osade kirjeldus.....	42
Ohutusnõuded	42
Montaaž ja reguleerimine	43
Kasutamine.....	44
Kontrollimine ja hooldus	44
Hoiustamine.....	44
Hooldusgraafik.....	45
Tõrkeotsing.....	45
Tehnilised andmed.....	45
EÜ vastavusdeklaratsioon	46

Sümbolid

Tarvikul ja käesolevas kasutusjuhendis kasutatakse alljärgnevat sümbolit. Tehke endale selgeks nende tähendused.



Lugege ja järgige kasutusjuhendit.



Olge äärmiselt ettevaatlik ja tähelepanelik!



Keelatud!



Pange tähele elektriliine. Elektrilöögi oht.



Hoidke end muljumise eest



Kandke kaitsekindaid.



Kandke kaitsekiivrit, kaitseprille ja kuulmiskaitsevahendeid.



Kandke tugevaid libisemiskindla tallaga jalatseid.



Kuumad pinnad – sõrmede või käte põletused.



Hoidke kõrvalised isikud ja loomad vähemalt 15 m kaugusel elektritööriistast.



Ärge lubage kõrvalisi isikuid ja lemmikloomi tööpiirkonda



Esmaabi



(Ainult Euroopa riigid) See toode vastab EÜ direktiividele.

Heakskiidetud mootorajam

Käesolev tarvik on ette nähtud kasutamiseks ainult alljärgneva(te) mootorajami(te)ga:

EX2650LH Universaalne mootorajam

BUX360, BUX361, BUX362, UX360D, UX361D, UX362D, DUX60
Juhtmevaba universaalne mootorajam

⚠ HOIATUS: Ärge kunagi kasutage käesolevat tarvikut heakskiiduta mootorajamiga. Heakskiiduta kombinatsioon võib põhjustada tõsise kehavigastuse.

Heakskiidetud tarvik

Käesolev tarvik on ette nähtud kasutamiseks ainult alljärgneva(te) tarviku(te)ga:

- (Varda pikenduse tarvik)
LE400MP

⚠ HOIATUS: Ärge kasutage heakskiiduta tarvikut. Heakskiiduta kombinatsioon võib põhjustada tõsise kehavigastuse.

Osade kirjeldus (Joon. 1)

Järgnevad numbrid viitavad joonisele

1. Varras
2. Ülekande korpus
3. Lõiketerad
4. Nurgalukk
5. Lõikemooduli käepide
6. Lõiketera kaitsekate

Ohutusnõuded

 **HOIATUS:** Lugege läbi kõik ohutushoiatused ning kõik käesolevas juhendis ja mootorajami juhendis esitatud juhised. Hoiatuste ja juhiste eiramise tulemuseks võib olla elektrilöökk, tulekahju ja/või tõsine vigastus.

Hoidke kõik hoiatused ja juhised edaspidiseks alles.

Hoiatustes ja ohutusnõuetes kasutatud terminid „hekitrimmer“ ja „seade“ viitavad tarviku ja mootorajami kombinatsioonile.

Hoiatustes ja ohutusnõuetes kasutatud termin „mootor“ viitab mootorajami mootorile või elektrimootorile.

Nõuetekohane kasutamine

- Antud tarvik on ette nähtud üksnes põõsaste ja hekkide kärpimiseks koos heakskiidetud mootorajamiga. Ärge kunagi kasutage tarvikut mingil muul eesmärgil. Tarviku väärkasutamine võib põhjustada raskeid vigastusi.

Üldised ohutusnõuded

- Enne hekitrimmeri käivitamist lugege käesolevat brošüüri ja mootorajami juhendit, et tutvuda hekitrimmeri käsitemise põhimõtetega.
- Ärge andke tarvikut isikutele, kellel ei ole hekitrimmerite käsitemiseks piisavaid kogemusi või teadmisi.
- Tarviku laenamisel andke sellega alati kaasa käesolev juhend.
- Ärge lubage hekitrimmerit kasutada lastel ega alla 18 aasta vanustel isikutel. Ärge lubage neid hekitrimmeri lähedusse.
- Hektrimmeri käsitemisel tuleb olla ülimalt ettevaatlik ja tähelepanelik.
- Ärge kunagi kasutage hekitrimmerit siis, kui olete tarvitanud alkoholi või ravimeid, või kui tunnete ennast väsinuna või olete haige.
- Ärge kunagi püüdke tarvikut ümber teha.
- Järgige teie riigis kehtivaid hekitrimmerite käsitemist reguleerivaid määrusi.

Isikukaitsevahendid

- Kandke kaitsekiivrit, -prille ja -kindaid, et kaitsta ennast lendavate osakeste või langevate objektide eest. (Joon. 2)
- Kandke kuulmiskaitsevahendeid, näiteks kõrvatroppesid, et vältida kuulmiskadu.
- Kandke ohutuks tööks sobivaid rõivaid ja jalanõusid, näiteks töökombinesooni ja tugevaid libisemiskindlaid jalatseid. Ärge kandke laiu rõivaid ega ehteid. Laiad riideesemed, ehted või pikad juuksed võivad liikuvate osade vahele takerduda.
- Kandke lõiketerade puudutamisel või nende nurga reguleerimisel kaitsekindaid. Lõiketerad võivad teha kaitsmata kättesse sügavaid sisselõikeid.

Tööpiirkonna ohutus

-  **OHTLIK:** Hoidke hekitrimmerit eemal elektriliinidest ja sidekaablitest. Hektrimmeriga kõrgepingeliinide vastu puutumine või selle asetamine nende lähedusse võib põhjustada surma või tõsiseid vigastusi. Enne töö alustamist tehke kindlaks tööpiirkonna läheduses asuvate elektriliinide ja elektritarade asukohad.
- Kasutage hekitrimmerit ainult hea nähtavuse korral ja päevavalges. Ärge kasutage hekitrimmerit pimedas ega udus.
- Mootorit tohib käivitada ja kasutada ainult vabas õhus hea õhuvahetusega alal. Siseroomides või halva õhuvahetusega alal kasutamine võib põhjustada surma lämbumise või süsinikmonooksiidi mürgistuse tagajärjel.
- Ärge kunagi seisake töö ajal ebastabiilsel või libedal pinnal ega järsul nõlvakul. Talvisel ajal arvestage jää ja lumega ning veenduge alati, et jalgedel on kindel toetuspind.
- Jälgige, et kõrvalised isikud ja loomad ei viibiks töö ajal

hekitrimmerile lähemal kui 15 m. Peatage mootor kohe, kui keegi teile läheneb.

- Enne töö alustamist uurige, kas tööpiirkonnas leidub traataedu, kive või muid kõvasid esemeid. Need võivad lõikerasid kahjustada.
-  **HOIATUS:** Selle toote kasutamine võib tekitada kemikaale sisaldavat tolmu, mis võib põhjustada hingamisteede või muid haigusi. Sellised kemikaalid võivad olla näiteks pestitsiidides, insektiitsiidides, väetistes ja herbitsiidides sisalduvad ühendid. Nende ainete mõjust tingitud ohu suurus sõltub sellest, kui sageli te seda tüüpi tööd teete. Nimetatud kemikaalide mõju vähendamiseks: töötage hea õhuvahetusega alal ja kasutage heakskiidetud kaitsevahendeid, näiteks spetsiaalselt mikroosakeste filtreerimiseks mõeldud tolumumaski.

Kasutuselevõtmine

- Enne seadme kokkumonteerimist või reguleerimist lülitage mootor välja ning võtke ära süüteküünlakork või aku.
- Enne lõiketerade monteerimist või lõikenurga reguleerimist pange kätte kaitsekindad.
- Enne mootori käivitamist kontrollige, kas seadmel ei esine vigastusi, lahtisi polte/mutreid või valesti monteeritud osi. Vahetage mõranenud, paindunud või muul viisil kahjustunud lõiketerad välja. Kontrollige, kas kõik juhthoovad ja lülitid liiguvad vabalt. Puhastage ja kuivatage käepidemed.
- Ärge kunagi püüdke mootorit käivitada, kui seade on vigastatud või ei ole täielikult kokku monteeritud. Vastasel korral võib tekkida tõsine vigastus.
- Reguleerige õlarihma ja käepidet vastavalt kasutaja kehamõõtudele.

Mootori käivitamine

- Enne mootori käivitamist võtke kasutusele isikukaitsevahendid.
- Käivitage mootor vähemalt 3 meetri kaugusel kütuse lisamise kohast.
- Enne mootori käivitamist veenduge, et tööpiirkonnas ei ole ühtegi inimest ega looma.
- Mootori käivitamise või aku sisestamise ajal hoidke lõiketerasid oma kehast ja teistest objektidest, kaasa arvatud maapinnast eemal. Käivitamise ajal võivad lõiketerad kohalt liikuda ning põhjustada tõsiseid kehavigastusi või tekitada kahju lõiketeradele ja/või varale.
- Asetage seade kindlale pinnale. Hoidke tasakaalu ja seisake kindlal pinnal.
- Starteri tõmbamise ajal hoidke mootorajamit vasaku käega kindlalt vastu maad. Ärge kunagi astuge jalaga mootorajami völli. (Joon. 3)
- Käivitage mootor vastavalt mootorajami juhendis antud juhistele.
- Kui tühikäigul töötava seadme korral lõiketerad liiguvad, siis seisake mootor ja reguleerige tühikäigu kiirus väiksemaks.

Kasutamine

- Hädaolukorras lülitage mootor viivitamatult välja.
- Kui tajute töö ajal midagi ebatavalist (nt müra, vibratsioon), lülitage mootor välja. Ärge kasutage hekitrimmerit enne, kui põhjus on kindlaks tehtud ja kõrvaldatud.
- Pärast päästiku vabastamist või mootori väljalülitamist liiguvad lõiketerad veel pisut aega edasi. Ärge kiirustage lõiketerade puudutamisega.
- Kinnitage õlarihm sel ajal, kui mootor töötab tühikäigul.
- Kasutage töö ajal õlarihma. Hoidke hekitrimmerit kindlalt oma paremal küljel. (Joon. 4)
- Hoidke vasaku käega eesmisest käepidemest ja parema käega tagumisest käepidemest, sõltumata sellest, kas olete parema- või vasakukäeline. Haarake sõrmede ja põidlagi kindlalt ümber käepidemete.
- Ärge kunagi püüdke kasutada seadet ühe käega. Kontrolli kaotamine võib kaasa tuua tõsiseid või surmaga lõppevaid vigastusi. Lõikevigastuste ohu vähendamiseks ärge asetage käsi ega jalgu lõiketerade lähedusse.
- Ärge püüdke liiga kaugele küünitada. Hoidke kogu aeg jalad kindlalt maas ning säilitage tasakaal. Komistamise vältimiseks olge tähelepanelik varjatud takistuste, nt kändude, puujuurte ja kraavide suhtes. Võtke eest langenud oksad ja muud objektid.
- Et vältida kontrolli kadumist, ärge kunagi töötage redelil või puu otsas.
- Ärge hoidke seadet õlgadest kõrgemal.

- Vältige töö ajal lõiketerade sattumist vastu kõvasid takistusi, nagu kivid või naelad. Olge eriti tähelepanelik siis, kui lõikate traataedade lähedal või vastas asetsevaid hekke. Kui töötate maapinna lähedal, siis jälgige, et liiv, kivirüsu või kivid ei satuks lõiketerade vahele.
- Kui lõiketerad on sattunud kokkupuutesse kivide või muude kõvade esemetega, seisake viivitamatult mootor ja pärast süüteküünla korgi või aku eemaldamist kontrollige, kas lõiketerad pole kahjustunud. Kui lõiketerad on kahjustunud, siis vahetage need välja.
- Kui paksud oksad on lõiketerade vahele kinni kiilunud, siis lülitage mootor kohe välja, asetage hekitrimmer maha ja pärast süüteküünla korgi või aku eemaldamist kõrvaldage takistus. Enne seadme uuesti kasutamist kontrollige, kas lõiketerad on terved.
-  Ärge kunagi puudutage liikuvaid lõiketerasid ning vältige nendega kokkupuudet. Lõiketerad võivad hõlpsasti sõrme läbi lõigata. Lõiketerade käsitlemise või lõikenurga reguleerimise ajaks peatage mootor ning võtke ära süüteküünla kork või aku.
- Blokeerunud lõiketerade korral mootori kiirendamine suurendab koormust ning kahjustab mootorit ja/või sidurit.
- Kontrollige töötamise ajal sageli, et lõiketeradel ei esineks pragusid ning et need poleks nürid. Enne kontrollimist lülitage mootor välja ja oodake, kuni lõiketerad on täielikult seisunud. Vahetage kahjustunud või nürid lõiketerad kohe välja, ka siis, kui neil esinevad ainult pindmised praod.
- Kui seade saab tugeva löögi või kukub maha, kontrollige enne töö jätkamist selle seisukorda. Kontrollige, kas kütusesüsteemis ei esine lekkeid ning kas juht- ja kaitseseadmed töötavad tõrgeteta. Kahjustuste või kahtluste korral paluge Makita volitatud hoolduskeskusel seadet kontrollida ja parandada.
- Ärge puudutage ülekande korpust. Ülekande korpus kuumeneb töö ajal.
- Väsimusest tingitud kontrollikaotuse vältimiseks tehke puhkepause. Soovitame puhata igas tunnis 10–20 minutit.
- Kui te lahkute seadme juurest kasvõi lühikeseks ajaks, seisake alati mootor või võtke aku välja. Töötava mootoriga omapäi jäetud seadet võivad kasutada kõrvalised isikud, kes võivad põhjustada raskeid õnnetusi.
- Enne lõikamist tõmmake gaasihooba kogu käigupikkuse ulatuses, et saavutada maksimaalne kiirus.
- Kasutage juhthooba ja lüliti vastavalt mootorajami kasutusjuhendis antud juhisteile.
- Ärge asetage kuuma seadet töötamise ajal ega pärast seda kuivale rohule ega kergesti süttivatele materjalidele.

Transportimine

- Enne seadme transportimist lülitage mootor välja ning võtke ära süüteküünla kork või aku. Transportimise ajaks paigaldage alati lõiketera kaitsekate.
- Kandke seadet horisontaalses asendis, hoides seda varrest. Hoidke kuum summuti oma kehast eemal.
- Kui transportite seadet sõidukis, kinnitage see nii, et see ei saaks ümber minna. Vastasel korral võib kütus seadmest välja pääseda ning kahjustada seadet ja muud pagasit.

Hooldamine

- Enne mis tahes hooldus- või parandustööd või seadme puhastamist lülitage alati mootor välja ning võtke ära süüteküünla kork või aku. Oodake, kuni mootor jahtub.
- Tuleohu vähendamiseks ärge hooldage seadet kunagi lahtise tule läheduses.
- Lõiketerade käsitlemise ajal kandke alati kaitsekindaid.
- Puhastage seade alati tolmust ja mustusest. Ärge kunagi kasutage selleks bensiini, vedeldit, alkoholi ega muid sarnaseid aineid. See võib põhjustada plastikosade värvuse muutumist, deformeerumist või pragunemist.
- Pärast iga kasutuskorda pingutage kõiki polte ja mutreid, välja arvatud karburaatori reguleerimiskruvisid.
- Hoidke lõikeriist alati terav. Kui lõiketerad on nürinenud ja lõikamisjõudlus on vähenenud, laske lõiketerasid teritada Makita volitatud hoolduskeskuses.
- Ärge kunagi parandage paindunud või purunenud lõiketerasid nende sirgestamise või keevitamise teel. See võib põhjustada lõiketerade osade eraldumist, mille tagajärjeks võib olla tõsine kehavigastus. Võtke ühendust Makita hoolduskeskusega, et vahetada kahjustunud osad Makita originaalosalade vastu välja.
- Ärge püüdke teostada mingeid hooldus- või remonditöid, mida ei ole kirjeldatud käesolevas brošüüris ega mootorajami

juhendis. Pöörduge selliste tööde tegemiseks Makita volitatud hoolduskeskusesse.

- Kasutage alati ainult Makita originaalvaruosi ja tarvikuid. Kolmandate osapoolte osade või tarvikute kasutamine võib kaasa tuua seadme rikke, varalise kahju ja/või tõsise vigastuse.
- Laske Makita volitatud hoolduskeskusel hekitrimmerit regulaarselt kontrollida ja hooldada.

Hoiustamine

- Enne seadme hoiule panekut teostage sellel täielik puhastus ja hooldus. Paigaldage lõiketera kaitsekate.
- Hoidke seadet kuivas kohas lastele kättesaamatult kõrgel riivil või luku taga.
- Ärge toetage seadet millegi, näiteks seina, vastu. Vastasel korral võib hekitrimmer ootamatult ümber kukkuda ja põhjustada vigastusi.

Esmaabi

-  Esmaabikomplekt peab olema alati käepärast. Asendage kohe kõik vahendid, mille olete esmaabikomplektist ära tarvitanud.
- Kui kutsute abi, palun teatage järgmised andmed:
 - Õnnetuse toimumise koht;
 - Õnnetuse kirjeldus;
 - Vigastatud isikute arv;
 - Vigastuste iseloom;
 - Oma nimi.

Montaaž ja reguleerimine

HOIATUS:

- Enne seadme kokkumonteerimist või reguleerimist lülitage mootor välja ning võtke ära süüteküünla kork või aku. Vastasel korral võivad lõiketerad või mõned muud osad liikuma hakata ja põhjustada tõsiseid vigastusi.
- Enne lõiketerade käsitlemist või nende läheduses töötamist pange alati kätte kaitsekindad ja paigaldage lõiketeradele kaitsekate. Vastasel juhul võivad lõiketerad teha kaitsmata kättesse sügavaid sisselõikeid.
- Asetage seadme monteerimise ja reguleerimise ajaks alati maha. Seadme monteerimine või reguleerimine püstises asendis võib põhjustada tõsiseid vigastusi.
- Järgige peatükis „Ohutusnõuded“ ning mootorajami juhendis antud hoiatusi ja ohutusnõudeid.

Tarviku kokkumonteerimine (Joon. 5)

Monteeri tarvik kokku vastavalt järgnevalt kirjeldatud toimingutele.

1. Keerake lahti poldid **(A)** ja **(B)**.
 2. Sisestage varras kattesesse **(D)**.
- MÄRKUS:** Veenduge, et varras on täielikult kattesesse sisestatud (umbes 237 mm, 9–3/8”). Kui varda sisestamine on raskendatud, siis pöörake ajamitelge **(C)** veidi käega ja proovige uuesti.
3. Veenduge, et varras on õigesti sisestatud, ning seejärel keerake poldid **(B)** ja **(A)** kinni.

Tarviku monteerimine mootorajami külge (Joon. 6)

Tarviku monteerimiseks mootorajami külge järgige allpool kirjeldatud toiminguid.

1. Veenduge, et lukustushoob **(A)** ei oleks pingutatud asendis.
2. Joondage tihvt **(B)** noole märgiga **(C)**.
3. Lükake varras mootorajami võlli sisse asendijooneni **(E)**, kuni vabastusnupp **(D)** kerkib üles.
4. Pingutage tugevasti lukustushooba **(A)**, nagu joonisel on näidatud.

Tarviku eemaldamiseks lõdvendage lukustushooba, vajutage lukustusnupule ja tõmmake varras välja.

NB: Ärge pingutage lukustushooba **(A)** siis, kui tarvik varras on paigaldamata. Vastasel juhul võib lukustushoob pingutada ajamivõlli sissepääsuva liiga palju ja seda kahjustada.

Lõikenurga reguleerimine (Joon. 7)

HOIATUS:

- Ärge kasutage tööriista, kui selle lõikemoodul on lahti või ebastabiilne.

Lõikenurka saab reguleerida ülespoole kuni 45° ja allapoole kuni 90°.

1. Seisake hekitrimmeri mootor ning asetage masin maapinnale.
2. Lõikemooduli nurga reguleerimiseks hoidke ühe käega lõikemooduli käepidemest **(A)** ning teise käega nurgalukust **(B)**, nagu joonisel näidatud.
3. Tõmmake ettevaatlikult nurgalukku ning muutke lõikemooduli nurka. Pärast nurga reguleerimist lükake nurgalukk ettevaatlikult tagasi lähteasendisse.

Märkus:

- Lõikemoodul kinnitub seadme soonele ainult teatud nurkade all. Veenduge, et lõikemoodul on korralikult fikseerunud. Kui nurk ei sobi, siis sidur lahutatakse ja tööriist ei tööta.
- Ärge reguleerige lõikemoodulit, kui hekitrimmer on püstiasendis.
- Lõikenurga reguleerimiseks viige I-O-lüliti väljalülitusasendisse O ning asetage hekitrimmer horisontaalselt maapinnale.
- Enne lõikenurga reguleerimist pange alati peale lõiketera kaitsekate.

Kui lõikemoodul loksub, tuleb pingutada polti **(A)** (nurga reguleerimise telg). (Joon. 8)

1. Asetage padrunvõti **(C)** ja kuuskantvõti **(B)** poldile **(A)**.
2. Reguleerige lõikemooduli kinnituse pingust kuuskantvõtmega **(B)** ning seejärel fikseerige polt padrunvõtme **(C)** abil.

Märkus:

- Ärge keerake lõikemooduli kinnitust liiga pingule. Kui see on liiga pingul, ei ole võimalik lõikemooduli nurka muuta.

Kasutamine

⚠ HOIATUS:

- Kui tühikäigul töötava seadme korral lõiketerad liiguvad, siis seisake mootor ja reguleerige tühikäigu kiirus väiksemaks. Vastasel juhul ei saa te lõiketerade liikumist peatada gaasi väljalülitamisega ning see võib põhjustada tõsise vigastuse.
- Järgige peatükis „Ohutusnõuded“ ning mootorajami juhendis antud hoiatusi ja ohutusnõudeid.

Horisontaalne lõikamine (Joon. 9)

Hekkide horisontaalsel pügamisel toimige alljärgnevalt.

1. Tõmmake gaasihooba kogu käigupikkuse ulatuses.
2. Suunake lõiketerad hekkile 15° kuni 30° nurga all.
3. Kärpige hekki kaarjate liigutustega.

Vertikaallõikus (Joon. 10)

Hekkide vertikaalsel pügamisel toimige alljärgnevalt.

1. Tõmmake gaasihooba kogu käigupikkuse ulatuses.
2. Suunake lõiketerad hekkile teineteise suhtes paralleelselt.
3. Kärpige hekki altpoolt ülespoole kaarjate liigutustega.

Kontrollimine ja hooldus

⚠ HOIATUS:

- Enne seadme kontrollimist ja hooldamist lülitage mootor välja ning võtke ära süüteküünla kork või aku. Vastasel korral võivad lõiketerad või mõned muud osad liikuma hakata ja põhjustada tõsise vigastuse.
- Enne lõiketerade käsitlemist või nende läheduses töötamist pange alati kätte kaitsekindad ja paigaldage lõiketeradele kaitsekate. Lõiketerade monteerimise või reguleerimise ajal võivad teie sõrmed sattuda kokkupuutesse lõiketeradega, mis võib põhjustada tõsise vigastuse.
- Asetage hekitrimmer kontrolli ja hooldamise ajaks alati maha. Seadme monteerimine või reguleerimine püstises asendis võib põhjustada tõsiseid vigastusi.
- Järgige peatükis „Ohutusnõuded“ ning mootorajami juhendis antud hoiatusi ja ohutusnõudeid.

Lõiketerade kontrollimine

Kontrollige iga päev, kas lõiketeradel pole kahjustusi, pragusid või kas lõikeservad pole nürid. Laske kahjustunud lõiketerad Makita volitatud hoolduskeskuses välja vahetada või laske nürid lõiketerad seal teritada.

Terade vahekauguse reguleerimine (Joon. 11)

Ülemised/alumised lõiketerad kuluvad järk-järgult töö käigus. Kui teil ei õnnestu teha puhast lõiget, kuigi terad on piisavalt teravad, reguleerige terade vahet vastavalt alltoodud juhistele. Terade vahekaugus sõltub hoidepoldi pingusest. Mutter fikseerib hoidepoldi kindlale pingusele. Kui vahe on liiga suur, ei ole lõiked puhtad, kuid liiga väike vahe põhjustab tarbetut kuumenemist ja kiirendab terade kulumist.

1. Keerake mutrid **(A)** lahti mutrivõtmega.
2. Keerake poldid **(B)** kergelt kinni. Seejärel lödvendage igat polti veerand kuni pool pööret, et saavutada vajalikku vahet.
3. Hoidke polte **(B)** ja keerake mutrid **(A)** kinni.
4. Kandke terade hõõrdepinnale õhuke õlikiht.
5. Käivitage mootor ning käitage seda minut aega gaasiga ja ilma gaasita.
6. Mõõtke aeg, mis lõiketeradel kulub seiskumiseks pärast gaasi vabastamist. Kui see aeg on kaks sekundit või rohkem, siis seisake mootor ja korrake samme 1 kuni 6.
7. Lülitage mootor välja ja katsuge lõiketerade pinda. Kui need ei ole puudutamiseks liiga kuumad, on lõiketerad õigesti reguleeritud. Kui need on puudutamiseks liiga kuumad, keerake polte **(B)** natuke tagasi ja korrake samme 5 kuni 7.

Liikuvate osade määrimine (Joon. 12)

NB: Järgige kaasasolevaid juhiseid määrimissageduse ja määrdkoguse kohta. Vastasel korral võib määrd puudumine liikuvaid osi kahjustada.

Ülekande korpus:

Hekitrimmeri käigukasti tuleks määrada iga 25 töötunni järel. Määrdeava asub poldi all. Määrimiseks eemaldage polt.

Lisage käigukasti määrdepunkti A umbes 3 g (4 cm³) määret ja määrdepunkti B umbes 5 g (7 cm³) määret. Pärast määrimist keerake polt tagasi. Pärast õiges koguses määrdeaine lisamist eraldub esimese tööoperatsiooni käigus lõiketera aluselt veidi määrdeainet.

Ajamitelg:

Kandke sellele määret iga 25 töötunni järel.

Üldine kontrollimine

- Keerake kinni lahtised poldid, mutrid ja kruvid.
- Kontrollige, kas leidub kahjustatud osi ja lõiketerasid. Nende väljavahetamiseks pöörduge Makita volitatud hoolduskeskusesse.

Hoiustamine

⚠ HOIATUS: Järgige peatükis „Ohutusnõuded“ ning mootorajami juhendis antud hoiatusi ja ohutusnõudeid. (Joon. 13)

Kui hoiustate hekitrimmeri tarvikut mootorajamist eraldi, paigaldage varre otsale kork.

Hooldusgraafik

Töötunnid		Enne töö alustamist	Iga päev (10 h)	25 h	Vajadusel	Vastav lehekülg
Kogu seade	Vaadata, kas ei esine kahjustatud osi	○				44
Kõik kinnituspoldid ja mutrid	Pingutada	○				44
Lõiketerad	Kontrollida, kas ei esine kahjustumist, pragunemist ja nürisid lõikeservi		○			44
	Reguleerida vahet				○	44
Ülekande korpus	Lisada mäaret			○		44
Ajamitelg	Lisada mäaret			○		44
Mootorajam	Vt mootorajami juhendit					

Tõrkeotsing

Probleem	Võimalik põhjus	Lahendus
Mootor ei käivitu. Mootor seiskub varsti pärast käivitumist. Töökiirus on piiratud.	Vt mootorajami juhendit.	
Lõiketerad ei liigu. → Peatage viivitamatult mootor!	Lõikemooduli vale nurk. Oks on lõiketerade vahele jäänud. Ajamisüsteem ei toimi korralikult.	Kontrollige, kas nurgalukk on korralikult fikseerunud. Eemaldage võõrkehad. Paluge Makita volitatud hoolduskeskusel seda kontrollida ja parandada.
Seade vibreerib ebanormaalselt. → Peatage viivitamatult mootor!	Ajamisüsteem ei toimi korralikult.	Paluge Makita volitatud hoolduskeskusel seda kontrollida ja parandada.
Lõiketerad ei seisku. → Peatage viivitamatult mootor!	Mootorajam ei toimi korralikult.	Vt mootorajami juhendit.

Tehnilised andmed

Mudel		EN401MP
Mõõtmed (P x L x K)	mm	1624 x 108 x 90
Kaal	kg	2,8
Tegelik lõikamis pikkus	mm	490
Lõiketera nurk		135° (üles 45°, alla 90°)
Ülekandearv		1/4,78

EÜ vastavusdeklaratsioon

Meie, tootjana
Tegevuskoha aadress

Makita Europe N.V.
Jan-Baptist Vinkstraat 2
3070 Kortenberg
Belgia

Volitame Yasushi Fukayat täitma tehnilist toimikut ja deklareerime oma ainuvastutusel, et toode (tooted);

Nimetus **Hekitrimmeri tarvik**

Tüübi (tüüpide) nimetus **EN401MP**

Vastab (vastavad) direktiivi **2006/42/EÜ** kõigile asjakohastele sätetele

ja vastab (vastavad) lisaks alljärgnevate EÜ/EL-i direktiivide kõigile asjakohastele sätetele: **2000/14/EÜ**

ning on valmistatud kooskõlas alljärgnevate ühtlustatud standarditega: **EN ISO 10517:2009+A1:2013**

Deklareerimise koht ja kuupäev: **Kortenberg, Belgia, 28.12.2015**

Vastutav isik: **Yasushi Fukaya**



Direktor, Makita Europe N.V.

Предисловие

Благодарим вас за приобретение насадки: кусторез Makita. Данная насадка предназначена для установки на силовой агрегат Makita, указанный в данной инструкции по эксплуатации.

Перед началом эксплуатации ознакомьтесь с данным буклетом и инструкцией по эксплуатации силового агрегата. Это поможет вам максимально эффективно использовать насадку: кусторез Makita.

Содержание	Стр.
Предисловие	47
Символы	47
Сертифицированный силовой агрегат	47
Одобрённая насадка	47
Описание деталей	48
Меры безопасности	48
Сборка и регулировка	50
Эксплуатация	50
Осмотр и уход	50
Хранение	51
Интервал обслуживания	51
Поиск и устранение неисправностей	51
Технические характеристики.....	52
Декларация о соответствии ЕС	52

Символы

На насадке и в руководстве используются следующие символы. Уясните эти определения.

	Прочитайте инструкцию по эксплуатации и соблюдайте все предписания.
	Обратите особое внимание!
	Запрещено!
	Остерегайтесь электрических проводов. Риск поражения электротоком.
	Берегитесь заземления
	Используйте защитные перчатки.
	Надевайте каску, защитные очки и используйте средства защиты слуха.
	Обувайте прочные ботинки с нескользящими подошвами.
	Горячие поверхности - возможен ожог рук и пальцев.
	Не допускайте посторонних лиц и животных на расстояние ближе 15 м (50 футов) от электроинструмента.
	Не допускать в рабочую зону посторонних лиц и животных
	Первая помощь
	(Только для европейских стран) Данное изделие соответствует требованиям директив ЕС.

Сертифицированный силовой агрегат

Данная насадка может быть использована только со следующими силовыми агрегатами:

EX2650LN Многофункциональный бензодвигательный привод для садовых насадок
VUX360, VUX361, VUX362, UX360D, UX361D, UX362D, DUX60
 Многофункциональный аккумуляторный привод для садовых насадок

⚠ ПРЕДОСТЕРЕЖЕНИЕ: Запрещается использовать насадку с несертифицированным силовым агрегатом. Нерекомендованное сочетание может стать причиной тяжелой травмы.

Одобрённая насадка

Данная насадка может быть использована только со следующими насадками:

- (Насадка для удлинения вала)
LE400MP

⚠ ПРЕДОСТЕРЕЖЕНИЕ: Использование несертифицированной насадки запрещено. Нерекомендованное сочетание может стать причиной тяжелой травмы.

Описание деталей (Рис. 1)

Номера, указанные ниже, относятся к рисунку

1. Вал
2. Картер редуктора
3. Ножи
4. Механизм блокировки угла наклона
5. Ручка режущего блока
6. Крышка ножей

Меры безопасности

⚠ ПРЕДОСТЕРЕЖЕНИЕ: Ознакомьтесь со всеми инструкциями и указаниями по технике безопасности, указанными в данном буклете и инструкции по эксплуатации силового агрегата. Несоблюдение всех инструкций может привести к поражению электрическим током, пожару и/или серьезной травме.

Сохраните брошюру с инструкциями и рекомендациями для дальнейшего использования.

Термины "кусторез" и "оборудование" в инструкциях относятся к комбинации насадки и силового агрегата.

Термин "двигатель" в инструкциях относится к бензиновому двигателю или электромотору силового агрегата.

Назначение

- Эта насадка предназначена только для срезания поросли и живой изгороди в сочетании с сертифицированным силовым агрегатом. Запрещается использовать насадку для других целей. Нарушение требований эксплуатации может привести к серьезным травмам.

Общие положения

- Перед началом эксплуатации кустореза ознакомьтесь с соответствующими указаниями в данном буклете и инструкции по эксплуатации силового агрегата.
- Насадкой должны пользоваться только люди, знающие правила обращения с кусторезами.
- Обязательно передавайте вместе с насадкой и руководство по эксплуатации.
- Кусторезом не должны пользоваться дети или лица, не достигшие 18-летнего возраста. Храните кусторез вне зоны их доступа.
- Используйте кусторез с максимальной осторожностью и вниманием.
- Запрещается использовать кусторез в состоянии алкогольного/наркотического опьянения, при усталости или болезни.
- Запрещается вносить изменения в конструкцию насадки.
- Соблюдайте национальное законодательство в сфере обращения с кусторезами.

Индивидуальные средства защиты

- Для собственной защиты от разлетающихся частиц и падающих предметов надевайте шлем, защитные очки и перчатки. (Рис. 2)
- Используйте средства защиты органов слуха (например, наушники) во избежание потери слуха.
- Для обеспечения безопасности работы надевайте соответствующую одежду и обувь (например, рабочий комбинезон и прочные ботинки с нескользящей подошвой). Не надевайте свободную одежду или украшения. Свободная одежда, украшения или длинные волосы могут попасть в движущиеся детали устройства.
- Касайтесь ножей и регулируйте угол наклона ножей только в защитных перчатках. Ножи могут сильно поранить незащищенные руки.

Безопасность в месте выполнения работ

-  **ОПАСНОСТЬ:** Не приближайте кусторез к электрическим проводам и кабелям связи. Касание или приближение кустореза к высоковольтным линиям электропередачи может привести к смерти или серьезной травме. Перед началом работ убедитесь в отсутствии линий электропитания и электрических изгородей.
- Используйте кусторез только при хорошей видимости и

дневном освещении. Запрещается использовать кусторез в темное время суток или в условиях тумана.

- Включайте и используйте двигатель только вне помещения в хорошо проветриваемой зоне. Эксплуатация в ограниченных или плохо проветриваемых пространствах может привести к смерти (от удушья или отравления окисью углерода).
- Во время работы запрещается находиться на неустойчивых или скользких поверхностях или крутом склоне. В холодное время года помните о наличии льда и снега и обязательно занимайте устойчивое положение.
- Во время работы посторонние лица или животные должны находиться на расстоянии не менее 15 м от кустореза. В случае приближения посторонних лиц немедленно выключите двигатель.
- Перед началом работ убедитесь в отсутствии на рабочем месте проволочных изгородей, камней или других твердых предметов. Они могут повредить ножи.
- **⚠ ПРЕДОСТЕРЕЖЕНИЕ:** При использовании данного изделия может образовываться пыль, содержащая химические вещества. Она может вызвать раздражение дыхательных путей или прочие заболевания. Примером подобных химических веществ являются соединения, которые можно обнаружить в пестицидах, инсектицидах, удобрениях и гербицидах. Степень риска при работе с такими материалами зависит от частоты их использования. Для снижения вреда, наносимого такими химическими веществами: выполняйте работы в хорошо проветриваемом помещении с использованием утвержденных средств обеспечения безопасности работ, таких как противопылевые респираторы, специально предназначенные для задержания микроскопических частиц.

Начало работы

- Перед сборкой или регулировкой оборудования выключите двигатель и отсоедините провод от свечи зажигания или аккумуляторного блока.
- Перед установкой ножей или регулировкой их угла надевайте защитные перчатки.
- Перед запуском двигателя осмотрите оборудование на предмет повреждений, ослабленных винтов/гаек или неправильной сборки. Замените ножи, если они треснули, погнуты или повреждены. Проверьте плавность работы всех рычагов управления и переключателей. Очистите и протрите насухо рукоятки.
- Не пытайтесь завести двигатель, если оборудование повреждено или собрано не полностью. Это может привести к серьезным травмам.
- Отрегулируйте плечевой ремень и ручку.

Включение двигателя

- Перед включением двигателя наденьте средства индивидуальной защиты.
- Запуск двигателя необходимо производить на расстоянии не менее 3 метров (10 футов) от места заправки инструмента топливом.
- Перед включением двигателя убедитесь в отсутствии посторонних лиц или животных на рабочем месте.
- Во время включения двигателя или установки аккумуляторного блока ножи не должны касаться оператора и других объектов, включая землю. Ножи могут тронуться во время запуска и причинить серьезные травмы оператору или вызвать повреждение ножей и/или другой собственности.
- Установите оборудование на твердую поверхность. Сохраняйте устойчивое положение.
- Во время вытягивания рукоятки стартера плотно прижмите силовой агрегат к земле левой рукой. Запрещается наступать на карданный вал силового агрегата. (Рис. 3)
- Чтобы запустить двигатель следуйте инструкциям в руководстве по эксплуатации силового агрегата.
- Если ножи движутся во время работы инструмента на холостых оборотах, выключите двигатель и уменьшите число оборотов холостого хода.

Эксплуатация

- При возникновении экстренной ситуации немедленно выключите двигатель.
- При обнаружении необычных условий (например, шум, вибрация) во время работы, выключите двигатель.

Запрещается использовать кусторез до тех пор, пока причина проблемы не выяснена и не устранена.

- После отпускания куркового выключателя дроссельной заслонки или выключения двигателя ножи продолжают двигаться еще некоторое время. Не спешите касаться ножей.
- Только когда двигатель работает на холостом ходу, подсоедините плечевой ремень.
- Во время работы используйте плечевой ремень. Надежно удерживайте кусторез с правой стороны от себя. **(Рис. 4)**
- Удерживайте переднюю рукоятку левой рукой, а заднюю - правой (вне зависимости от того, правша вы или левша). Обхватите пальцами рукоятки.
- Не пытайтесь управлять оборудованием одной рукой. Потеря контроля над инструментом может привести к серьезным или смертельным травмам. Для снижения риска получения порезов руки и ноги оператора должны находиться на безопасном расстоянии от ножей.
- При эксплуатации инструмента соблюдайте устойчивое положение и не тянитесь. Всегда сохраняйте устойчивое положение ног и равновесие. Чтобы не споткнуться, помните о возможности скрытых препятствий (пни, корни и канавы). Уберите упавшие ветки и прочие предметы.
- Во избежание выхода инструмента из-под контроля запрещается работать на лестнице или на дереве.
- Не удерживайте устройство на высоте выше уровня плеч.
- Во время работы следите, чтобы ножи не наткнулись на твердые предметы, например, камни или металл. Соблюдайте особую осторожность при обрезании живой изгороди рядом с проволочной изгородью. Работая у земли, следите за тем, чтобы между ножами не попадал песок, щебень и камни.
- Если ножи коснутся камней или других твердых предметов, немедленно выключите двигатель и проверьте ножи на предмет повреждения, удалив предварительно свечу зажигания или аккумуляторный блок. Замените поврежденные ножи.
- Если в ножах застряли толстые ветви, немедленно выключите двигатель, положите кусторез, извлеките свечу зажигания или аккумуляторный блок и затем удалите помеху. Перед включением оборудования проверьте ножи на предмет повреждений.
-  Запрещается касаться или приближаться к ножам во время их движения. Ножи могут легко отсечь пальцы. Во время работы с ножами или регулировки угла ножей выключите двигатель и отсоедините провод от свечи зажигания или извлеките аккумуляторный блок.
- Увеличение скорости вращения двигателя при заблокированных ножах приведет к увеличению нагрузки и повреждению двигателя и/или сцепления.
- Часто проверяйте ножи во время работы на предмет трещин или затупившихся краев. Перед осмотром выключите двигатель и дождитесь полной остановки ножей. Немедленно замените поврежденные или тупые ножи, даже если трещины поверхностные.
- Если оборудование получило сильный удар или упало, перед продолжением работы проверьте его состояние. Проверьте топливную систему на предмет утечек, а также органы управления и системы защиты на предмет исправности. При возникновении сомнений или обнаружении повреждения обратитесь в авторизованный сервисный центр Makita для осмотра инструмента и ремонта.
- Не касайтесь картера редуктора. Во время работы картер редуктора нагревается.
- Чтобы не потерять контроль над инструментом из-за усталости, делайте перерывы в работе. Рекомендуется делать 10 - 20 минутные перерывы после каждого часа работы.
- Оставляя оборудование даже на небольшой период времени, обязательно выключите двигатель или снимите аккумуляторный блок. Оборудованием со включенным двигателем, оставленным без присмотра, может воспользоваться посторонний человек. Это может привести к несчастному случаю.
- Перед началом резания полностью нажмите на рычаг дросселя, чтобы развить максимальную скорость.
- Правила использования рычага управления и выключателей см. в руководстве по эксплуатации силового агрегата.
- Во время или после работы не кладите горячее оборудование на сухую траву или на горючие материалы.

Транспортировка

- Перед транспортировкой оборудования выключите двигатель и отсоедините провод от свечи зажигания или аккумуляторного блока. На время транспортировки обязательно устанавливайте крышку ножей.
- Во время переноски оборудования переносите его в горизонтальном положении, удерживая за вал. Держите горячий глушитель на удалении от себя.
- При транспортировке оборудования на автомобиле закрепите его надлежащим образом во избежание его опрокидывания. В противном случае может произойти разлив топлива и повреждение оборудования и прочего багажа.

Обслуживание

- Перед выполнением обслуживания, ремонта или чистки оборудования обязательно выключите двигатель и отсоедините провод от свечи зажигания или аккумуляторного блока. Дождитесь, пока двигатель остынет.
- Для снижения риска пожара запрещается выполнять обслуживание оборудования вблизи источника огня.
- При работе с ножами обязательно надевайте защитные перчатки.
- Обязательно очистите оборудование от пыли и грязи. Запрещается использовать для этого бензин, лигроин, растворитель, спирт и т.п. Это может привести к изменению цвета, деформации и появлению трещин на пластиковых компонентах.
- После каждого использования затяните все винты и гайки (кроме винтов регулировки карбюратора).
- Режущий инструмент должен быть всегда хорошо заточен. Если режущие края затупились и эффективность резания упала, обратитесь в официальный сервисный центр Makita для заточки ножей.
- Запрещается чинить погнутые и сломанные ножи, стараясь выпрямить их или приварить. В результате части ножей могут разлететься и причинить тяжелую травму. Обратитесь в официальный сервисный центр Makita для установки новых оригинальных ножей Makita.
- Выполнение любых работ (обслуживание или ремонт), которые не описаны в данном буклете или инструкции по эксплуатации силового агрегата, запрещено. Для выполнения подобных работ обратитесь в авторизованный сервисный центр Makita.
- Используйте только оригинальные запасные части и аксессуары Makita. Использование неоригинальных запасных частей или аксессуаров может привести к поломке оборудования, повреждению имущества и/или серьезной травме.
- Через равные промежутки времени обращайтесь в авторизованный сервисный центр Makita для осмотра и обслуживания кустореза.

Хранение

- Перед помещением оборудования на хранение полностью очистите его и проведите обслуживание. Установите крышку ножей.
- Оборудование должно храниться в сухом высоком или запертом месте, недоступном для детей.
- Не прислоняйте оборудование к каким-либо предметам, например, к стене. Кусторез может неожиданно упасть и причинить травму.

Первая помощь

-  Поблизости всегда должна быть аптечка первой помощи. Незамедлительно заменяйте все использованные компоненты аптечки.
- Обращаясь за помощью, сообщайте следующую информацию:
 - Место происшествия
 - Что случилось
 - Число пострадавших
 - Характер травмы
 - Свое имя

Сборка и регулировка

⚠ ПРЕДОСТЕРЕЖЕНИЕ:

- Перед сборкой или регулировкой оборудования выключите двигатель и отсоедините провод от свечи зажигания или аккумуляторный блок. В противном случае ножи или другие части могут прийти в движение и причинить травму.
- Берясь за ножи или работая рядом с ними, надевайте защитные перчатки, и устанавливайте на ножи крышку. В противном случае ножи могут сильно поранить незащищенные руки.
- Во время сборки или регулировки оборудования обязательно положите его. Сборка или регулировка оборудования в вертикальном положении может привести к серьезной травме.
- Соблюдайте все требования раздела “Меры безопасности” и инструкции по эксплуатации силового агрегата.

Сборка насадки (Рис. 5)

Выполните сборку насадки следующим образом.

1. Ослабьте винт (А) и (В).
2. Вставьте вал в крышку (D).

ПРИМЕЧАНИЕ: Убедитесь, что вал полностью вошел в крышку (примерно 237 мм/ 9-3/8”). Если вставить вал не удается, слегка проверните от руки ведущую ось (С) и попробуйте еще раз.

3. Убедитесь, что вал вставлен правильно, затем затяните винты (В) и (А).

Установка насадки на силовой агрегат (Рис. 6)

Чтобы установить насадку на силовой агрегат, выполните следующее.

1. Убедитесь, что стопорный рычаг (А) не затянут.
2. Совместите штифт (В) со стрелкой (С).
3. Вставьте вал в приводной вал силового агрегата до линии положения (Е) так, чтобы кнопка разблокировки (D) поднялась.
4. Надежно затяните стопорный рычаг (А) как показано на рисунке.

Чтобы снять насадку, ослабьте стопорный рычаг, нажмите кнопку блокировки и извлеките вал.

ПРИМЕЧАНИЕ: Не затягивайте стопорный рычаг (А), не вставив вал насадки. В противном случае стопорный рычаг может слишком сильно зажать входное отверстие приводного вала и повредить его.

Регулировка угла распиливания (Рис. 7)

⚠ ПРЕДОСТЕРЕЖЕНИЕ:

- Запрещается использовать инструмент с ослабленным или неустойчивым режущим блоком.

Угол распиливания можно изменять до 45° вверх и до 90° вниз.

1. Остановите двигатель штангового кустореза и положите устройство на землю.
2. Чтобы отрегулировать угол наклона режущего блока, удерживайте рукоятку (А) на режущем блоке одной рукой, а другой рукой держите механизм блокировки угла наклона (В) (как показано на рисунке).
3. Плавное потяните механизм блокировки угла наклона и измените угол режущего блока. Отрегулировав угол наклона, верните механизм блокировки угла наклона в исходное положение.

Примечание:

- Режущий блок фиксируется только под определенными углами вдоль паза на блоке. Убедитесь, что режущий блок сел надлежащим образом. Если угол не соответствует необходимому, муфта отключается и инструмент не работает.
 - Запрещается регулировать режущий блок, когда штанговый кусторез находится в верхнем положении.
 - Переверните выключатель I-O в положение “O” и положите штанговый кусторез на землю, чтобы отрегулировать угол распиливания.
 - Перед регулировкой угла распиливания обязательно зафиксируйте ножи прилагаемой крышкой.
- Если режущий блок ослаблен, необходимо затянуть болт (А) (регулировка угла отклонения от оси). (Рис. 8)

1. Установите торцовый ключ (С) и шестигранный ключ (В) на болт (А).
2. Отрегулируйте момент затяжки режущего блока, поворачивая шестигранный ключ (В), а затем зафиксируйте болт, повернув торцовый ключ (С).

Примечание:

- Не перетягивайте режущий блок. Если режущий блок затянут слишком сильно, угол наклона блока нельзя будет изменить.

Эксплуатация

⚠ ПРЕДОСТЕРЕЖЕНИЕ:

- Если ножи движутся на холостых оборотах, уменьшите холостые обороты двигателя. В противном случае вы не сможете остановить ножи дросселем, что может стать причиной тяжелых травм.
- Соблюдайте все требования раздела “Меры безопасности” и инструкции по эксплуатации силового агрегата.

Горизонтальное резание (Рис. 9)

При горизонтальной подрезке живой изгороди выполните следующее.

1. Полностью нажмите на рычаг дроссельной заслонки.
2. Поднесите ножи к изгороди под углом от 15° до 30°.
3. Подрезайте изгородь плавными движениями из стороны в сторону.

Вертикальное резание (Рис. 10)

При вертикальной подрезке живой изгороди выполните следующее.

1. Полностью нажмите на рычаг дроссельной заслонки.
2. Поднесите ножи к изгороди параллельно.
3. Подрезайте изгородь снизу вверх плавными движениями.

Осмотр и уход

⚠ ПРЕДОСТЕРЕЖЕНИЕ:

- Перед осмотром или обслуживанием оборудования выключите двигатель и отсоедините провод от свечи зажигания или аккумуляторного блока. В противном случае ножи или другие части могут прийти в движение и причинить травму.
- Берясь за ножи или работая рядом с ними, надевайте защитные перчатки, и устанавливайте на ножи крышку. При сборке или разборке вы можете коснуться пальцами ножей и получить тяжелую травму.
- Во время осмотра или обслуживания кустореза обязательно положите его. Сборка или регулировка оборудования в вертикальном положении может привести к серьезной травме.
- Соблюдайте все требования раздела “Меры безопасности” и инструкции по эксплуатации силового агрегата.

Осмотр ножей

Ежедневно проверяйте ножи на предмет повреждений, трещин и затупившихся краев. Обратитесь в официальный сервисный центр Makita для замены поврежденных или заточки затупившихся ножей.

Регулировка зазора между полотнами (Рис. 11)

После эксплуатации верхние/нижние ножи постепенно изнашиваются. Если не удается получить чистый разрез (хотя лезвия еще достаточно острые), отрегулируйте зазор между лезвиями следующим образом. Степень затяжки анкерного болта определяет зазор между лезвиями. Гайка фиксирует анкерный болт с определенным усилием. Слишком большой зазор приводит к некачественному срезу, а слишком маленький зазор - к чрезмерному нагреву и быстрому износу ножей.

1. Ослабьте гайки (А) с помощью гаечного ключа.
2. Слегка затяните болты (В) до их останова. Затем отверните их назад на четверть - половину оборота для достижения необходимого зазора.
3. Удерживая болты (В), затяните гайки (А).
4. Нанесите немного масла на фрикционную поверхность ножей.

5. Включите двигатель и поработайте дроссельной заслонкой (открывая и закрывая ее) в течение минуты.
6. Засеките время, необходимое для остановки ножей после закрытия дроссельной заслонки. Если это две секунды или более, выключите двигатель и повторите пункты 1 – 6.
7. Выключите двигатель и коснитесь поверхности ножей. Если они не слишком горячие на ощупь, регулировка выполнена правильно. Если они очень горячие, отверните немного болты (В) и повторите пункты 5 – 7.

Смазка движущихся деталей (Рис. 12)

ПРИМЕЧАНИЕ: Следуйте рекомендованную периодичность и количество подачи смазки. Недостаточное количество смазки может привести к повреждению движущихся частей.

Картер редуктора:

Коробку передач штангового кустореза следует смазывать после каждых 25 часов работы. Отверстие для смазки находится под болтом. Извлеките болт для нанесения смазки. Добавьте около 3 г (4 см³) смазки в точку А коробки передач и 5 г (7 см³) смазки в точку В соответственно через отверстия для смазки. После смазки установите болт на место. При закачке правильного количества смазки она немного выступит из основания ножей во время первого использования.

Ведущая ось:

Наносите смазку после каждых 25 часов работы.

Общий осмотр

- Затяните ослабленные болты, гайки и винты.
- Убедитесь в отсутствии поврежденных деталей и ножей. Для их замены обратитесь в авторизованный сервисный центр Makita.

Хранение

⚠ ПРЕДОСТЕРЕЖЕНИЕ: Соблюдайте все требования раздела "Меры безопасности" и инструкции по эксплуатации силового агрегата. (Рис. 13)

Во время хранения насадки: кустореза отдельно от силового агрегата конец вала закройте крышкой.

Интервал обслуживания

Рабочих часов		Перед началом работы	Ежедневно (10 ч)	25 ч	При необходимости	Соответствующая страница
Весь блок	Визуально осмотрите на наличие поврежденных элементов	○				51
Все винты и гайки крепления	Затянуть	○				51
Ножи	Осмотрите на предмет повреждений, трещин и затупившихся краев		○			51
	Отрегулируйте зазор				○	50
Картер редуктора	Закладка смазки			○		51
Ведущая ось	Закладка смазки			○		51
Силовой агрегат	См. инструкцию по эксплуатации силового агрегата					

Поиск и устранение неисправностей

Проблема	Возможная причина	Решение
Двигатель не заводится.	См. инструкцию по эксплуатации силового агрегата.	
Двигатель останавливается вскоре после запуска.		
Максимальная скорость вращения ограничена.		
Ножи не двигаются. → Немедленно выключите двигатель!	Недопустимый угол наклона режущего блока.	Убедитесь, что механизм блокировки угла наклона занимает необходимое положение.
	В ножи попал сучок.	Удалите посторонние предметы.
	Привод работает неправильно.	Обратитесь в авторизованный сервисный центр Makita для осмотра и ремонта.
Сильная вибрация блока. → Немедленно выключите двигатель!	Привод работает неправильно.	Обратитесь в авторизованный сервисный центр Makita для осмотра и ремонта.
Ножи не останавливаются. → Немедленно выключите двигатель!	Силовой агрегат работает неправильно.	См. инструкцию по эксплуатации силового агрегата.

Технические характеристики

Модель		EN401MP
Размеры (Д x Ш x В)	мм	1624 x 108 x 90
Масса	кг	2,8
Эффективная длина резания	мм	490
Угол наклона ножей		135° (вверх 45°, вниз 90°)
Передаточное число		1/4,78

Декларация о соответствии ЕС

Компания-производитель **Makita Europe N.V.**
Физический адрес **Jan-Baptist Vinkstraat 2**
3070 Kortenberg
БЕЛЬГИЯ

Предоставляет Ясуши Фукайя (Yasushi Fukaya) полномочия для компиляции файла с техническими данными и заявляет исключительно под собственную ответственность, что изделие:

Название **Насадка: Кусторез**

Обозначение типа **EN401MP**

Соответствует всем требуемым положениям **2006/42/ЕС**

и отвечает соответствующим положениям следующих директив Европейского сообщества/Евросоюза: **2000/14/ЕС**

и изготовлено в соответствии со следующими едиными стандартами: **EN ISO 10517:2009+A1:2013**

Место и дата подписания декларации: **Кортенберг, Бельгия, 28.12.2015**

Ответственное лицо: **Ясуши Фукайя (Yasushi Fukaya)**



Директор - Makita Europe N.V.

Makita Europe N.V. Jan-Baptist Vinkstraat 2,
3070 Kortenberg, Belgium

Makita Corporation 3-11-8, Sumiyoshi-cho,
Anjo, Aichi 446-8502 Japan