

Robert Bosch GmbH
Power Tools Division
70764 Leinfelden-Echterdingen
GERMANY

www.bosch-pt.com

1 609 92A 10F (2015.01) PS / 173 EURO



1 609 92A 10F

Drill



BOSCH

- | | | | |
|-----------|------------------------------------|-----------|--|
| de | Originalbetriebsanleitung | ru | Оригинальное руководство по эксплуатации |
| en | Original instructions | uk | Оригінальна інструкція з експлуатації |
| fr | Notice originale | kk | Пайдалану нұсқаулығының түпнұсқасы |
| es | Manual original | ro | Instrucțiuni originale |
| pt | Manual original | bg | Оригинална инструкция |
| it | Istruzioni originali | mk | Оригинално упатство за работа |
| nl | Oorspronkelijke gebruiksaanwijzing | sr | Originalno uputstvo za rad |
| da | Original brugsanvisning | sl | Izvirna navodila |
| sv | Bruksanvisning i original | hr | Originalne upute za rad |
| no | Original driftsinstruks | et | Algupärane kasutusjuhend |
| fi | Alkuperäiset ohjeet | lv | Instrukcijas oriģinālvalodā |
| el | Πρωτότυπο οδηγιών χρήσης | lt | Originali instrukcija |
| tr | Orijinal işletme talimatı | ar | التشغيل الأصلية تعليمات |
| pl | Instrukcja oryginalna | | |
| cs | Původní návod k používání | | |
| sk | Pôvodný návod na použitie | | |
| hu | Eredeti használati utasítás | | |



**2 |**

Deutsch	Seite	9
English	Page	15
Français	Page	21
Español	Página	27
Português	Página	33
Italiano	Pagina	39
Nederlands	Pagina	44
Dansk	Side	50
Svenska	Sida	54
Norsk	Side	59
Suomi	Sivu	64
Ελληνικά	Σελίδα	68
Türkçe	Sayfa	74
Polski	Strona	81
Česky	Strana	86

Slovensky	Strana	92
Magyar	Oldal	97
Русский	Страница	102
Українська	Сторінка	109
Қазақша	Бет	114
Română	Pagina	120
Български	Страница	125
Македонски	Страна	131
Srpski	Strana	136
Slovensko	Stran	141
Hrvatski	Stranica	146
Eesti	Lehekülg	151
Latviešu	Lappuse	156
Lietuviškai	Puslapis	162
عربي	صفحة	172

4 |

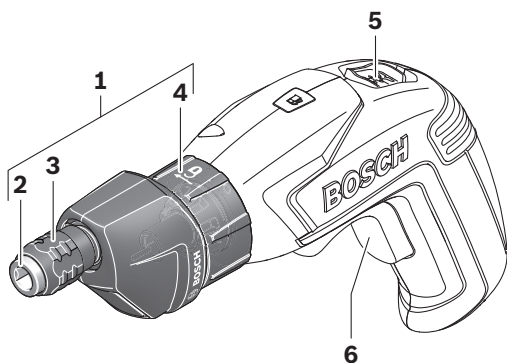

Drill

A1

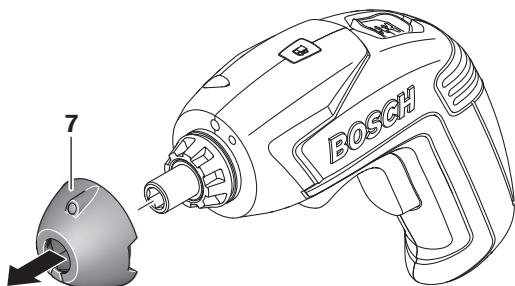

A2

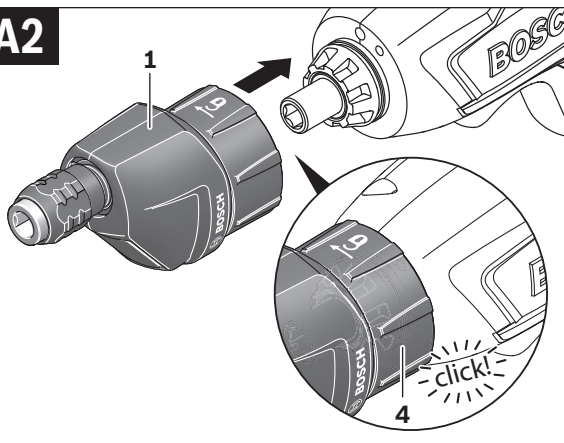

6 |

B1

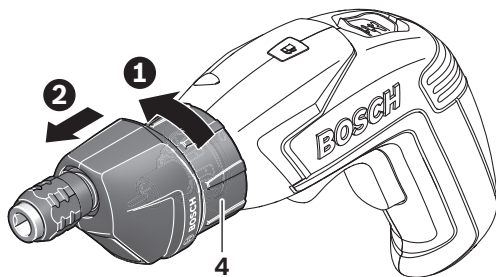

B2

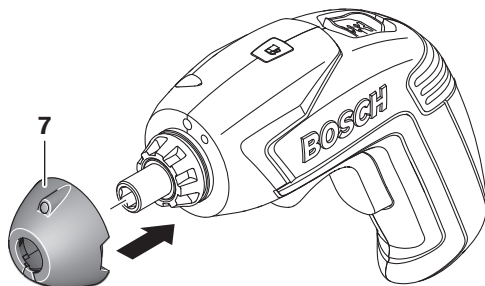

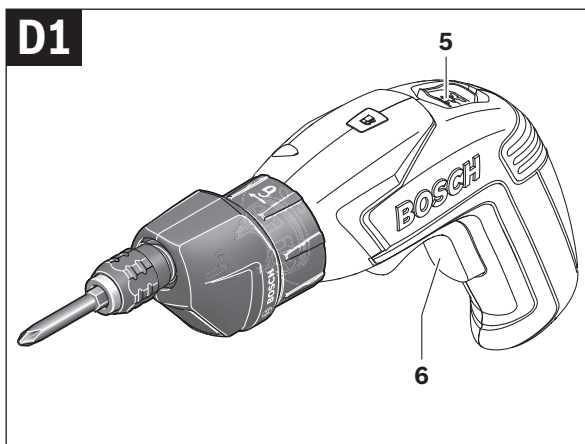
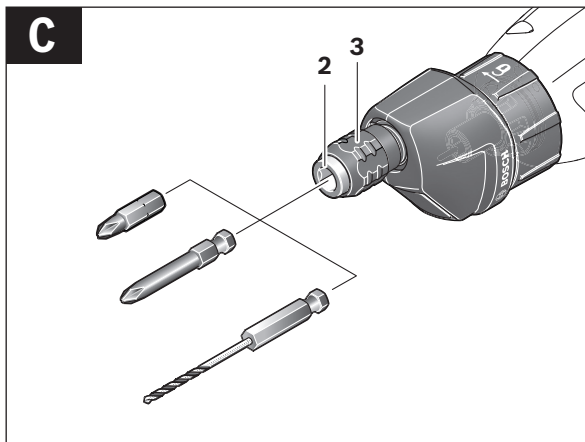

8 |

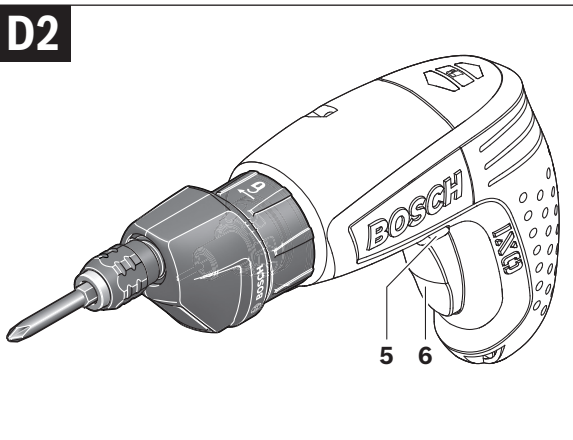

Deutsch

Sicherheitshinweise

Allgemeine Sicherheitshinweise



Lesen Sie alle dem Bohraufsatz und dem verwendeten Elektrowerkzeug beigefügten Warnhinweise und Anweisungen. Versäumnisse bei der Einhaltung der Sicherheitshinweise und Anweisungen können elektrischen Schlag, Brand und/oder schwere Verletzungen verursachen.

Bewahren Sie alle Sicherheitshinweise und Anweisungen für die Zukunft auf.

Sicherheitshinweise für Schrauber mit Bohraufsatz

- ▶ **Halten Sie das Gerät an den isolierten Griffflächen, wenn Sie Arbeiten ausführen, bei denen das Einsatzwerkzeug verborgene Stromleitungen treffen kann.** Der Kontakt mit einer spannungsführenden Leitung kann auch metallene Geräteteile unter Spannung setzen und zu einem elektrischen Schlag führen.
- ▶ **Verwenden Sie geeignete Suchgeräte, um verborgene Versorgungsleitungen aufzuspüren, oder ziehen Sie die örtliche Versorgungsgesellschaft hinzu.** Kontakt mit Elektroleitungen kann zu Feuer und elektrischem Schlag führen. Beschädigung einer Gasleitung kann zur Explosion führen. Eindringen in eine Wasserleitung verursacht Sachbeschädigung.
- ▶ **Schalten Sie das Elektrowerkzeug sofort aus, wenn das Einsatzwerkzeug blockiert. Seien Sie auf hohe Reaktionsmomente gefasst, die einen Rückschlag verursachen.** Das Einsatzwerkzeug blockiert, wenn:
 - das Elektrowerkzeug überlastet wird oder
 - es im zu bearbeitenden Werkstück verkantet.
- ▶ **Sichern Sie das Werkstück.** Ein mit Spannvorrichtungen oder Schraubstock festgehaltenes Werkstück ist sicherer gehalten als mit Ihrer Hand.

10 | Deutsch

- ▶ **Bringen Sie vor allen Arbeiten am Schrauber mit Bohraufsatz (z. B. Wartung etc.) sowie bei dessen Transport und Aufbewahrung den Drehrichtungsumschalter in Mittelstellung.** Bei unbeabsichtigtem Betätigen des Ein-/Ausschalters besteht Verletzungsgefahr.
- ▶ **Vermeiden Sie ein versehentliches Einschalten.** Das Tragen des Elektrowerkzeugs mit Ihrem Finger am Ein-/Ausschalter kann zu Unfällen führen.
- ▶ **Beaufsichtigen Sie Kinder.** Damit wird sichergestellt, dass Kinder nicht mit dem Bohraufsatz oder mit dem Schrauber mit montiertem Bohraufsatz spielen.

Produkt- und Leistungsbeschreibung

Bestimmungsgemäßer Gebrauch

Der Bohraufsatz ist in Verbindung mit dem Akku-Schrauber IXO bestimmt zum Eindrehen und Lösen von Schrauben in Weichholz sowie zum Bohren in Weichholz, Kunststoff, Gips und ähnliche Materialien.

Der Bohraufsatz ist nur für den privaten Gebrauch im Haushalt bestimmt und darf nur in Verbindung mit folgenden Elektrowerkzeugen benutzt werden:

- Bosch IXO (3 603 J81 0..., 3 603 J59 1..., 3 603 J59 3..., 3 603 JA8 0..)

Abgebildete Komponenten

Die Nummerierung der abgebildeten Komponenten bezieht sich auf die Darstellungen auf den Grafikseiten.

- 1 Bohraufsatz
- 2 Werkzeugaufnahme
- 3 Verriegelungshülse
- 4 Entriegelungsring
- 5 Drehrichtungsumschalter
- 6 Ein-/Ausschalter
- 7 Gummikappe

Abgebildetes oder beschriebenes Zubehör gehört nicht zum Standard-Lieferumfang. Das vollständige Zubehör finden Sie in unserem Zubehörprogramm.

Deutsch | 11

Technische Daten

Bohraufsatz		Drill
Sachnummer		1 600 A00 4ZB
Gewicht, ca.	kg	0,12
Maximales Drehmoment	Nm	1,7
max. Drehzahl	min ⁻¹	440
max. Schrauben-Ø	mm	4
max. Bohr-Ø	mm	5

Konformitätserklärung

Wir erklären in alleiniger Verantwortung, dass das unter „Technische Daten“ beschriebene Produkt allen einschlägigen Bestimmungen der Richtlinie 2006/42/EG einschließlich ihrer Änderungen entspricht.

Technische Unterlagen (2006/42/EG) bei:

Robert Bosch GmbH, PT/ETM9,

70764 Leinfelden-Echterdingen, GERMANY

Henk Becker

Executive Vice President

Engineering

Helmut Heinzelmann

Head of Product Certification

PT/ETM9

PPa.

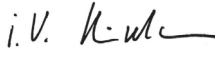
 i.V. 

Robert Bosch GmbH, Power Tools Division

70764 Leinfelden-Echterdingen, GERMANY

Leinfelden, 16.12.2014

Montage

- ▶ **Bringen Sie vor allen Arbeiten am Schrauber mit Bohraufsatz (z. B. Wartung etc.) sowie bei dessen Transport und Aufbewahrung den Drehrichtungsumschalter in Mittelstellung.** Bei unbeabsichtigtem Betätigen des Ein-/Ausschalters besteht Verletzungsgefahr.

12 | Deutsch

Bohraufsatz aufstecken (siehe Bilder A1 – A2)

- Vor der Montage des Bohraufsatzes **1** müssen Sie die Gummikappe **7** des Schraubers nach vorne abziehen.
- Anschließend stecken Sie den Bohraufsatz **1** auf den Schrauber. Sie können den Bohraufsatz mit dem Schloss-Symbol am Entriegelungsring **4** nach oben oder um 45° versetzt montieren. Der Bohraufsatz muss hörbar einrasten.

Demontage (siehe Bilder B1 – B2)

- Drehen Sie den Entriegelungsring **4** in Drehrichtung **⌚** und ziehen Sie den Bohraufsatz nach vorne (**⚡**) ab.
- Stecken Sie anschließend die Gummikappe **7** wieder auf den Schrauber.

Einsatzwerkzeug montieren (siehe Bild C)

- Ziehen Sie die Verriegelungshülse **3** nach vorn, führen das Einsatzwerkzeug bis zum Anschlag in die Werkzeugaufnahme **2** und lassen die Verriegelungshülse **3** wieder los, um das Einsatzwerkzeug zu arretieren.

Betrieb

Inbetriebnahme

Um Energie zu sparen, schalten Sie das Elektrowerkzeug nur ein, wenn Sie es benutzen.

Drehrichtung einstellen

IXO (3 603 JA8 0..) (siehe Bild D1)

- **Rechtslauf:** Zum Bohren und Eindrehen von Schrauben schieben Sie den Drehrichtungsumschalter **5** bis zum Anschlag nach vorn.
- **Linkslauf:** Zum Lösen bzw. Herausdrehen von Schrauben schieben Sie den Drehrichtungsumschalter **5** nach hinten.

IXO (3 603 J81 0.., 3 603 J59 1.., 3 603 J59 3..) (siehe Bild D2)

Rechtslauf: Zum Bohren und Eindrehen von Schrauben drücken Sie den Drehrichtungsumschalter **5** nach links bis zum Anschlag durch.

Linkslauf: Zum Lösen bzw. Herausdrehen von Schrauben drücken Sie den Drehrichtungsumschalter **5** nach rechts bis zum Anschlag durch.

Ein-/Ausschalten

- Drücken Sie zur **Inbetriebnahme** des Elektrowerkzeuges den Ein-/Ausschalter **6** und halten Sie ihn gedrückt.
- Um das Elektrowerkzeug **auszuschalten**, lassen Sie den Ein-/Ausschalter **6** los.

Arbeitshinweise

- ▶ **Setzen Sie das Elektrowerkzeug nur ausgeschaltet auf die Schraube auf.** Sich drehende Einsatzwerkzeuge können abrutschen.

Wartung und Service

Wartung und Reinigung

- ▶ **Halten Sie den Bohraufsatz sauber, um gut und sicher zu arbeiten.**
- ▶ **Demontieren Sie zur Reinigung den Bohraufsatz vom Schrauber.**
Bei unbeabsichtigtem Betätigen des Ein-/Ausschalters besteht Verletzungsgefahr.

Kundendienst und Anwendungsberatung

Geben Sie bei allen Rückfragen und Ersatzteilbestellungen bitte unbedingt die 10-stellige Sachnummer laut Typenschild des Bohraufsatzes an. Der Kundendienst beantwortet Ihre Fragen zu Reparatur und Wartung Ihres Produkts sowie zu Ersatzteilen. Explosionszeichnungen und Informationen zu Ersatzteilen finden Sie auch unter:

www.bosch-pt.com

Das Bosch-Anwendungsberatungs-Team hilft Ihnen gerne bei Fragen zu unseren Produkten und deren Zubehör.

www.bosch-do-it.de, das Internetportal für Heimwerker und Gartenfreunde.

www.1-2-do.com

In der Heimwerker-Community 1-2-do.com können Sie Produkttester werden, Ideen sammeln oder sich mit anderen Heimwerkern austauschen.

www.diy-academy.eu, das komplette Service-Angebot der DIY Academy.

14 | Deutsch

Deutschland

Robert Bosch GmbH
Servicezentrum Elektrowerkzeuge
Zur Luhne 2
37589 Kalefeld – Willershausen
Unter www.bosch-pt.com können Sie online Ersatzteile bestellen oder Reparaturen anmelden.
Kundendienst: Tel.: (0711) 40040480
Fax: (0711) 40040481
E-Mail: Servicezentrum.Elektrowerkzeuge@de.bosch.com
Anwendungsberatung: Tel.: (0711) 40040480
Fax: (0711) 40040482
E-Mail: Anwendungsberatung.pt@de.bosch.com

Österreich

Unter www.bosch-pt.at können Sie online Ersatzteile bestellen.
Tel.: (01) 797222010
Fax: (01) 797222011
E-Mail: service.elektrowerkzeuge@at.bosch.com

Schweiz

Unter www.bosch-pt.com/ch/de können Sie online Ersatzteile bestellen.
Tel.: (044) 8471511
Fax: (044) 8471551
E-Mail: AfterSales.Service@de.bosch.com

Luxemburg

Tel.: +32 2 588 0589
Fax: +32 2 588 0595
E-Mail: outillage.gereedschap@be.bosch.com

Entsorgung

Bohraufsatz, Zubehör und Verpackungen sollen einer umweltgerechten Wiederverwertung zugeführt werden.

Änderungen vorbehalten.

English

Safety Notes

General Safety Rules



Read all precautions and instructions enclosed with the drilling adapter and the power tool you are using. Failure to follow the warnings and instructions may result in electric shock, fire and/or serious injury.

Save all safety warnings and all instructions for future reference.

Safety Warnings for Screwdriver with Drilling Adapter

- ▶ **Hold power tool by insulated gripping surfaces, when performing an operation where the cutting accessory may contact hidden wiring.** Cutting accessory contacting a “live” wire may make exposed metal parts of the power tool “live” and could give the operator an electric shock.
- ▶ **Use appropriate detectors to determine if utility lines are hidden in the work area or call the local utility company for assistance.** Contact with electric lines can lead to fire and electric shock. Damaging a gas line can lead to explosion. Penetrating a water line causes property damage.
- ▶ **Switch off the power tool immediately when the tool insert jams. Be prepared for high reaction torque that can cause kickback.** The tool insert jams when:
 - the power tool is subject to overload or
 - it becomes wedged in the workpiece.
- ▶ **Secure the workpiece.** A workpiece clamped with clamping devices or in a vice is held more secure than by hand.
- ▶ **Before any work on the screwdriver with drilling adapter (e.g. maintenance etc.) as well as during transport and storage, set the rotational direction switch to the middle position.** There is danger of injury when unintentionally actuating the On/Off switch.
- ▶ **Prevent unintentional switching on.** Carrying power tools with your finger on the On/Off switch can lead to accidents.
- ▶ **Supervise children.** This will ensure that children do not play with the drilling adapter or with the screwdriver with mounted drilling adapter.

16 | English

Product Description and Specifications

Intended Use

In conjunction with the IXO cordless screwdriver, the drilling adapter is intended for driving and loosening screws in softwood and for drilling in softwood, plastic, plaster and similar materials.

The drilling adapter is only intended for private household use and must be used only in conjunction with the following power tools:

- Bosch IXO (3 603 J81 0..., 3 603 J59 1..., 3 603 J59 3..., 3 603 JA8 0..)

Product Features

The numbering of the product features refers to the illustrations on the graphics pages.

- 1 Drilling adapter
- 2 Tool holder
- 3 Locking sleeve
- 4 Release ring
- 5 Rotational direction switch
- 6 On/Off switch
- 7 Rubber cap

Accessories shown or described are not part of the standard delivery scope of the product. A complete overview of accessories can be found in our accessories program.

Technical Data

Drilling adapter		Drill
Article number		1 600 A00 4ZB
Weight, approx.	kg	0.12
Maximum torque	Nm	1.7
Max. speed	min ⁻¹	440
Max. screw dia.	mm	4
Max. drilling dia.	mm	5

Declaration of Conformity

We declare under our sole responsibility that the product described under "Technical Data" complies with all applicable provisions of the directive 2006/42/EC including its amendments.

Technical file (2006/42/EC) at:



Robert Bosch GmbH, PT/ETM9,
70764 Leinfelden-Echterdingen, GERMANY

Henk Becker

Executive Vice President
Engineering

Helmut Heinzlmann

Head of Product Certification
PT/ETM9

PPa.
 i.V. 

Robert Bosch GmbH, Power Tools Division
70764 Leinfelden-Echterdingen, GERMANY
Leinfelden, 16.12.2014

Assembly

- ▶ **Before any work on the screwdriver with drilling adapter (e.g. maintenance etc.) as well as during transport and storage, set the rotational direction switch to the middle position.** There is danger of injury when unintentionally actuating the On/Off switch.

Mounting the drilling adapter (see figures A1 – A2)

- Before mounting the drilling adapter **1**, you have to pull the rubber cap **7** of the screwdriver off toward the front.
- Then attach the drilling adapter **1** to the screwdriver.
You can mount the drilling adapter with the padlock symbol on the release ring **4** pointing upward or offset by 45°. The drilling adapter must audibly engage.

Dismounting (see figures B1 – B2)

- Turn the release ring **4** in rotation direction **1** and pull the drilling adapter off toward the front (**2**).
- Afterwards, mount the rubber cap **7** onto the screwdriver again.

18 | English

Mounting application tools (see figure C)

- Pull the locking sleeve **3** forward, push the insert tool to the stop into the tool holder **2** and release the locking sleeve **3** to lock the insert tool.

Operation

Starting Operation

To save energy, only switch the power tool on when using it.

Reversing the rotational direction

IXO (3 603 JA8 0..) (see figure D1)

- **Right rotation:** To drill and to drive in screws, slide the rotational direction switch **5** forward to the stop.
- **Left rotation:** To loosen or unscrew screws, slide the rotational direction switch **5** to the back.

IXO (3 603 J81 0.., 3 603 J59 1.., 3 603 J59 3..) (see figure D2)

Right Rotation: For drilling and driving in screws, push the rotational direction switch **5** left to the stop.

Left Rotation: For loosening or unscrewing screws, push the rotational direction switch **5** right to the stop.

Switching On and Off

- To **start** the machine, press the On/Off switch **6** and keep it pressed.
- To **switch off** the machine, release the On/Off switch **6**.

Working Advice

- ▶ **Apply the power tool to the screw only when it is switched off.** Rotating tool inserts can slip off.

Maintenance and Service

Maintenance and Cleaning

- ▶ **Keep the drilling adapter clean to ensure good, safe operation.**
- ▶ **Remove the drilling adapter from the screwdriver to clean it.** There is danger of injury when unintentionally actuating the On/Off switch.

After-sales Service and Application Service

In all correspondence and spare parts orders, please always include the 10-digit article number given on the type plate of the drilling adapter.

Our after-sales service responds to your questions concerning maintenance and repair of your product as well as spare parts. Exploded views and information on spare parts can also be found under:

www.bosch-pt.com

Bosch's application service team will gladly answer questions concerning our products and their accessories.

Great Britain

Robert Bosch Ltd. (B.S.C.)

P.O. Box 98

Broadwater Park

North Orbital Road

Denham

Uxbridge

UB 9 5HJ

At www.bosch-pt.co.uk you can order spare parts or arrange the collection of a product in need of servicing or repair.

Tel. Service: (0344) 7360109

E-Mail: boschservicecentre@bosch.com

Ireland

Origo Ltd.

Unit 23 Magna Drive

Magna Business Park

City West

Dublin 24

Tel. Service: (01) 4666700

Fax: (01) 4666888

20 | English

Australia, New Zealand and Pacific Islands

Robert Bosch Australia Pty. Ltd.

Power Tools

Locked Bag 66

Clayton South VIC 3169

Customer Contact Center

Inside Australia:

Phone: (01300) 307044

Fax: (01300) 307045

Inside New Zealand:

Phone: (0800) 543353

Fax: (0800) 428570

Outside AU and NZ:

Phone: +61 3 95415555

www.bosch.com.au

Republic of South Africa

Customer service

Hotline: (011) 6519600

Gauteng – BSC Service Centre

35 Roper Street, New Centre

Johannesburg

Tel.: (011) 4939375

Fax: (011) 4930126

E-Mail: bsctools@icon.co.za

KZN – BSC Service Centre

Unit E, Almar Centre

143 Crompton Street

Pinetown

Tel.: (031) 7012120

Fax: (031) 7012446

E-Mail: bsc.dur@za.bosch.com

Western Cape – BSC Service Centre

Democracy Way, Prosperity Park

Milnerton

Tel.: (021) 5512577

Fax: (021) 5513223

E-Mail: bsc@zsd.co.za

Bosch Headquarters

Midrand, Gauteng

Tel.: (011) 6519600

Fax: (011) 6519880

E-Mail: rbsa-hq.pts@za.bosch.com

Disposal

The drilling adapter, accessories and packaging should be sorted for environmentally friendly recycling.

Subject to change without notice.

Français

Avertissements de sécurité

Indications générales de sécurité



Lisez tous les avertissements et toutes les instructions de sécurité joints à l'embout de perçage et à l'outil électroportatif utilisé. Le non-respect des instructions et consignes de sécurité peut provoquer un choc électrique, un incendie et/ou entraîner de graves blessures.

Conserver tous les avertissements et toutes les instructions pour pouvoir s'y reporter ultérieurement.

Consignes de sécurité pour la visseuse avec embout de perçage

- ▶ **Tenir l'outil par les surfaces de préhension isolées, lors de la réalisation d'une opération au cours de laquelle l'organe de coupe peut entrer en contact avec un câblage non apparent.** Le contact avec un fil « sous tension » peut également mettre « sous tension » les parties métalliques exposées de l'outil électrique et provoquer un choc électrique sur l'opérateur.

22 | Français

- ▶ **Utiliser des détecteurs appropriés afin de déceler des conduites cachées ou consulter les entreprises d'approvisionnement locales.** Un contact avec des conduites d'électricité peut provoquer un incendie ou un choc électrique. Un endommagement d'une conduite de gaz peut provoquer une explosion. La perforation d'une conduite d'eau provoque des dégâts matériels.
- ▶ **Arrêtez immédiatement l'appareil électrique lorsque l'outil coince. Attendez-vous à des couples de réaction importants causant un contrecoup.** L'outil se bloque lorsque :
 - l'appareil électrique est surchargé ou
 - lorsqu'il coince dans la pièce à travailler.
- ▶ **Bloquer la pièce à travailler.** Une pièce à travailler serrée par des dispositifs de serrage appropriés ou dans un étau est fixée de manière plus sûre que tenue dans les mains.
- ▶ **Avant d'effectuer des travaux sur la visseuse munie de l'embout de perçage (travaux d'entretien, etc.) ainsi que pour la transporter ou la ranger, placez le sélecteur de sens de rotation en position médiane.** Il y a sinon risque de blessure lorsqu'on appuie par mégarde sur l'interrupteur Marche/Arrêt.
- ▶ **Éviter tout démarrage intempestif.** Porter l'outil électroportatif ayant le doigt sur l'interrupteur Marche/Arrêt est source d'accidents.
- ▶ **Ne laissez pas les enfants sans surveillance.** Vous éviterez ainsi qu'ils puissent jouer avec l'embout de perçage ou avec la visseuse munie de l'embout de perçage.

Description et performances du produit

Utilisation conforme

L'embout de perçage est conçu, en combinaison avec la visseuse sans fil IXO, pour le vissage et le dévissage de vis dans le bois tendre ainsi que pour le perçage dans le bois tendre, les plastiques, le plâtre ou autres matériaux similaires.

L'embout de perçage n'est destiné qu'à un usage privé et il doit être utilisé exclusivement avec les outils électroportatifs suivants :

- Bosch IXO (3 603 J81 0..., 3 603 J59 1..., 3 603 J59 3..., 3 603 JA8 0..)

Éléments de l'appareil

La numérotation des éléments de l'appareil se réfère aux représentations sur les pages graphiques.

- 1 Embout de perçage
- 2 Porte-outil
- 3 Bague de verrouillage
- 4 Bague de déverrouillage
- 5 Commutateur du sens de rotation
- 6 Interrupteur Marche/Arrêt
- 7 Capot en caoutchouc

Les accessoires décrits ou illustrés ne sont pas tous compris dans la fourniture. Vous trouverez les accessoires complets dans notre programme d'accessoires.

Déclaration de conformité

Nous déclarons sous notre propre responsabilité que le produit décrit sous « Caractéristiques techniques » est en tous points conforme aux exigences de la directive 2006/42/CE et ses modifications ultérieures.

Dossier technique (2006/42/CE) auprès de :
Robert Bosch GmbH, PT/ETM9,
70764 Leinfelden-Echterdingen, GERMANY

Henk Becker
Executive Vice President
Engineering

Helmut Heinzelmann
Head of Product Certification
PT/ETM9

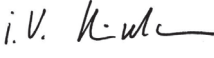
ppa.
 i.V. 

Robert Bosch GmbH, Power Tools Division
70764 Leinfelden-Echterdingen, GERMANY
Leinfelden, 16.12.2014

Caractéristiques techniques

Embout de perçage		Drill
N° d'article		1 600 A00 4ZB
Poids, env.	kg	0,12
Couple maximal	Nm	1,7
Vitesse de rotation max.	tr/min	440
Ø max. de vis	mm	4
Ø perçage max.	mm	5

Montage

- **Avant d'effectuer des travaux sur la visseuse munie de l'embout de perçage (travaux d'entretien, etc.) ainsi que pour la transporter ou la ranger, placez le sélecteur de sens de rotation en position médiane.** Il y a sinon risque de blessure lorsqu'on appuie par mégarde sur l'interrupteur Marche/Arrêt.

Mise en place de l'embout de perçage (voir figures A1 – A2)

- Avant de monter l'embout de perçage **1**, retirez le capot en caoutchouc **7** de la visseuse.
 - Placez ensuite l'embout de perçage **1** sur la visseuse. Vous pouvez monter l'embout de perçage avec le pictogramme « Cadenas » de la bague de déverrouillage **4** orienté vers le haut ou placé à 45°.
- L'embout de perçage doit s'encliqueter de manière audible.

Démontage (voir figures B1 – B2)

- Tournez la bague de déverrouillage **4** dans le sens **⚙** et retirez l'embout de perçage vers l'avant (**➡**).
- Ensuite montez à nouveau le capot en caoutchouc **7** sur la visseuse.

Montage de l'outil de travail (voir figure C)

- Tirez la douille de verrouillage **3** vers l'avant, enfoncez l'outil de travail à fond dans le porte-outil **2** et relâchez la douille de verrouillage **3** afin de bloquer l'outil de travail.

Fonctionnement

Mise en service

Afin d'économiser l'énergie, ne mettez l'outil électroportatif en marche que quand vous l'utilisez.

Sélection du sens de rotation

IXO (3 603 JA8 0..) (voir figure D1)

- **Rotation droite** : Pour percer et visser des vis, poussez le sélecteur de sens de rotation **5** jusqu'en butée vers l'avant.
- **Rotation gauche** : Pour desserrer ou dévisser des vis, poussez le sélecteur de sens de rotation **5** vers l'arrière.

IXO (3 603 J81 0.., 3 603 J59 1.., 3 603 J59 3..) (voir figure D2)

Rotation droite : Pour percer et visser, tournez le commutateur du sens de rotation **5** à fond vers la gauche.

Rotation gauche : Pour desserrer ou dévisser des vis, tournez le commutateur du sens de rotation **5** à fond vers la droite.

Mise en Marche/Arrêt

- Pour **mettre** l'outil électroportatif **en marche**, appuyez sur l'interrupteur Marche/Arrêt **6** et maintenez-le appuyé.
- Pour **arrêter** l'outil électroportatif, relâchez l'interrupteur Marche/Arrêt **6**.

Instructions d'utilisation

- ▶ **Ne posez l'outil électroportatif sur la vis que lorsqu'il est arrêté.**
Les outils de travail en rotation peuvent glisser.

Entretien et Service Après-Vente

Nettoyage et entretien

- ▶ **Seul un embout de perçage propre permet de travailler de manière correcte et en toute sécurité.**
- ▶ **Pour nettoyer l'embout de perçage, retirez-le de la visseuse.** Il y a sinon risque de blessure lorsqu'on appuie par mégarde sur l'interrupteur Marche/Arrêt.

Service Après-Vente et Assistance

Pour toute demande de renseignement ou commande de pièces de rechange, précisez-nous impérativement la référence à 10 chiffres indiquée sur l'étiquette signalétique de l'embout de perçage.

Notre Service Après-Vente répond à vos questions concernant la réparation et l'entretien de votre produit et les pièces de rechange. Vous trouverez des vues éclatées ainsi que des informations concernant les pièces de rechange également sous :

www.bosch-pt.com

Les conseillers techniques et assistants Bosch sont à votre disposition pour répondre à vos questions concernant nos produits et leurs accessoires.

France

Passez votre commande de pièces détachées directement en ligne sur notre site www.bosch-pt.fr.

Vous êtes un utilisateur, contactez :

Le Service Clientèle Bosch Outillage Electroportatif

Tel. : 0811 360122

(coût d'une communication locale)

Fax : (01) 49454767

E-Mail : contact.outillage-electroportatif@fr.bosch.com

Vous êtes un revendeur, contactez :

Robert Bosch (France) S.A.S.

Service Après-Vente Electroportatif

126, rue de Stalingrad

93705 DRANCY Cédex

Tel. : (01) 43119006

Fax : (01) 43119033

E-Mail : sav.outillage-electroportatif@fr.bosch.com

Belgique, Luxembourg

Tel. : +32 2 588 0589

Fax : +32 2 588 0595

E-Mail : outillage.gereedschap@be.bosch.com

Suisse

Passez votre commande de pièces détachées directement en ligne sur notre site www.bosch-pt.com/ch/fr.

Tel. : (044) 8471512

Fax : (044) 8471552

E-Mail : Aftersales.Service@de.bosch.com

Élimination des déchets

Prière de rapporter l'embout de perçage, les accessoires associés et les emballages dans un Centre de recyclage respectueux de l'environnement.

Sous réserve de modifications.

Español

Instrucciones de seguridad

Instrucciones generales de seguridad



Lea todas las indicaciones de advertencia e instrucciones que se adjuntan al suplemento para taladrar y a la herramienta eléctrica utilizada. Las faltas de observación de las indicaciones de seguridad y de las instrucciones pueden causar descargas eléctricas, incendios y/o lesiones graves.

Guarde todas las indicaciones de seguridad e instrucciones para posibles consultas futuras.

Indicaciones de seguridad para atornilladoras con suplemento para taladrar

- ▶ **Sujete la herramienta eléctrica por las superficies de agarre aisladas al realizar trabajos en los que el útil pueda llegar a tocar conductores eléctricos ocultos.** El contacto con conductores bajo tensión puede hacer que las partes metálicas de la herramienta eléctrica le provoquen una descarga eléctrica.

28 | Español

- ▶ **Utilice unos aparatos de exploración adecuados para detectar conductores o tuberías ocultas, o consulte a sus compañías abastecedoras.** El contacto con conductores eléctricos puede provocar un incendio o una electrocución. Al dañar una tubería de gas puede producirse una explosión. La perforación de una tubería de agua puede causar daños materiales.
- ▶ **Desconecte inmediatamente la herramienta eléctrica si el útil se bloquea. Esté preparado para soportar la elevada fuerza de reacción.** El útil se bloquea:
 - si la herramienta eléctrica se sobrecarga, o
 - si éste se ladea en la pieza de trabajo.
- ▶ **Asegure la pieza de trabajo.** Una pieza de trabajo fijada con unos dispositivos de sujeción, o en un tornillo de banco, se mantiene sujeta de forma mucho más segura que con la mano.
- ▶ **Antes de realizar cualquier trabajo en la atornilladora con suplemento para taladrar (p. ej. mantenimiento, etc.), así como al transportarla y guardarla, poner el selector de sentido de giro en la posición central.** En caso contrario podría accidentarse al accionar fortuitamente el interruptor de conexión/desconexión.
- ▶ **Evite una puesta en marcha fortuita.** Podría accidentarse, si transporta la herramienta eléctrica sujetándola por el gatillo del interruptor de conexión/ desconexión.
- ▶ **Vigile los niños.** Merced a ello se asegura, que los niños no jueguen con el suplemento para taladrar o con la atornilladora con el suplemento para taladrar montado.

Descripción y prestaciones del producto

Utilización reglamentaria

El suplemento para taladrar, en combinación con la atornilladora accionada por acumulador IXO, está destinado para enroscar y soltar tornillos en madera blanda así como para taladrar en madera blanda, plástico, yeso y materiales semejantes.

El suplemento para taladrar sólo está destinado para el uso particular doméstico y sólo debe utilizarse en combinación con las siguientes herramientas eléctricas:

- Bosch IXO (3 603 J81 0.., 3 603 J59 1.., 3 603 J59 3.., 3 603 JA8 0..)

Componentes principales

La numeración de los componentes está referida a las imágenes en las páginas ilustradas.

- 1 Suplemento para taladrar
- 2 Alojamiento del útil
- 3 Casquillo de enclavamiento
- 4 Anillo de extracción
- 5 Selector de sentido de giro
- 6 Interruptor de conexión/desconexión
- 7 Capuchón de goma

Los accesorios descritos e ilustrados no corresponden al material que se adjunta de serie. La gama completa de accesorios opcionales se detalla en nuestro programa de accesorios.

Declaración de conformidad



Declaramos bajo nuestra exclusiva responsabilidad, que el producto descrito en los "datos técnicos" cumple con todas las disposiciones correspondientes de la directiva 2006/42/CE inclusive sus modificaciones.

Expediente técnico (2006/42/CE) en:

Robert Bosch GmbH, PT/ETM9,
70764 Leinfelden-Echterdingen, GERMANY

Henk Becker
Executive Vice President
Engineering

Helmut Heinzlmann
Head of Product Certification
PT/ETM9

PPa.
 i.V. 

Robert Bosch GmbH, Power Tools Division
70764 Leinfelden-Echterdingen, GERMANY
Leinfelden, 16.12.2014

30 | Español

Datos técnicos

Suplemento para taladrar		Drill
Nº de artículo		1 600 A00 4ZB
Peso, aprox.	kg	0,12
Par de giro máximo	Nm	1,7
Revoluciones máx.	min ⁻¹	440
Ø máx. de tornillos	mm	4
Ø máx. de perforación	mm	5

Montaje

- **Antes de realizar cualquier trabajo en la atornilladora con suplemento para taladrar (p. ej. mantenimiento, etc.), así como al transportarla y guardarla, poner el selector de sentido de giro en la posición central.** En caso contrario podría accidentarse al accionar fortuitamente el interruptor de conexión/desconexión.

Calar el suplemento para taladrar (ver figuras A1 - A2)

- Antes de montar el suplemento para taladrar **1**, retire hacia delante el capuchón de goma **7** de la atornilladora.
- Luego cale el suplemento para taladrar **1** sobre la atornilladora. El suplemento para taladrar se puede montar con el símbolo de canda-do del anillo de desenclavamiento **4** hacia arriba o desplazado en 45°. El suplemento para taladrar debe encastrar perceptiblemente.

Desmontaje (ver figuras B1 - B2)

- Gire el anillo de desenclavamiento **4** en sentido de giro **⚙** y retire hacia delante el suplemento para taladrar (**⚙**).
- Seguidamente, vuelva a montar el capuchón de goma **7** en la atornilladora.

Montaje del útil (ver figura C)

- Empuje hacia delante el casquillo de enclavamiento **3** e inserte hasta el tope el útil en el alojamiento **2**, y suelte entonces el casquillo **3** para re-tener el útil.

Operación

Puesta en marcha

Para ahorrar energía, solamente conecte la herramienta eléctrica cuando vaya a utilizarla.

Ajuste del sentido de giro

IXO (3 603 JA8 0..) (ver figura D1)

- **Rotación a la derecha:** Para taladrar y enroscar tornillos, desplace el selector de sentido de giro **5** hacia delante hasta el tope.
- **Rotación a la izquierda:** Para soltar o desenroscar tornillos, desplace el selector de sentido de giro **5** hacia atrás.

IXO (3 603 J81 0.., 3 603 J59 1.., 3 603 J59 3..) (ver figura D2)

Giro a derechas: Para taladrar y enroscar tornillos presionar hasta el tope hacia la izquierda el selector de sentido de giro **5**.

Giro a izquierdas: Para aflojar y desenroscar tornillos presionar hasta el tope hacia la derecha el selector de sentido de giro **5**.

Conexión/desconexión

- Para la **puesta en marcha** de la herramienta eléctrica accionar y mantener en esa posición el interruptor de conexión/desconexión **6**.
- Para **desconectar** la herramienta eléctrica soltar el interruptor de conexión/desconexión **6**.

Instrucciones para la operación

- ▶ **Solamente aplique la herramienta eléctrica desconectada contra el tornillo.** Los útiles en rotación pueden resbalar.

Mantenimiento y servicio

Mantenimiento y limpieza

- ▶ **Mantenga limpio el suplemento para taladrar, para poder trabajar en forma favorable y segura.**
- ▶ **Para la limpieza, desmonte el suplemento para taladrar de la atornilladora.** En caso contrario podría accidentarse al accionar fortuitamente el interruptor de conexión/desconexión.

Servicio técnico y atención al cliente

Para cualquier consulta o pedidos de piezas de repuesto es imprescindible indicar el número de artículo de 10 dígitos que figura en la placa de características del suplemento para taladrar.

El servicio técnico le asesorará en las consultas que pueda Ud. tener sobre la reparación y mantenimiento de su producto, así como sobre piezas de recambio. Los dibujos de despiece e informaciones sobre las piezas de recambio los podrá obtener también en internet bajo:

www.bosch-pt.com

Nuestro equipo de asesores técnicos le orientará gustosamente en cuanto a la adquisición, aplicación y ajuste de los productos y accesorios.

España

Robert Bosch España S.L.U.
Departamento de ventas Herramientas Eléctricas
C/Hermanos García Noblejas, 19
28037 Madrid

Para efectuar su pedido online de recambios o pedir la recogida para la reparación de su máquina, entre en la página www.herramientasbosch.net.
Tel. Asesoramiento al cliente: 902 531 553
Fax: 902 531554

Venezuela

Robert Bosch S.A.
Final Calle Vargas. Edf. Centro Berimer P.B.
Boleíta Norte
Caracas 107
Tel.: (0212) 2074511

México

Robert Bosch S. de R.L. de C.V.
Calle Robert Bosch No. 405 C.P. 50071
Zona Industrial, Toluca - Estado de México
Tel. Interior: (01) 800 6271286
Tel. D.F.: 52843062
E-Mail: arturo.fernandez@mx.bosch.com

Argentina

Robert Bosch Argentina S.A.
Av. Córdoba 5160
C1414BAW Ciudad Autónoma de Buenos Aires
Atención al Cliente
Tel.: (0810) 5552020
E-Mail: herramientas.bosch@ar.bosch.com

Perú

Robert Bosch S.A.C.
Av. Primavera 781, Urb. Chacarilla, San Borja (Edificio Aldo)
Buzón Postal Lima 41 - Lima
Tel.: (01) 2190332

Chile

Robert Bosch S.A.
Calle El Cacique
0258 Providencia – Santiago
Tel.: (02) 2405 5500

Eliminación

El suplemento para taladrar, los accesorios y los embalajes deben llevarse a una reutilización ecológica.

Reservado el derecho de modificación.

Português

Indicações de segurança

Indicações gerais de segurança



Leia todas as indicações de aviso e instruções fornecidas junto como o complemento para furar e a ferramenta eléctrica. A inobservância das indicações de segurança e das instruções pode causar choque eléctrico, incêndio e/ou ferimentos graves.

Guardar todas as indicações de segurança e as instruções para futuras consultas.

Instruções de segurança para aparafusadora com complemento para furar

- ▶ **Ao executar trabalhos durante os quais possam ser atingidos cabos eléctricos, deverá sempre segurar a ferramenta eléctrica pelas superfícies isoladas do punho.** O contacto com um cabo sob tensão também pode colocar sob tensão as peças metálicas da ferramenta eléctrica e levar a um choque eléctrico.
- ▶ **Utilizar detectores apropriados, para encontrar cabos escondidos, ou consultar a companhia eléctrica local.** O contacto com cabos eléctricos pode provocar incêndio e choques eléctricos. Danos em tubos de gás podem levar à explosão. A infiltração num cano de água provoca danos materiais.
- ▶ **Desligar imediatamente a ferramenta eléctrica, caso a ferramenta de aplicação bloquear. Esteja atento para altos momentos de reacção que provoquem um contra-golpe.** A ferramenta de trabalho é bloqueada quando:
 - a ferramenta eléctrica é sobrecarregada ou
 - se for emperrada na peça a ser trabalhada.
- ▶ **Fixar a peça a ser trabalhada.** Uma peça a ser trabalhada fixa com dispositivos de aperto ou com torno de bancada está mais firme do que segurada com a mão.
- ▶ **Coloque o comutador do sentido de rotação na posição central sobretudo em trabalhos na aparafusadora com complemento para furar (p. ex. manutenção, etc.) assim como para o transporte e o armazenamento da mesma.** Há perigo de ferimentos se o interruptor de ligar/desligar for accionado involuntariamente.
- ▶ **Evitar que o aparelho seja ligado sem querer.** Transportar a ferramenta eléctrica com o seu dedo no interruptor de ligar-desligar pode levar a acidentes.
- ▶ **Vigie as crianças.** Desta forma garante que nenhuma criança brinca com o complemento para furar ou a aparafusadora com complemento para furar.

Descrição do produto e da potência

Utilização conforme as disposições

O complemento para furar, juntamente com a aparafusadora sem fio IXO, destina-se a aparafusar e desapertar parafusos em madeira macia, assim como furar em madeira macia, plástico, gesso e materiais semelhantes.

O complemento para furar foi concebido apenas para a utilização doméstica privada e só pode ser usado em combinação com as seguintes ferramentas eléctricas:

- Bosch IXO (3 603 J81 0..., 3 603 J59 1..., 3 603 J59 3..., 3 603 JA8 0..)

Componentes ilustrados

A numeração dos componentes ilustrados refere-se à apresentação nas páginas de esquemas.

- 1 Complemento para furar
- 2 Fixação da ferramenta
- 3 Bucha de travamento
- 4 Anel de desbloqueio
- 5 Comutador do sentido de rotação
- 6 Interruptor de ligar-desligar
- 7 Capa de borracha

Acessórios apresentados ou descritos não pertencem ao volume de fornecimento padrão. Todos os acessórios encontram-se no nosso programa de acessórios.

Dados técnicos

Complemento para furar		Drill
Nº do produto		1 600 A00 4ZB
Peso, aprox.	kg	0,12
Binário máximo	Nm	1,7
máx. nº de rotações	min ⁻¹	440
máx. Ø de aparafusamento	mm	4
máx. Ø de perfuração	mm	5

36 | Português

Declaração de conformidade

Declaramos sob nossa única responsabilidade que o produto descrito nos “Dados técnicos” está em conformidade com todas as disposições pertinentes da Directiva 2006/42/CE, incluindo as respectivas alterações.

Processo técnico (2006/42/CE) em:

Robert Bosch GmbH, PT/ETM9,
70764 Leinfelden-Echterdingen, GERMANY

Henk Becker	Helmut Heinzelmann
Executive Vice President	Head of Product Certification
Engineering	PT/ETM9

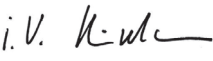
ppa.
 i. V. 

Robert Bosch GmbH, Power Tools Division
70764 Leinfelden-Echterdingen, GERMANY
Leinfelden, 16.12.2014



Montagem

► **Coloque o comutador do sentido de rotação na posição central sobretudo em trabalhos na aparafusadora com complemento para furar (p. ex. manutenção, etc.) assim como para o transporte e o armazenamento da mesma.** Há perigo de ferimentos se o interruptor de ligar/desligar for accionado involuntariamente.

Colocar o complemento para furar (veja figuras A1 – A2)

- Antes da montagem do complemento para furar **1** tem de retirar a capa de borracha **7** da aparafusadora pela frente.
- Depois coloque o complemento para furar **1** sobre a aparafusadora. Pode montar o complemento para furar com o símbolo do cadeado no anel de desbloqueio **4** virado para cima ou deslocado em 45°. O complemento para furar tem de encaixar de forma audível.

Desmontagem (veja figuras B1 – B2)

- Rode o anel de desbloqueio **4** no sentido de rotação  e retire o complemento para furar pela frente .
- Em seguida deverá recolocar a capa de borracha **7** na aparafusadora.

Montar a ferramenta de trabalho (veja figura C)

- Puxar a luva de travamento **3** para frente, introduzir a ferramenta de trabalho completamente na fixação da ferramenta **2** e soltar novamente a luva de travamento **3**, para travar a ferramenta de trabalho.

Funcionamento

Colocação em funcionamento

Para poupar energia só deverá ligar a ferramenta eléctrica quando ela for utilizada.

Ajustar o sentido de rotação

IXO (3 603 JA8 0..) (veja figura D1)

- **Rotação à direita:** para furar e apertar os parafusos empurre o conversor do sentido de rotação **5** para a frente até ao batente.
- **Rotação à esquerda:** para soltar ou retirar os parafusos empurre o conversor do sentido de rotação **5** para trás.

IXO (3 603 J81 0.., 3 603 J59 1.., 3 603 J59 3..) (veja figura D2)

Marcha à direita: Para furar e atarraxar parafusos, deverá pressionar o comutador de sentido de rotação **5** completamente para a esquerda.

Marcha à esquerda: Premir o comutador do sentido de rotação completamente para a direita **5** para soltar ou desatarraxar parafusos.

Ligar e desligar

- Para a **colocação em funcionamento** da ferramenta eléctrica deverá pressionar o interruptor de ligar-desligar **6** e manter pressionado.
- Para **desligar** a ferramenta eléctrica, deverá soltar novamente o interruptor de ligar-desligar **6**.

Indicações de trabalho

- ▶ **A ferramenta eléctrica só deve ser colocada sobre o parafuso quando estiver desligada.** Ferramentas de trabalho em rotação podem escorregar.

Manutenção e serviço

Manutenção e limpeza

- ▶ **Mantenha o complemento para furar limpo para trabalhar bem e de forma segura.**
- ▶ **Para efeitos de limpeza, desmonte o complemento para furar da aparafusadora.** Há perigo de ferimentos se o interruptor de ligar/desligar for accionado involuntariamente.

Serviço pós-venda e consultoria de aplicação

Para todas as questões e encomendas de peças sobressalentes é imprescindível indicar o número de produto de 10 dígitos como consta na placa de características do complemento para furar.

O serviço pós-venda responde às suas perguntas a respeito de serviços de reparação e de manutenção do seu produto, assim como das peças sobressalentes. Desenhos explodidos e informações sobre peças sobressalentes encontram-se em:

www.bosch-pt.com

A nossa equipa de consultoria de aplicação Bosch esclarecem com prazer todas as suas dúvidas a respeito da compra, aplicação e ajuste dos produtos e acessórios.

Portugal

Robert Bosch LDA
Avenida Infante D. Henrique
Lotes 2E – 3E
1800 Lisboa

Para efectuar o seu pedido online de peças entre na página www.ferramentasbosch.com.

Tel.: 21 8500000

Fax: 21 8511096

Brasil

Robert Bosch Ltda.
Caixa postal 1195
13065-900 Campinas
Tel.: (0800) 7045446
www.bosch.com.br/contacto

Eliminação

O complemento para furar, os acessórios e as embalagens devem ser entregues num ponto de recolha apropriado para uma reciclagem ecológica.

Sob reserva de alterações.

Italiano

Norme di sicurezza

Indicazioni generali di sicurezza



Leggere per intero le avvertenze e le indicazioni allegatale all'unità di foratura e all'elettrotensile impiegato.

La mancata osservanza delle istruzioni e delle avvertenze sulla sicurezza può essere causa di scosse elettriche, incendi e/o lesioni di grave entità.

Conservare tutte le indicazioni di sicurezza e le istruzioni operative per ogni esigenza futura.

Avvertenze di sicurezza per cacciavite con unità di foratura

- ▶ **Tenere l'apparecchio per le superfici isolate dell'impugnatura qualora venissero effettuati lavori durante i quali l'accessorio potrebbe venire a contatto con cavi elettrici nascosti.** Il contatto con un cavo sotto tensione può mettere sotto tensione anche parti metalliche dell'apparecchio, causando una scossa elettrica.
- ▶ **Al fine di rilevare linee di alimentazione nascoste, utilizzare adatte apparecchiature di ricerca oppure rivolgersi alla locale società erogatrice.** Un contatto con linee elettriche può provocare lo sviluppo di incendi e di scosse elettriche. Danneggiando linee del gas si può creare il pericolo di esplosioni. Penetrando una tubazione dell'acqua si provocano seri danni materiali.
- ▶ **Spegnere immediatamente l'elettrotensile quando l'utensile accessorio si blocca. Aspettarsi sempre alti momenti di reazione che possono provocare un contraccolpo.** L'utensile accessorio si blocca quando:
 - l'elettrotensile è sottoposto a sovraccarico oppure
 - prende angolature improprie nel pezzo in lavorazione.

40 | Italiano

- ▶ **Assicurare il pezzo in lavorazione.** Un pezzo in lavorazione può essere bloccato con sicurezza in posizione solo utilizzando un apposito dispositivo di serraggio oppure una morsa a vite e non tenendolo con la semplice mano.
- ▶ **Prima di effettuare lavori al cacciavite con unità di foratura (ad es. lavori di manutenzione, ecc.), nonché in caso di trasporto e di conservazione dello stesso, avere sempre cura di portare il commutatore del senso di rotazione in posizione centrale.** In caso di azionamento accidentale dell'interruttore di avvio/arresto sussiste pericolo di lesioni.
- ▶ **Evitare un'accensione accidentale.** Il trasporto dell'elettro utensile appoggiando le dita sull'interruttore di avvio/arresto può causare incidenti.
- ▶ **Sorvegliare i bambini.** In questo modo si può evitare che i bambini giochino con l'unità di foratura, oppure con il cacciavite con l'unità di foratura montata.

Descrizione del prodotto e caratteristiche

Uso conforme alle norme

L'unità di foratura, insieme al cacciavite a batteria IXO, è concepita per l'avvitamento e l'allentamento di viti nel legno tenero e per la foratura in legno tenero, plastica, gesso e simili.

L'unità di foratura è destinata soltanto all'uso in ambito domestico e può essere usata soltanto in combinazione con i seguenti elettro utensili:

- Bosch IXO (3 603 J81 0..., 3 603 J59 1..., 3 603 J59 3..., 3 603 JA8 0..)

Componenti illustrati

La numerazione dei componenti rappresentati si riferisce alle illustrazioni sulle pagine con la rappresentazione grafica.

- 1 Unità di foratura
- 2 Mandrino portautensile
- 3 Mandrino di serraggio
- 4 Anello di sbloccaggio

- 5 Commutatore del senso di rotazione
- 6 Interruttore di avvio/arresto
- 7 Cuffia di protezione antipolvere

L'accessorio illustrato oppure descritto non è compreso nel volume di fornitura standard. L'accessorio completo è contenuto nel nostro programma accessori.

Dati tecnici

Unità di foratura		Drill
Codice prodotto		1 600 A00 4ZB
Peso ca.	kg	0,12
Coppia massima	Nm	1,7
Numero di giri max.	min ⁻¹	440
Diam. max. delle viti	mm	4
Diametro max. foratura	mm	5



Dichiarazione di conformità

Dichiariamo sotto la nostra piena responsabilità che il prodotto descritto nella sezione «Dati tecnici» è conforme a tutte le disposizioni pertinenti della Direttiva 2006/42/CE e relative modifiche.

Fascicolo tecnico (2006/42/CE) presso:

Robert Bosch GmbH, PT/ETM9,
70764 Leinfelden-Echterdingen, GERMANY

Henk Becker	Helmut Heinzelmann
Executive Vice President	Head of Product Certification
Engineering	PT/ETM9

PPA.
 i.v. 

Robert Bosch GmbH, Power Tools Division
70764 Leinfelden-Echterdingen, GERMANY
Leinfelden, 16.12.2014

Montaggio

- **Prima di effettuare lavori al cacciavite con unità di foratura (ad es. lavori di manutenzione, ecc.), nonché in caso di trasporto e di conservazione dello stesso, avere sempre cura di portare il commutatore del senso di rotazione in posizione centrale.** In caso di azionamento accidentale dell'interruttore di avvio/arresto sussiste pericolo di lesioni.

Applicazione dell'unità di foratura (vedi figure A1 – A2)

- Prima del montaggio dell'unità di foratura **1** occorre estrarre in avanti la cuffia di protezione **7** del cacciavite.
- Infine, applicare l'unità di foratura **1** sul cacciavite.
L'unità di foratura può essere montata con il simbolo del lucchetto sull'anello di sbloccaggio **4** rivolto in alto, oppure sfalsato di 45°.
L'unità di foratura deve scattare in modo udibile.

Smontaggio (vedi figure B1 – B2)

- Ruotare l'anello di sbloccaggio **4** in direzione **1** ed estrarre l'unità di foratura in avanti (**2**).
- Al termine applicare nuovamente la cuffia di protezione **7** sull'avvitatore.

Montaggio dell'accessorio (vedi figura C)

- Tirare in avanti il mandrino di serraggio **3**, infilare l'utensile accessorio fino alla battuta nel mandrino portautensile **2** e rilasciare il mandrino di serraggio **3** per bloccare l'utensile accessorio.

Uso

Messa in funzione

Per risparmiare energia accendere l'elettro utensile solo se lo stesso viene utilizzato.

Impostazione del senso di rotazione

IXO (3 603 JA8 0..) (vedere figura D1)

- **Rotazione destrorsa:** per forare e avvitare le viti spingere in avanti fino a battuta il commutatore del senso di rotazione **5**.
- **Rotazione sinistrorsa:** per allentare o svitare le viti spingere indietro il commutatore del senso di rotazione **5**.

IXO (3 603 J81 0.., 3 603 J59 1.., 3 603 J59 3..) (vedere figura D2)

Rotazione destrorsa: Per forare ed avvitare viti premere il commutatore del senso di rotazione **5** verso sinistra fino all'arresto.

Rotazione sinistrorsa: Per allentare oppure svitare viti, premere completamente il commutatore del senso di rotazione **5** verso destra fino alla battuta di arresto.

Accendere/spagnere

- Per **accendere** l'elettrotensile premere l'interruttore di avvio/arresto **6** e tenerlo premuto.
- Per **spagnere** l'elettrotensile rilasciare di nuovo l'interruttore di avvio/arresto **6**.

Indicazioni operative

- ▶ **Applicare l'elettrotensile sulla vite soltanto quando è spento.**
Utensili accessori in rotazione possono scivolare.

Manutenzione ed assistenza

Manutenzione e pulizia

- ▶ **Per un lavoro ottimale e sicuro, mantenere pulita l'unità di foratura.**
- ▶ **Per la pulizia, smontare l'unità di foratura dal cacciavite.** In caso di azionamento accidentale dell'interruttore di avvio/arresto sussiste pericolo di lesioni.

Assistenza clienti e consulenza impieghi

Per qualsiasi domanda o per ordinazioni di parti di ricambio, comunicare sempre il codice prodotto a 10 cifre riportato sulla targhetta identificativa dell'unità di foratura.

Il servizio di assistenza risponde alle Vostre domande relative alla riparazione ed alla manutenzione del Vostro prodotto nonché concernenti le parti di ricambio. Disegni in vista esplosa ed informazioni relative alle parti di ricambio sono consultabili anche sul sito:

www.bosch-pt.com

Il team Bosch che si occupa della consulenza impieghi vi aiuterà in caso di domande relative ai nostri prodotti ed ai loro accessori.

44 | Nederlands

Italia

Officina Elettroutensili
Robert Bosch S.p.A.
Corso Europa, ang. Via Trieste 20
20020 LAINATE (MI)
Tel.: (02) 3696 2663
Fax: (02) 3696 2662
Fax: (02) 3696 8677
E-Mail: officina.elettroutensili@it.bosch.com

Svizzera

Sul sito www.bosch-pt.com/ch/it è possibile ordinare direttamente on-line i ricambi.
Tel.: (044) 8471513
Fax: (044) 8471553
E-Mail: Aftersales.Service@de.bosch.com

Smaltimento

Unità di foratura, accessori e confezioni dovranno essere smaltiti/riciclati nel rispetto dell'ambiente.

Con ogni riserva di modifiche tecniche.

Nederlands

Veiligheidsvoorschriften

Algemene veiligheidsvoorschriften



Lees alle bij de booradapter en het gebruikte elektrische gereedschap gevoegde waarschuwingen en aanwijzingen. Het niet naleven van de veiligheidsaanwijzingen en instructies kan elektrische schokken, brand en/of zware verwondingen veroorzaken.

Bewaar alle veiligheidsvoorschriften en aanwijzingen voor de toekomst.

Veiligheidsaanwijzingen voor schroevendraaiers met booradapter

- ▶ **Houd het gereedschap aan de geïsoleerde greepvlakken vast als u werkzaamheden uitvoert waarbij het inzetgereedschap verborgen stroomleidingen kan raken.** Contact met een onder spanning staande leiding kan ook metalen delen van het gereedschap onder spanning zetten en tot een elektrische schok leiden.
- ▶ **Gebruik een geschikt detectieapparaat om verborgen stroom-, gas- of waterleidingen op te sporen of raadpleeg het plaatselijke energie- of waterleidingbedrijf.** Contact met elektrische leidingen kan tot brand of een elektrische schok leiden. Beschadiging van een gasleiding kan tot een explosie leiden. Breuk van een waterleiding veroorzaakt materiële schade.
- ▶ **Schakel het elektrische gereedschap onmiddellijk uit als het inzetgereedschap blokkeert. Houd rekening met grote reactiemomenten die een terugslag veroorzaken.** Het inzetgereedschap blokkeert als:
 - het elektrische gereedschap wordt overbelast of
 - het in het te bewerken werkstuk kantelt.
- ▶ **Zet het werkstuk vast.** Een met spanvoorzieningen of een bank-schroef vastgehouden werkstuk wordt beter vastgehouden dan u met uw hand kunt doen.
- ▶ **Zet vóór alle werkzaamheden aan de schroevendraaier met booradapter (bijv. onderhoud enz.) evenals bij het transport en bewaren ervan de draairichtingschakelaar in de middelste stand.** Bij per ongeluk bedienen van de aan/uit-schakelaar bestaat verwondingsgevaar.
- ▶ **Voorkom per ongeluk inschakelen.** Het dragen van het elektrische gereedschap met uw vinger aan de aan/uit-schakelaar kan tot ongevallen leiden.
- ▶ **Houd kinderen in het oog.** Hierdoor wordt ervoor gezorgd dat kinderen niet met de booradapter of met de schroevendraaier met gemonteerde booradapter spelen.

Product- en vermogensbeschrijving

Gebruik volgens bestemming

De booradapter is in combinatie met de accuschroevendraaier IXO bestemd voor het indraaien en losdraaien van schroeven in zacht hout evenals voor het boren in zacht hout, kunststof, gips en dergelijke materialen.

De booradapter is alleen voor privégebruik in het huishouden bestemd en mag alleen in combinatie met de volgende elektrische gereedschappen gebruikt worden:

- Bosch IXO (3 603 J81 0..., 3 603 J59 1..., 3 603 J59 3..., 3 603 JA8 0..)

Afgebeelde componenten

De componenten zijn genummerd zoals op de afbeeldingen op de pagina's.

- 1 Booradapter
- 2 Gereedschapopname
- 3 Vergrendelingshuls
- 4 Ontgrendelingsring
- 5 Draairichtingschakelaar
- 6 Aan/uit-schakelaar
- 7 Rubber dopje

Niet elk afgebeeld en beschreven toebehoren wordt standaard meegeleverd. Het volledige toebehoren vindt u in ons toebehorenprogramma.

Technische gegevens

Booradapter		Drill
Productnummer		1 600 A00 4ZB
Gewicht, ca.	kg	0,12
Maximaal draaimoment	Nm	1,7
Max. toerental	min ⁻¹	440
Max. schroef-Ø	mm	4
Max. boor-Ø	mm	5

Conformiteitsverklaring

We verklaren op onze verantwoordelijkheid dat het onder „Technische gegevens” beschreven product aan alle desbetreffende bepalingen van de richtlijn 2006/42/EG inclusief de wijzigingen ervan voldoet.

Technisch dossier (2006/42/EG) bij:

Robert Bosch GmbH, PT/ETM9,
70764 Leinfelden-Echterdingen, GERMANY

Henk Becker	Helmut Heinzelmann
Executive Vice President	Head of Product Certification
Engineering	PT/ETM9

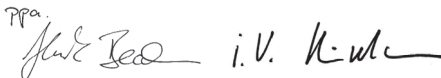
PPA.
 i.V. K.M.

Robert Bosch GmbH, Power Tools Division
70764 Leinfelden-Echterdingen, GERMANY
Leinfelden, 16.12.2014

Montage

- ▶ **Zet vóór alle werkzaamheden aan de schroevendraaier met booradapter (bijv. onderhoud enz.) evenals bij het transport en bewaren ervan de draairichtingschakelaar in de middelste stand.** Bij per ongeluk bedienen van de aan/uit-schakelaar bestaat verwondingsgevaar.

Booradapter bevestigen (zie afbeeldingen A1 – A2)

- Vóór de montage van de booradapter **1** moet u de rubber kap **7** van de schroevendraaier naar voren toe eraf trekken.
- Daarna steekt u de booradapter **1** op de schroevendraaier. U kunt de booradapter met het slot-symbool op de ontgrendelingsring **4** naar boven of 45° verdraaid monteren. De booradapter moet hoorbaar vastklikken.

Demontage (zie afbeeldingen B1 – B2)

- Draai de ontgrendelingsring **4** in draairichting **1** en trek de booradapter er naar voren toe **(2)** af.
- Steek vervolgens de rubber dop **7** weer op de schroevendraaier.

Inzetgereedschap monteren (zie afbeelding C)

- Trek de vergrendelingshuls **3** naar voren, duw het inzetgereedschap tot aan de aanslag in de gereedschapopname **2** en laat de vergrendelingshuls **3** weer los om het inzetgereedschap te vergrendelen.

Gebruik

Ingebruikneming

Om energie te besparen, schakelt u het elektrische gereedschap alleen in wanneer u het gebruikt.

Draairichting instellen

IXO (3 603 JA8 0..) (zie afbeelding D1)

- **Rechtsdraaien:** voor het boren en indraaien van schroeven schuift u de draairichtingschakelaar **5** tot de aanslag naar voren.
- **Linksdraaien:** voor het lossen of uitdraaien van schroeven schuift u de draairichtingschakelaar **5** naar achteren.

IXO (3 603 J81 0.., 3 603 J59 1.., 3 603 J59 3..) (zie afbeelding D2)

Rechtsdraaien: Als u wilt boren of schroeven wilt indraaien, drukt u de draairichtingschakelaar **5** naar links tot aan de aanslag door.

Linksdraaien: Als u schroeven wilt uit- of losdraaien, duwt u de draairichtingschakelaar **5** naar rechts tot aan de aanslag door.

In- en uitschakelen

- Als u het elektrische gereedschap wilt **inschakelen** drukt u op de aan/uit-schakelaar **6** en houdt u deze ingedrukt.
- Als u het elektrische gereedschap wilt **uitschakelen** laat u de aan/uit-schakelaar **6** los.

Tips voor de werkzaamheden

- ▶ **Plaats het elektrische gereedschap alleen uitgeschakeld op de schroef.** Draaiende inzetgereedschappen kunnen uitglijden.

Onderhoud en service

Onderhoud en reiniging

- ▶ **Houd de booradapter schoon om goed en veilig te werken.**
- ▶ **Demonteer voor de reiniging de booradapter van de schroevendraaier.** Bij per ongeluk bedienen van de aan-/uitschakelaar bestaat verwondingsgevaar.

Klantenservice en gebruiksadvisen

Vermeld bij alle vragen en bestellingen van vervangingsonderdelen altijd het uit tien cijfers bestaande productnummer volgens het typeplaatje van de booradapter.

Onze klantenservice beantwoordt uw vragen over reparatie en onderhoud van uw product en over vervangingsonderdelen. Explosietekeningen en informatie over vervangingsonderdelen vindt u ook op:

www.bosch-pt.com

Het Bosch-team voor gebruiksadvisen helpt u graag bij vragen over onze producten en toebehoren.

Nederland

Tel.: (076) 579 54 54

Fax: (076) 579 54 94

E-mail: gereedschappen@nl.bosch.com

België

Tel.: (02) 588 0589

Fax: (02) 588 0595

E-mail: outillage.gereedschap@be.bosch.com

Afvalverwijdering

Booradapter, accessoires en verpakkingen moeten op een milieuvriendelijke manier gerecycled worden.

Wijzigingen voorbehouden.

Dansk

Sikkerhedsinstrukser

Almindelige sikkerhedsinstrukser



Læs alle de advarselshenvisninger og øvrige anvisninger, der følger med boreforsatsen og elværktøjet.

Overholdes sikkerhedsinstrukserne og anvisningerne ikke, er der risiko for elektrisk stød, brand og/eller alvorlige kvæstelser.

Opbevar alle sikkerhedsinstrukser og anvisninger til senere brug.

Sikkerhedsanvisninger til skruemaskine med boreforsats

- ▶ **Hold el-værktøjet i de isolerede gribeblader, når du udfører arbejde, hvor indsatsværktøjet kan ramme bøjede strømledninger.** Kontakt med en spændingsførende ledning kan også sætte el-værktøjets metaldele under spænding, hvilket kan føre til elektrisk stød.
- ▶ **Anvend egnede søgeinstrumenter til at finde frem til skjulte forsyningsledninger eller kontakt det lokale forsyningselskab.** Kontakt med elektriske ledninger kan føre til brand og elektrisk stød. Beskadigelse af en gasledning kan føre til eksplosion. Beskadigelse af en vandledning kan føre til materiel skade.
- ▶ **Sluk for el-værktøjet med det samme, hvis indsatsværktøjet blokerer. Vær klar, hvis maskinen arbejder med høje reaktionsmomenter, da dette kan føre til tilbageslag.** Indsatsværktøjet blokerer, hvis:
 - el-værktøjet overbelastes eller
 - det sætter sig fast i det emne, der er ved at blive bearbejdet.
- ▶ **Sikr emnet.** Et emne holdes bedre fast med spændeanordninger eller skruestik end med hånden.
- ▶ **Anbring retningsomskifteren i midterstilling, før der arbejdes på skruemaskinen med boreforsats (f.eks. vedligeholdelse osv.) samt før det transporteres og lægges til opbevaring.** Utilstiget aktivering af start-stop-kontakten er forbundet med kvæstelseshfare.
- ▶ **Undgå utilstiget tænding.** Bæring af el-værktøjet med en finger på start-stop-kontakten kan føre til uheld.

- **Hold børn under opsyn.** Dermed sikrer du, at børn ikke kan lege med boreforsatsen eller skruemaskinen med monteret boreforsats.

Beskrivelse af produkt og ydelse

Beregnet anvendelse

Boreforsatsen er beregnet til brug sammen med den batteridrevne skruemaskine IXO til iskrurning og udskrurning af skruer i blødt træ samt til boring i blødt træ, plast, gips og lignende materialer.

Boreforsatsen er kun beregnet til privat brug i husholdningen og må kun bruges i forbindelse med følgende el-værktøjer:

- Bosch IXO (3 603 J81 0.., 3 603 J59 1.., 3 603 J59 3.., 3 603 JA8 0..)

Illustrerede komponenter

Nummereringen af de illustrerede komponenter refererer til illustrationerne på illustrationssiderne.

- 1 Boreforsats
- 2 Værktøjsholder
- 3 Låsekappe
- 4 Åbningsring
- 5 Retningsomskifter
- 6 Start-stop-kontakt
- 7 Gummikappe

Tilbehør, som er illustreret og beskrevet i brugsanvisningen, er ikke indeholdt i leveringen. Det fuldstændige tilbehør findes i vores tilbehørsprogram.

Tekniske data

Boreforsats		Drill
Typenummer		1 600 A00 4ZB
Vægt, ca.	kg	0,12
Maksimalt drejningsmoment	Nm	1,7
maks. omdrejningstal	min ⁻¹	440
Max. skrue-Ø	mm	4
Max. bore-Ø	mm	5

52 | Dansk



Overensstemmelseserklæring

Vi erklærer som eneansvarlige, at de produkt, der er beskrevet under „Tekniske data“, opfylder alle relevante bestemmelser i direktivet 2006/42/EF med tilhørende ændringer.

Teknisk dossier (2006/42/EF) ved:

Robert Bosch GmbH, PT/ETM9,
70764 Leinfelden-Echterdingen, GERMANY

Henk Becker	Helmut Heinzelmann
Executive Vice President	Head of Product Certification
Engineering	PT/ETM9

ppa.
 i.V. 

Robert Bosch GmbH, Power Tools Division
70764 Leinfelden-Echterdingen, GERMANY
Leinfelden, 16.12.2014



Montering

- **Anbring retningsomskifteren i midterstilling, før der arbejdes på skruemaskinen med boreforsats (f.eks. vedligeholdelse osv.) samt før det transporteres og lægges til opbevaring.** Utløst aktivering af start-stop-kontakten er forbundet med kvæstelsesfare.

Sæt boreforsatsen på (se Fig. A1 – A2)

- Før montering af boreforsatsen **1** skal du trække gummikappen **7** til skruemaskinen fremad og af.
- Sæt derefter boreforsatsen **1** på skruemaskinen.
Du kan montere boreforsatsen med låsesymbolet på låseringen **4** opad eller forskudt 45°.
Boreforsatsen skal gå hørbart i indgreb.

Demontering (se Fig. B1 – B2)

- Skru låseringen **4** i rotationsretningen , og træk boreforsatsen af fremad .
- Stik herefter gummikappen **7** på skruemaskinen igen.

Monter indsatsværktøj (se Fig. C)

- Træk låsekappen **3** frem, skub indsatsværktøjet helt ind i værktøjsholderen **2** og slip låsekappen **3** igen for at fastlåse indsatsværktøjet.

Brug

Ibrugtagning

For at spare på energien bør du kun tænde for el-værktøjet, når du bruger det.

Indstil drejeretning

IXO (3 603 JA8 0..) (se Fig. D1)

- **Højreløb:** Ved boring og iskruning af skruer skal du skubbe drejningsomskifteren **5** fremad til anslag.
- **Venstreløb:** Ved løsning eller udskrining af skruer skal du skubbe drejningsomskifteren **5** bagud.

IXO (3 603 J81 0.., 3 603 J59 1.., 3 603 J59 3..) (se Fig. D2)

Højreløb: Til boring og iskruning af skruer trykkes retningsomskifteren **5** helt mod venstre.

Venstreløb: Skruer løsnes og drejes ud ved at trykke drejningsomskifteren **5** helt mod højre.

Tænd/sluk

- Til **ibrugtagning** af el-værktøjet tryk på start-stop-kontakten **6** og hold den nede.
- El-værktøjet **slukkes** ved at slippe start-stop-kontakten **6**.

Arbejdsvejledning

- ▶ **El-værktøjet skal altid være slukket, når det anbringes på skruen.** Roterende indsatsværktøj kan glide af.

Vedligeholdelse og service

Vedligeholdelse og rengøring

- ▶ **Hold boreforsatsen ren for at kunne arbejde godt og sikkert.**
- ▶ **Afmonter dåseåbneren fra boreforsatsen i forbindelse med rengøring.** Utilsigtet aktivering af start-stop-kontakten er forbundet med kvæstelsesfare.

Kundeservice og brugerrådgivning

Boreforsatsens 10-cifrede typenummer (se typeskilt) skal altid angives ved forespørgsler og bestilling af reservedele.

Kundeservice besvarer dine spørgsmål vedr. reparation og vedligeholdelse af dit produkt samt reservedele. Eksplosionstegninger og informationer om reservedele findes også under:

www.bosch-pt.com

Bosch brugerrådgivningsteamet vil gerne hjælpe dig med at besvare spørgsmål vedr. vores produkter og deres tilbehør.

Dansk

Bosch Service Center

Telegrafvej 3

2750 Ballerup

På www.bosch-pt.dk kan der online bestilles reservedele eller oprettes en reparations ordre.

Tlf. Service Center: 44898855

Fax: 44898755

E-Mail: vaerktoej@dk.bosch.com

Bortskaffelse

Boreforsats, tilbehør og emballage skal genbruges på en miljøvenlig måde.

Ret til ændringer forbeholdes.

Svenska

Säkerhetsanvisningar

Allmänna säkerhetsanvisningar



Läs alla varningar och anvisningar som finns på och som medföljer borrhålsatsen och det använda elverktyget. Fel som uppstår till följd av att säkerhetsinstruktionerna och anvisningarna inte följts kan orsaka elstöt, brand och/eller allvarliga personskador.

Ta väl vara på säkerhetsanvisningarna och instruktionerna för senare behov.

Säkerhetsanvisningar för skruvdragare med borrhåsa

- ▶ **Håll i elverket endast vid de isolerade greppytorna när arbeten utförs på ställen där insatsverket kan skada dolda elledningar.** Kontakt med en spänningsförande ledning kan sätta maskinens metall-delar under spänning och leda till elstöt.
- ▶ **Använd lämpliga detektorer för lokalisering av dolda försörjnings-ledningar eller konsultera lokalt distributionsföretag.** Kontakt med elledning kan förorsaka brand och elstöt. En skadad gasledning kan leda till explosion. Borrning i vattenledning kan förorsaka sakkador.
- ▶ **Slå genast ifrån elverket om insatsverket blockerar. Var förberedd på höga reaktionsmoment som kan orsaka bakslag.** Insatsverket blockerar om:
 - elverket överbelastas eller
 - snedvrids i arbetsstycket.
- ▶ **Säkra arbetsstycket.** Ett arbetsstycke som är fastspänt i en uppspanningsanordning eller ett skruvstycke hålls säkrare än med handen.
- ▶ **Sätt vridriktningsskopplaren i mittläge innan alla arbeten på skruvdragaren med borrhåsa (t.ex. underhåll) samt före transport och lagring.** Om strömställaren Till/Från oavsiktligt påverkas finns risk för personskada.
- ▶ **Undvik oavsiktlig påkoppling.** Bär inte elverket med fingret på strömställaren; detta kan medföra olycka.
- ▶ **Observera barn i närheten.** Se till att barn inte leker med borrhåsa-sen eller med skruvdragaren med monterad borrhåsa.

Produkt- och kapacitetsbeskrivning

Ändamålsenlig användning

Borrhåsa-sen är i kombination med den trådlösa skruvdragaren IXO avsedd för att skruva i och lossa skruvar i mjukt trä och för att borra i mjukt trä, plast, gips och liknande material.

Borrhåsa-sen är endast avsedd för privat bruk i hushållet och får endast användas i anslutning till följande elverket:

- Bosch IXO (3 603 J81 0.., 3 603 J59 1.., 3 603 J59 3.., 3 603 JAB 0..)

Illustrerade komponenter

Numreringen av komponenterna hänvisar till illustrationen på grafiksidan.

- 1 Borrpåsat
- 2 Verktygsfäste
- 3 Spärrhylsa
- 4 Upplåsningring
- 5 Riktningssomkopplare
- 6 Strömställare Till/Från
- 7 Gummikapsel

I bruksanvisningen avbildat och beskrivet tillbehör ingår inte i standardleveransen. I vårt tillbehörsprogram beskrivs allt tillbehör som finns.

Tekniska data

Borrpåsat		Drill
Produktnummer		1 600 A00 4ZB
Vikt, ca.	kg	0,12
Maximivridmoment	Nm	1,7
max. varvtal	min ⁻¹	440
max. skruv-Ø	mm	4
max. borrh-Ø	mm	5

Försäkran om överensstämmelse

Vi intygar under ensamt ansvar att produkten som beskrivs under "Tekniska data" uppfyller alla krav i direktiv 2006/42/EG inklusive ändringar.

Teknisk tillverkningsdokumentation (2006/42/EG) fås från:

Robert Bosch GmbH, PT/ETM9,
70764 Leinfelden-Echterdingen, GERMANY

Henk Becker	Helmut Heinzelmann
Executive Vice President	Head of Product Certification
Engineering	PT/ETM9

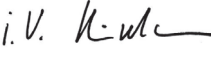
ppa.
 i.V. 

Robert Bosch GmbH, Power Tools Division
70764 Leinfelden-Echterdingen, GERMANY
Leinfelden, 16.12.2014

Montage

- ▶ **Sätt vridriktningsomkopplaren i mittläge innan alla arbeten på skruvdragaren med borrpåsetsats (t.ex. underhåll) samt före transport och lagring.** Om strömställaren Till/Från oavsiktligt påverkas finns risk för personskada.

Sätta på borrpåsetsatsen (se bilderna A1 – A2)

- Innan montering av borrpåsetsatsen **1** måste gummikåpan **7** på skruvdragaren dras av framåt.
- Sätt därefter borrpåsetsatsen **1** på skruvdragaren.
Borrpåsetsatsen kan monteras med lås-symbolen på upplåsningringen **4** uppåt eller förskjutet 45°.
Borrpåsetsatsen ska snäppa fast hörbart.

Demontering (se bilderna B1 – B2)

- Vrid upplåsningringen **4** i vridriktning **⚙** och dra av borrpåsetsatsen framåt (**➡**).
- Stick sedan åter upp gummikapseln **7** på skruvdragaren.

Montering av insatsverktyg (se bild C)

- Dra spärrhylsan **3** framåt, skjut in insatsverktyget mot stopp i verktygsfästet **2** och släpp åter spärrhylsan **3** för låsning av insatsverktyget.

Drift

Driftstart

För att spara energi, koppla på elverktyget endast när du vill använda det.

Inställning av rotationsriktning

IXO (3 603 JA8 0..) (se bild D1)

- **Högerrotation:** För att borra och skruva in skruvar skjuter du rotationsriktningsomkopplaren **5** framåt ända till anslaget.
- **Vänsterrotation:** För att lossa eller skruva ut skruvar skjuter du rotationsriktningsomkopplaren **5** bakåt.

IXO (3 603 J81 0.., 3 603 J59 1.., 3 603 J59 3..) (se bild D2)

Höbergång: För borring och idragning av skruvar tryck riktningssomkopplaren **5** åt vänster mot stopp.

58 | Svenska

Vänstergång: För lossning och urdragning av skruvar tryck riktningssomkopplaren **5** åt höger mot stopp.

In- och urkoppling

- Tryck för **start** av elverktyget ned strömställaren Till/Från **6** och håll den nedtryckt.
- För **frånkoppling** av elverktyget släpp strömställaren Till/Från **6**.

Arbetsanvisningar

- ▶ **Elverktyget ska vara frånkopplat när det förs mot skruven.** Roterande insatsverktyg kan slira bort.

Underhåll och service**Underhåll och rengöring**

- ▶ **Håll borrpåsetsen ren för att kunna arbeta bra och säkert.**
- ▶ **Demontera borrpåsetsen från skruvdragaren vid rengöring.** Om strömställaren Till/Från oavsiktligt påverkas finns risk för personskada.

Kundtjänst och användarrådgivning

Ange alltid vid förfrågningar och reservdelsbeställningar det 10-siffriga produktnumret som finns på borrpåsetsens typskylt.

Kundservicen ger svar på frågor beträffande reparation och underhåll av produkter och reservdelar. Sprängskisser och information om reservdelar hittar du på:

www.bosch-pt.com

Bosch användarrådgivningsteamet hjälper gärna vid frågor som gäller våra produkter och tillbehör.

Svenska

Bosch Service Center
Telegrafvej 3
2750 Ballerup
Danmark
Tel.: (08) 7501820 (inom Sverige)
Fax: (011) 187691

Avfallshantering

Borrpåsats, tillbehör och förpackning skall avfallshandteras ett på miljövänligt sätt.

Ändringar förbehålles.

Norsk

Sikkerhetsinformasjon

Generelle sikkerhetsinformasjoner



Les alle advarslene og instruksene som følger med boreforsatsen og det benyttede elektroverktøyet. Hvis ikke sikkerhetsanvisningene og instruksene tas til følge, kan det oppstå elektrisk støt, brann og/eller alvorlige personskader.

Ta vare på alle sikkerhetsinformasjonene og instruksene for fremtidig bruk.

Sikkerhetsanvisninger for skrumaskin med boreforsats

- ▶ **Hold elektroverktøyet på de isolerte gripeflatene, hvis du utfører arbeid der innsatsverktøyet kan treffe på skjulte strømledninger.** Kontakt med en spenningsførende ledning kan også sette elektroverktøyet metalldele under spenning og føre til elektriske støt.
- ▶ **Bruk egnede detektorer til å finne skjulte strøm-/gass-/vannledninger, eller spør hos det lokale el-/gass-/vannverket.** Kontakt med elektriske ledninger kan medføre brann og elektrisk støt. Skader på en gassledning kan føre til eksplosjon. Hull i en vannledning forårsaker materielle skader.
- ▶ **Slå elektroverktøyet straks av, hvis innsatsverktøyet blokkerer. Vær forberedt på høye reaksjonsmomenter som forårsaker et tilbakeslag.** Innsatsverktøyet blokkerer hvis:
 - elektroverktøyet overbelastes eller
 - det kiler seg fast i arbeidsstykket som skal bearbeides.

60 | Norsk

- ▶ **Sikre arbeidsstykket.** Et arbeidsstykke som holdes fast med spenninnetninger eller en skrustikke, holdes sikrere enn med hånden.
- ▶ **Sett dreieretningsomkobleren i midtstilling før arbeider (f.eks. vedlikehold, skifte av verktøy) på, transport og oppbevaring av skrumaskinen med boreforsats.** Det er fare for skader hvis du trykker på av/på-bryteren ved en feiltagelse.
- ▶ **Unngå en uvilkårlig innkopling.** Hvis du bærer et elektroverktøy med fingeren på på-/av-bryteren kan det oppstå uhell.
- ▶ **Må plasseres utilgjengelig for barn.** Dermed kan du være sikker på at barn ikke kan leke med boreforsats eller med skrumaskinen med montert boreforsats.

Produkt- og ytelsesbeskrivelse

Formålmessig bruk

Boreforsatsen er beregnet for bruk sammen med den batteridrevne skrumaskinen IXO til skruing og løsning av skruer i mykt tre og til boring i mykt tre, plast, gips og lignende materialer.

Boreforsatsen er kun beregnet for privat bruk, og må kun brukes sammen med følgende elektroverktøy:

- Bosch IXO (3 603 J81 0..., 3 603 J59 1..., 3 603 J59 3..., 3 603 JA8 0..)

Illustrerte komponenter

Nummereringen av de illustrerte komponentene gjelder for bildene på illustrasjonssidene.

- 1 Boreforsats
- 2 Verktøyfeste
- 3 Låsehylse
- 4 Låsering
- 5 Høyre-/venstre bryter
- 6 På-/av-bryter
- 7 Gummikappe

Illustrert eller beskrevet tilbehør inngår ikke i standard-leveransen. Det komplette tilbehøret finner du i vårt tilbehørsprogram.

Norsk | 61

Tekniske data

Boreforsats		Drill
Produktnummer		1 600 A00 4ZB
Vekt, ca.	kg	0,12
Maksimalt dreiemoment	Nm	1,7
Maks. turtall	min ⁻¹	440
max. skrue-Ø	mm	4
Max. bor-Ø	mm	5

Samsvarserklæring 

Vi erklærer under eneansvar at produktet som er beskrevet under «Tekniske data» er i overensstemmelse med alle relevante bestemmelser i direktivet 2006/42/EC inkludert endringer.

Tekniske data (2006/42/EC) hos:
Robert Bosch GmbH, PT/ETM9,
70764 Leinfelden-Echterdingen, GERMANY

Henk Becker
Executive Vice President
Engineering

Helmut Heinzelmann
Head of Product Certification
PT/ETM9

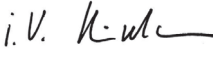
PPA.
 i.V. 

Robert Bosch GmbH, Power Tools Division
70764 Leinfelden-Echterdingen, GERMANY
Leinfelden, 16.12.2014

Montering

- ▶ **Sett dreieretningsomkobleren i midtstilling før arbeider (f.eks. vedlikehold, skifte av verktøy) på, transport og oppbevaring av skrumaskinen med boreforsats.** Det er fare for skader hvis du trykker på av/på-bryteren ved en feiltagelse.

Sette på boreforsatsen (se bildene A1 – A2)

- Før du monterer boreforsatsen **1**, må du trekke av gummidekselet **7** til skrumaskinen forover.
- Deretter setter du boreforsatsen **1** på skrumaskinen.
Du kan montere boreforsatsen med låsesymbolet på opplåsingsringen **4** opp eller 45° forskjøvet.
Det må høres at boreforsatsen festes.

Demontering (se bildene B1 – B2)

- Drei opplåsingsringen **4** i dreieretningen **⚙**, og trekk av boreforsatsen forover (**➔**).
- Sett deretter gummikappen **7** på skrutrekkeren igjen.

Montering av innsatsverktøy (se bilde C)

- Trekk låsehylsen **3** fremover, skyv innsatsverktøyet helt inn i verktøy-festet **2** og slipp låsehylsen **3** igjen for å låse innsatsverktøyet.

Bruk

Igangsetting

Slå elektroverktøyet kun på når du bruker det for å spare energi.

Innstilling av rotasjonsretningen

IXO (3 603 JA8 0..) (se bilde D1)

- **Høyrerotering:** For å bore og skru inn skruer skyver du dreieretningsomkobleren **5** frem til den stopper.
- **Venstretotering:** Når du skal løsne eller skru ut skruer, skyver du dreieretningsomkobleren **5** bakover.

IXO (3 603 J81 0.., 3 603 J59 1.., 3 603 J59 3..) (se bilde D2)

Høyregang: Ved boring og innskruing av skruer trykker du høyre-/venstrebryteren **5** helt mot venstre.

Venstregang: Til løsning hhv. utskruing av skruer trykker du høyre-/venstrebryteren **5** helt inn mot høyre.

Inn-/utkobling

- Trykk til **igangsetting** av elektroverktøyet på på-/av-bryteren **6** og hold den trykt inne.
- Til **utkobling** av elektroverktøyet slipper du på-/av-bryteren **6**.

Arbeidshenvisninger

- ▶ **Sett elektroverktøyet bare på skruen når det er slått av.** Innsatsverktøy som dreier seg kan skli.

Service og vedlikehold

Vedlikehold og rengjøring

- ▶ **Før godt resultat og sikkerhet under arbeidet må du sørge for at boreforsatsen alltid er ren.**
- ▶ **Demonter boreforsatsen fra skrumaskinen før rengjøring.** Det er fare for skader hvis du trykker på av/på-bryteren ved en feiltagelse.

Kundeservice og rådgivning ved bruk

Ved alle forespørsler og reservedelsbestillinger må du oppgi det 10-sifrede produktnummeret som er angitt på boreforsatsens typeskilt.

Kundeservicen svarer på dine spørsmål om reparasjon og vedlikehold av produktet samt om reservedeleler. Sprengskisser og informasjon om reservedeler finner du også på:

www.bosch-pt.com

Bosch rådgivningsteamet hjelper deg gjerne ved spørsmål angående våre produkter og deres tilbehør.

Norsk

Robert Bosch AS
Postboks 350
1402 Ski
Tel.: 64 87 89 50
Faks: 64 87 89 55

Deponering

Ved kassering må boreforsats, tilbehør og emballasje leveres til gjenvinning.

Rett til endringer forbeholdes.

Suomi

Turvallisuusohjeita

Yleisiä turvallisuusohjeita



Lue kaikki poraistukan ja käyttämäsi sähkötyökalun mukana toimitetut varoitukset ja käyttöohjeet. Turvallisuus- ja käyttöohjeiden noudattamatta jättäminen voi johtaa sähköiskuun, tulipaloon ja/tai vakavaan loukkaantumiseen.

Säilytä kaikki turvallisuusohjeet ja käyttöohjeet myöhempää käyttöä varten.

Poraistukalla varustetun ruuvinvääntimen turvallisuusohjeet

- ▶ **Pidä sähkötyökalua eristetyistä pinnoista, tehdessäsi työtä, jossa vaihtotyökalu saattaisi osua piilossa olevaan sähköjohtoon.** Kosketus jännitteeseen johtoon voi saattaa sähkötyökalun metalliosat jännitteisiksi ja johtaa sähköiskuun.
- ▶ **Käytä sopivia etsintälaitteita piilossa olevien syöttöjohtojen paikallistamiseksi tai käänny paikallisen jakeluyhtiön puoleen.** Kosketus sähköjohtoon saattaa johtaa tulipaloon ja sähköiskuun. Kaasuputken vahingoittaminen saattaa johtaa räjähdykseen. Vesijohtoputken puhkaisu aiheuttaa aineellista vahinkoa.
- ▶ **Pysäytä sähkötyökalu välittömästi, jos vaihtotyökalu lukkiutuu. Varaudu voimakkaisiin vastamomenteihin, jotka syntyvät takaiskussa.** Vaihtotyökalu lukkiutuu, kun:
 - sähkötyökalua ylikuormitetaan tai
 - se kallistuu työstettävässä työkappaleessa.
- ▶ **Varmista työkappale.** Kiinnityslaitteilla tai ruuvipenkkiin kiinnitetty työkappale pysyy tukevammin paikoillaan kuin kädessä pidettynä.
- ▶ **Pane suunnanvaihtokytkin keskiasentoon laitteen kuljetusta ja säilytystä varten ja aina ennen kuin alat tehdä poraistukalla varustettuun ruuvinvääntimeen liittyviä töitä (esimerkiksi huolto, tms.).** Käynnistyskytkimen tahaton painallus muodostaa loukkaantumisvaaran.
- ▶ **Vältä tahatonta käynnistystä.** Sähkötyökalun kantaminen, sormi käynnistyskytkimellä, voi johtaa onnettomuuksiin.

- **Pidä lapsia silmällä.** Näin saat varmistettua sen, etteivät lapset leiki poraistukalla tai sillä varustetulla ruuvinvääntimellä.

Tuotekuvaus

Määräksenmukainen käyttö

Poraistukka on tarkoitettu käytettäväksi yhdessä IXO-akkuuuvinvääntimen kanssa ruuvien kiinnittämiseen ja irrottamiseen (pehmeässä puumateriaalissa) sekä pehmeän puun, muovin, kipsilevyn ja muiden vastaavien materiaalien poraukseen.

Poraistukka on tarkoitettu vain yksityis- ja kotitalouskäyttöön ja sitä saa käyttää vain seuraavissa sähkötyökaluissa:

- Bosch IXO (3 603 J81 0.., 3 603 J59 1.., 3 603 J59 3.., 3 603 JA8 0..)

Kuvassa olevat osat

Kuvassa olevien osien numerointi viittaa grafiikkasivuissa oleviin kuviin.

- 1 Poraistukka
- 2 Työkalunpidin
- 3 Lukkoholkki
- 4 Vapautusrenkas
- 5 Suunnanvaihtokytkin
- 6 Käynnistyskytkin
- 7 Kumisuojuj

Kuvassa tai selostuksessa esiintyvä lisätarvike ei kuulu vakioimitukseen. Löydät täydellisen tarvikeluettelon tarvikeohjelmastamme.

Tekniset tiedot

Poraistukka		Drill
Tuotenumero		1 600 A00 4ZB
Paino n.	kg	0,12
Suurin vääntömomentti	Nm	1,7
maks. kierrosluku	min ⁻¹	440
maks. ruuvin Ø	mm	4
maks. poranterän Ø	mm	5

Standardinmukaisuusvakuutus

Täten selvitämme yksinomaisella vastuulla, että kohdassa ”Tekniset tiedot” kuvattu tuote on direktiivin 2006/42/EY ja sen muutoksien kaikkien asiaankuuluvien määräysten mukainen.

Tekninen tiedosto (2006/42/EY):

Robert Bosch GmbH, PT/ETM9,
70764 Leinfelden-Echterdingen, GERMANY

Henk Becker

Executive Vice President
Engineering

Helmut Heinzelmann

Head of Product Certification
PT/ETM9

ppa.

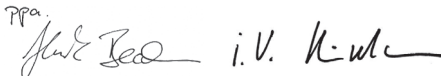

Robert Bosch GmbH, Power Tools Division
70764 Leinfelden-Echterdingen, GERMANY
Leinfelden, 16.12.2014



Aseennus

- **Pane suunnanvaihtokytkin keskiasentoon laitteen kuljetusta ja säilytystä varten ja aina ennen kuin alat tehdä poraistukalla varustettuun ruuvinvääntimeen liittyviä töitä (esimerkiksi huolto, tms.).** Käynnistyskytkimen tahaton painallus aiheuttaa loukkaantumisvaaran.

Poraistukan kiinnittäminen (katso kuvat A1 – A2)

- Ennen kuin asennat poraistukan **1**, ruuvinvääntimen kumisuojus **7** täytyy vetää etukautta irti.
- Työnnä sen jälkeen poraistukka **1** ruuvinvääntimen päälle. Voit asentaa poraistukan vapautusrenkaan **4** lukkosymbolin ollessa ylöspäin tai 45° verran käännettynä. Poraistukan täytyy napsahtaa kuuluvasti kiinni.

Purkaminen (katso kuvat B1 – B2)

- Käännä vapautusrengasta **4** kiertosuuntaan  ja vedä poraistukka etukautta () irti.
- Työnnä seuraavaksi kumisuojus **7** takaisin paikoilleen ruuvinvääntimeen.

Vaihtotyökalun asennus (katso kuva C)

- Vedä työkalunpitimen lukkolehki **3** eteenpäin, työnnä vaihtotyökalu vasteeseen asti työkalunpitimeen **2** ja päästä hylsy vapaaksi, jotta vaihtotyökalu lukkiutuisi **3** paikoilleen.

Käyttö

Käyttöönotto

Käynnistä energiansäästön takia sähkötyökalu vain, kun käytät sitä.

Pyörimissuunnan asetus

IXO (3 603 JA8 0..) (katso kuva D1)

- **Myötäpäivään pyörintä:** käännä porausta ja ruuvien kiinnittämistä varten suunnanvaihtokytkin **5** eteen rajoittimeen asti.
- **Vastapäivään pyörintä:** käännä ruuvien löysäämistä tai irrottamista varten suunnanvaihtokytkin **5** taakse.

IXO (3 603 J81 0.., 3 603 J59 1.., 3 603 J59 3..) (katso kuva D2)

Kierto oikealle: Porausta ja ruuvinkiertoa varten painat suunnanvaihtokytkintä **5** vasemmalle vasteeseen asti.

Pyörimissuunta vasemmalle: Ruuvien ja muttereiden avaamista ja uloskiertoa varten painat suunnanvaihtokytkintä **5** oikealle vasteeseen asti.

Käynnistys ja pysäytys

- Paina sähkötyökalun **käynnistystä varten** käynnistyskytkintä **6** ja pidä se painettuna.
- Sähkötyökalu **pysähtyy**, kun päästät käynnistyskytkimen **6** vapaaksi.

Työskentelyohjeita

- ▶ **Laske työkalu ruuvin päälle, ennen kuin kytket virran.** Varo, ettei käynnissä oleva työkalu luiskahda pois paikaltaan.

Hoito ja huolto

Huolto ja puhdistus

- ▶ **Pidä poraistukka puhtaana, jotta työt sujuvat vaivattomasti ja turvallisesti.**
- ▶ **Irrota puhdistusta varten poraistukka ruuvinvääntimestä.** Käynnistyskytkimen tahaton painallus aiheuttaa loukkaantumisvaaran.

68 | Ελληνικά

Asiakaspalvelu ja käyttöneuvonta

Ilmoita aina kaikissa kyselyissä ja varaosatilauksissa 10-numeroinen tuotenumero, joka on merkitty poraistukan mallikilpeen.

Asiakaspalvelu vastaa tuotteesi korjausta ja huoltoa sekä varaosia koskeviin kysymyksiin. Räjähdyspiirustuksia ja tietoja varaosista löydät myös osoitteesta:

www.bosch-pt.com

Boschin asiakaspalvelu auttaa mielellään sinua tuotteitamme ja niiden lisätarvikkeita koskevissa kysymyksissä.

Suomi

Robert Bosch Oy

Bosch-keskushuolto

Pakkalantie 21 A

01510 Vantaa

Voitte tilata varaosat suoraan osoitteesta www.bosch-pt.fi.

Puh.: 0800 98044

Faksi: 010 296 1838

www.bosch.fi

Hävitys

Poraistukka, lisätarvikkeet ja pakkausmateriaali on toimitettava ympäristövastuulliseen uusiokäyttöön.

Oikeus teknisiin muutoksiin pidätetään.

Ελληνικά

Υποδείξεις ασφαλείας

Γενικές υποδείξεις ασφαλείας



Διαβάστε όλες τις συνημμένες προειδοποιητικές υποδείξεις και οδηγίες στο προσάρτημα τρυπήματος και στο χρησιμοποιούμενο ηλεκτρικό εργαλείο. Η μη τήρηση των υποδείξεων ασφαλείας και των οδηγιών μπορεί να προκαλέσει ηλεκτροπληξία, πυρκαγιά και/ή σοβαρούς τραυματισμούς.

Διαφυλάξτε τις υποδείξεις ασφαλείας και τις οδηγίες για κάθε ενδεχόμενη μελλοντική χρήση.

Υποδείξεις ασφαλείας για κατασβίδι με προσάρτημα τρυπήματος

- ▶ **Να πιάνετε το μηχάνημα από τις μονωμένες επιφάνειες συγκράτησης όταν πρόκειται να διεξάγετε εργασίες κατά τις οποίες υπάρχει κίνδυνος το τοποθετημένο εργαλείο να έρθει σε τυχόν μη ορατές ηλεκτροφόρες γραμμές.** Η επαφή με μια υπό τάση ευρισκόμενη ηλεκτρική γραμμή μπορεί να θέσει μεταλλικά τμήματα του μηχανήματος επίσης υπό τάση και να οδηγήσει έτσι σε ηλεκτροπληξία.
- ▶ **Χρησιμοποιείτε κατάλληλες ανιχνευτικές συσκευές για να εντοπίσετε τυχόν μη ορατές τροφοδοτικές γραμμές ή συμβουλευτείτε την τοπική επιχείρηση παροχής ενέργειας.** Η επαφή με ηλεκτρικές γραμμές μπορεί να οδηγήσει σε πυρκαγιά και ηλεκτροπληξία. Τυχόν βλάβη ενός αγωγού αερίου (γκαζιού) μπορεί να προκαλέσει έκρηξη. Το τρύπημα ενός υδροσωλήνα προκαλεί υλικές ζημιές.
- ▶ **Διακόψτε αμέσως τη λειτουργία του ηλεκτρικού εργαλείου όταν μπλοκάρει το εργαλείο. Να υπολογίζετε πάντοτε με υψηλές αντιδραστικές ροπές που μπορεί να προκαλέσουν κλότσημα.** Το εργαλείο μπλοκάρει όταν:
 - το ηλεκτρικό εργαλείο φορτωθεί υπερβολικά ή
 - το εργαλείο λοξεύσει μέσα στο υπό καταργασία τεμάχιο.
- ▶ **Ασφαλίστε το υπό καταργασία τεμάχιο.** Ένα υπό καταργασία τεμάχιο συγκρατείται ασφαλέστερα με μια διάταξη σύσφιγξης ή με μια μέγγνεη παρά με το χέρι σας.
- ▶ **Πριν από οποιαδήποτε εργασία στο κατασβίδι με προσάρτημα τρυπήματος (π.χ. συντήρηση, κτλ.) καθώς και κατά τη μεταφορά και τη φύλαξη του θέστε το διακόπτη αλλαγής της φοράς περιστροφής στη μεσαία θέση.** Σε περίπτωση αθέλητης ενεργοποίησης του διακόπτη ON/OFF υπάρχει κίνδυνος τραυματισμού.
- ▶ **Αποφεύγετε την αθέλητη εκκίνηση.** Όταν μεταφέρετε το ηλεκτρικό εργαλείο έχοντας το δάχτυλό σας στο διακόπτη ON/OFF μπορεί να δημιουργηθεί κίνδυνος τραυματισμών.
- ▶ **Επιβλέπετε τα παιδιά.** Έτσι εξασφαλίζεται, ότι τα παιδιά δεν πρόκειται να παίξουν με το προσάρτημα τρυπήματος ή με το κατασβίδι με συναρμολογημένο προσάρτημα τρυπήματος.

70 | Ελληνικά

Περιγραφή του προϊόντος και της ισχύος του

Χρήση σύμφωνα με τον προορισμό

Το προσάρτημα τρυπήματος σε συνδυασμό με το κατασβίδι μπαταρίας IXO προορίζεται για το βίδωμα και το λύσιμο βιδών σε μαλακό ξύλο καθώς και τρύπημα σε μαλακό ξύλο, συνθετικό υλικό, γύψο και παρόμοια υλικά.

Το προσάρτημα τρυπήματος προορίζεται μόνο για ερασιτεχνική χρήση στο σπίτι και επιτρέπεται να χρησιμοποιείται μόνο σε συνδυασμό με τα ακόλουθα ηλεκτρικά εργαλεία:

- Bosch IXO (3 603 J81 0..., 3 603 J59 1..., 3 603 J59 3..., 3 603 JA8 0..)

Απεικονιζόμενα στοιχεία

Η απαρίθμηση των απεικονιζόμενων στοιχείων αναφέρεται στις εικόνες στις σελίδες γραφικών.

- 1 Προσάρτημα τρυπήματος
- 2 Υποδοχή εργαλείου
- 3 Κέλυφος μανδάλωσης
- 4 Δακτύλιος απομανδάλωσης
- 5 Διακόπτης αλλαγής φοράς περιστροφής
- 6 Διακόπτης ON/OFF
- 7 Λαστιχένιο πάμα

Εξαρτήματα που απεικονίζονται ή περιγράφονται δεν περιέχονται στη στάνταρ συσκευασία. Για τον πλήρη κατάλογο εξαρτημάτων κοιτά το πρόγραμμα εξαρτημάτων.

Τεχνικά χαρακτηριστικά



Προσάρτημα τρυπήματος		Drill
Αριθμός ευρετηρίου		1 600 A00 4ZB
Βάρος, περ.	kg	0,12
Μέγιστη ροπή στρέψης	Nm	1,7
Μέγιστος αριθ. στροφών	min ⁻¹	440
μέγιστη διάμετρος βίδας	mm	4
μέγιστη διάμετρος τρυπήματος	mm	5

Δήλωση συμβατότητας

Δηλώνουμε με αποκλειστική μας ευθύνη, ότι το προϊόν που περιγράφεται στα «Τεχνικά στοιχεία» αντιστοιχεί σε όλες τις σχετικές διατάξεις της οδηγίας 2006/42/EK συμπεριλαμβανομένων των αλλαγών της.

Τεχνικός φάκελος (2006/42/EK) από:
Robert Bosch GmbH, PT/ETM9,
70764 Leinfelden-Echterdingen, GERMANY

Henk Becker	Helmut Heinzelmann
Executive Vice President	Head of Product Certification
Engineering	PT/ETM9

ΡΡα.
 i.V. 

Robert Bosch GmbH, Power Tools Division
70764 Leinfelden-Echterdingen, GERMANY
Leinfelden, 16.12.2014

Συναρμολόγηση

- ▶ **Πριν από οποιαδήποτε εργασία στο κατασβίδι με προσάρτημα τρυπήματος (π.χ. συντήρηση, κτλ.) καθώς και κατά τη μεταφορά και τη φύλαξή του θέστε το διακόπτη αλλαγής της φοράς περιστροφής στη μεσαία θέση.** Σε περίπτωση αθέλητης ενεργοποίησης του διακόπτη ON/OFF υπάρχει κίνδυνος τραυματισμού.

Τοποθέτηση του προσαρτήματος τρυπήματος (βλέπε εικόνες A1 – A2)

- Πριν τη συναρμολόγηση του προσαρτήματος τρυπήματος **1** πρέπει να αφαιρέσετε το λαστιχένιο πώμα **7** του κατασβιδιού προς τα εμπρός.
- Στη συνέχεια τοποθετήστε το προσάρτημα τρυπήματος **1** πάνω στο κατασβίδι.
Μπορείτε να συναρμολογήσετε το προσάρτημα τρυπήματος με το σύμβολο κλειδώματος στο δακτύλιο απασφάλισης **4** προς τα επάνω ή μετατοπισμένο κατά 45°.
Το προσάρτημα τρυπήματος πρέπει να ασφαλίσει με το χαρακτηριστικό ήχο.

72 | Ελληνικά

Αποσυναρμολόγηση (βλέπε εικόνες B1 – B2)

- Γυρίστε το δακτύλιο απασφάλισης **4** στη φορά περιστροφής **1** και τραβήξτε το προσάρτημα τρυπήματος προς τα εμπρός (**2**).
- Ακολούθως τοποθετήστε πάλι στο κατασβίδι το λαστιχένιο πώμα **7**.

Συναρμολόγηση του εργαλείου (βλέπε εικόνα C)

- Τραβήξτε το κέλυφος μανδάλωσης **3** προς τα εμπρός, εισάγετε το εργαλείο τέρμα στην υποδοχή εργαλείου **2** και αφήστε πάλι ελεύθερο το κέλυφος μανδάλωσης **3** για να μανδαλώσετε το εργαλείο.

Λειτουργία**Εκκίνηση**

Να θέτετε το ηλεκτρικό εργαλείο σε λειτουργία μόνο όταν πρόκειται να το χρησιμοποιήσετε. Έτσι εξοικονομείτε ενέργεια.

Ρύθμιση φοράς περιστροφής

IXO (3 603 JA8 0..) (βλέπε εικόνα D1)

- **Δεξιόστροφη κίνηση:** Για το τρύπημα και το βίδωμα βιδών σπρώξτε το διακόπτη αλλαγής της φοράς περιστροφής **5** μέχρι τέρμα προς τα εμπρός.
- **Αριστερόστροφη κίνηση:** Για το λύσιμο ή ξεβίδωμα βιδών σπρώξτε το διακόπτη αλλαγής της φοράς περιστροφής **5** προς τα πίσω.

IXO (3 603 J81 0..., 3 603 J59 1..., 3 603 J59 3..) (βλέπε εικόνα D2)

Δεξιόστροφη κίνηση: Για το τρύπημα και το βίδωμα βιδών πατήστε το διακόπτη αλλαγής φοράς περιστροφής **5** τέρμα αριστερά.

Αριστερόστροφη κίνηση: Για το λύσιμο ή το ξεβίδωμα βιδών πατήστε το διακόπτη αλλαγής φοράς περιστροφής **5** τέρμα δεξιά.

Θέση σε λειτουργία κι εκτός λειτουργίας

- Για να **θέσετε σε λειτουργία** το ηλεκτρικό εργαλείο πατήστε το διακόπτη ON/OFF **6** και κρατήστε τον πατημένο.
- Για να **θέσετε εκτός λειτουργίας** το ηλεκτρικό εργαλείο αφήστε ελεύθερο το διακόπτη ON/OFF **6**.

Υποδείξεις εργασίας

- ▶ **Να βάζετε το ηλεκτρικό εργαλείο επάνω στη βίδα μόνο όταν αυτό βρίσκεται εκτός λειτουργίας.** Περιστρεφόμενα εργαλεία μπορεί να γλιστρήσουν.

Συντήρηση και Service

Συντήρηση και καθαρισμός

- ▶ Διατηρείτε το προσάρτημα τρυπήματος καθαρό, για να εργάζεστε καλά και σίγουρα.
- ▶ Για τον καθαρισμό αποσυναρμολογήστε το προσάρτημα τρυπήματος από το καταβίδι. Σε περίπτωση αθέλητης ενεργοποίησης του διακόπη ON/OFF υπάρχει κίνδυνος τραυματισμού.

Service και παροχή συμβουλών χρήσης

Δώστε σε όλες τις ερωτήσεις και παραγγελίες ανταλλακτικών οπωσδήποτε το 10ψήφιο κωδικό αριθμό σύμφωνα με την πινακίδα τύπου του προσαρτήματος τρυπήματος.

Το Service απαντά στις ερωτήσεις σας σχετικά με την επισκευή και τη συντήρηση του προϊόντος σας καθώς και τα κατάλληλα ανταλλακτικά:

www.bosch-pt.com

Η ομάδα παροχής συμβουλών της Bosch απαντά ευχαρίστως στις ερωτήσεις σας σχετικά με τα προϊόντα μας και τα ανταλλακτικά τους.

Ελλάδα

Robert Bosch A.E.

Ερχείας 37

19400 Κορωπί – Αθήνα

Τηλ.: 210 5701258

Φαξ: 210 5701283

www.bosch.com

www.bosch-pt.gr

ABZ Service A.E.

Τηλ.: 210 5701380

Φαξ: 210 5701607

Απόσυρση

Το προσάρτημα τρυπήματος, τα εξαρτήματα και οι συσκευασίες πρέπει να παραδίδονται σε μια φιλική προς το περιβάλλον ανακύκλωση.

Τηρούμε το δικαίωμα αλλαγών.

Türkçe

Güvenlik Talimatı

Genel güvenlik talimatı



Delme adaptörü ve kullanılan elektrikli el aleti ekinde teslim edilen uyarıları ve güvenlik talimatlarını okuyun. Güvenlik talimatlarına ve uyarılara uyulmadığı takdirde elektrik çarpmasına, yangına ve/veya ciddi yaralanmalara neden olunabilir.

Bütün güvenlik talimatını ve uyarıları ileride başvurmak üzere saklayın.

Delme adaptörlü vidalama makineleri için güvenlik talimatı

- ▶ **Alet ucunun görünmeyen elektrik kablolarına rastlama olasılığı bulunan işleri yaparken elektrikli el aletinin izolasyonlu tutamağın dan tutun.** Gerilim ileten kablolarla temas elektrikli el aletinin metal parçalarını da elektrik akımına maruz bırakabilir ve elektrik çarpmasına neden olabilir.
- ▶ **Görünmeyen şebeke hatlarını belirlemek için uygun tarama cihazları kullanın veya mahalli ikmal şirketinden yardım alın.** Elektrik kablolarıyla kontak yangına veya elektrik çarpmasına neden olabilir. Bir gaz borusunun hasara uğraması patlamalara neden olabilir. Su borularına giriş maddi zarara yol açabilir.
- ▶ **Aletle kullanılan uç bloke olacak olursa elektrikli el aletini hemen kapatın. Geri tepme kuvveti oluşturabilecek reaksiyon momentlerine karşı dikkatli olun.** Uçlar şu durumlarda bloke olur:
 - Elektrikli el aleti aşırı ölçüde zorlanınca veya
 - İşlenen iş parçası içinde açılanma yaparsa.
- ▶ **İş parçasını emniyete alın.** Bir germe tertibatı veya mengine ile sabitlenen iş parçası elle tutmaya oranla daha güvenli tutulur.
- ▶ **Delme adaptörlü vidalama makinesinin kendinde bir çalışma yapmaya başlamadan önce (örneğin bakım vb.), makineyi taşımaya başlamadan veya saklamak üzere kaldırmadan önce dönme yönü değiştirme şalterini orta konuma getirin.** Aletin açma/kapama şalterine yanlışlıkla basıldığında yaralanmalar ortaya çıkabilir.

- ▶ **Aletin yanlışlıkla çalışmaması için dikkatli olun.** Elektrikli el aletini parmağınız açma/kapama şalteri üzerinde iken taşırsanız kazalara neden olabilirsiniz.
- ▶ **Çocuklara göz kulak olun.** Bu yolla çocukların delme adaptörü takılı vidalama makine ile oynamasını önlersiniz.

Ürün ve işlev tanımı

Usulüne uygun kullanım

Bu delme adaptörü, akülü vidalama makinesi IXO ile yumuşak ahşapta vidaların takılıp sökülmesi ve yumuşak ahşap, plastik, alçı ve benzeri malzeme de delme yapmak için tasarlanmıştır.

Bu delme adaptörü sadece ev işlerindeki özel kullanım için tasarlanmış olup, sadece aşağıdaki elektrikli el aletleri ile birlikte kullanılabilir:

- Bosch IXO (3 603 J81 0.., 3 603 J59 1.., 3 603 J59 3.., 3 603 J48 0..)

Şekli gösterilen elemanlar

Şekli gösterilen elemanların numaraları grafik sayfasındaki şekilde bulunan numaralarla aynıdır.

- 1 Delme adaptörü
- 2 Uç kovani
- 3 Kilitleme kovani
- 4 Boşa alma halkası
- 5 Dönme yönü değiştirme şalteri
- 6 Açma/kapama şalteri
- 7 Lastik başlık

Şekli gösterilen veya tanımlanan aksesuar standart teslimat kapsamında değildir. Aksesuarın tümünü aksesuar programımızda bulabilirsiniz.

76 | Türkçe

Teknik veriler

Delme adaptörü		Drill
Ürün kodu		1 600 A00 4ZB
Ağırlığı, yak.	kg	0,12
Maksimum tork	Nm	1,7
maks. devir sayısı	dev/dak	440
maks. vidalama-Ø	mm	4
maks. delme çapı Ø	mm	5

Uygunluk beyanı 

Tek sorumlu olarak "Teknik veriler" bölümünde tanımlanan ürünün, değişiklikleri de dahil olmak üzere 2006/42/EC yönergesi hükümlerine uygun olduğunu beyan ederiz.

Teknik belgelerin bulunduğu merkez (2006/42/EC):

Robert Bosch GmbH, PT/ETM9,
70764 Leinfelden-Echterdingen, GERMANY

Henk Becker	Helmut Heinzelmann
Executive Vice President	Head of Product Certification
Engineering	PT/ETM9

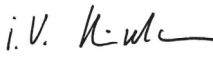
ppa.
 i. V. 

Robert Bosch GmbH, Power Tools Division
70764 Leinfelden-Echterdingen, GERMANY
Leinfelden, 16.12.2014

Montaj

- **Delme adaptörlü vidalama makinesinin kendinde bir çalışma yapmaya başlamadan önce (örneğin bakım vb.), makineyi taşımaya başlamadan veya saklamak üzere kaldırmadan önce dönme yönü değiştirme şalterini orta konuma getirin.** Aletin açma/kapama şalterine yanlışlıkla basıldığında yaralanmalar ortaya çıkabilir.

Delme adaptörünün takılması (Bakınız: Şekiller A1 – A2)

- Delme adaptörünü **1** takmadan önce vidalama makinesinin kauçuk kapağını **7** öne doğru çekerek çıkarmanız gerekir.
- Daha sonra delme adaptörünü **1** vidalama makinesine takın. Delme adaptörünü boşa alma hakkındaki **4** kilit sembolü yukarı doğru veya 45° kaydırmalı olarak takabilirsiniz. Bu işlem esnasında delme adaptörü iştiril biçimde kavrama yapmalıdır.

Demontaj (Bakınız: Şekiller B1 – B2)

- Boşa alma halkasını **4** dönme yönünde çevirin ve delme adaptörünü öne doğru çekerek (●) çıkarın.
- Daha sonra lastik kapağı **7** tekrar vidalama makinesine takın.

Ucun takılması (Bakınız: Şekil C)

- Kilitleme kovanını **3** öne çekin, elektrikli el aletini sonuna kadar uç kovanına **2** itin ve kilitleme kovanını **3** bırakın. Bu şekilde uç kilitletir.

İşletme

Çalıştırma

Enerjiden tasarruf etmek için elektrikli el aletini sadece kullanacağınız zaman açın.

Dönme yönünün ayarlanması

IXO (3 603 JA8 0..) (Bakınız: Şekil D1)

- **Sağa dönüş:** Delme yapmak ve vidaları takmak için dönme yönü değiştirme şalterini **5** sonuna kadar öne itin.
- **Sola dönüş:** Vidaları gevşetmek veya sökmek için dönme yönü değiştirme şalterini **5** arkaya doğru itin.

IXO (3 603 J81 0.., 3 603 J59 1.., 3 603 J59 3..) (Bakınız: Şekil D2)

Sağa dönüş: Delme ve vida takmak için dönme yönü değiştirme şalterini **5** sonuna kadar sola bastırın.

Sola dönüş: Vidaları gevşetmek veya sökmek için dönme yönü değiştirme şalterini **5** sonuna kadar sağa bastırın.

78 | Türkçe

Açma/kapama

- Aleti **çalıştırmak** için açma/kapama şalterine **6** basın ve şalteri basılı tutun.
- Elektrikli el aletini **kapamak** için açma/kapama şalterini **6** bırakın.

Çalışırken dikkat edilecek hususlar

- ▶ **Elektrikli el aletini daima kapalı durumda vida üzerine yerleştirin.**
Dönmekte olan uçlar kayabilir.

Bakım ve servis

Bakım ve temizlik

- ▶ **İyi ve güvenli çalışabilmek için delme adaptörünü temiz tutun.**
- ▶ **Temizlemek için delme adaptörünü vidalama makinesinden sökün.** Aletin açma/kapama şalterine yanlışlıkla basıldığında yaralanmalar ortaya çıkabilir.

Müşteri hizmeti ve uygulama danışmanlığı

Lütfen bütün başvurularınızda ve yedek parça siparişlerinizde delme adaptörünün tip etiketinde bulunan 10 haneli ürün kodunu mutlaka belirtin.

Müşteri hizmeti ürününüzün onarım, bakım ve yedek parçalarına ilişkin sorularınızı yanıtlandırır. Demonte görünüşler ve yedek parçalara ilişkin ayrıntılı bilgiyi aşağıdaki Web sayfasında bulabilirsiniz:

www.bosch-pt.com

Bosch uygulama danışmanlığı ekibi ürünlerimize ve ilgili aksesuara ilişkin sorularınızda size memnuniyetle yardımcı olur.

Türkçe

Bosch San. ve Tic. A.Ş.
Ahi Evran Cad. No:1 Kat:22
Polaris Plaza
80670 Maslak/Istanbul
Bosch Uzman Ekibi +90 (0212) 367 18 88
Işıklar LTD.ŞTİ.
Kızılay Cad. No: 16/C Seyhan
Adana
Tel.: 0322 3599710
Tel.: 0322 3591379

İdeal Elektronik Bobinaj
Yeni San. Sit. Cami arkası No: 67
Aksaray
Tel.: 0382 2151939
Tel.: 0382 2151246

Bulsan Elektrik
İstanbul Cad. Devrez Sok. İstanbul Çarşısı
No: 48/29 İskitler
Ankara
Tel.: 0312 3415142
Tel.: 0312 3410203

Faz Makine Bobinaj
Sanayi Sit. 663 Sok. No: 18
Antalya
Tel.: 0242 3465876
Tel.: 0242 3462885

Örsel Bobinaj
1. San. Sit. 161. Sok. No: 21
Denizli
Tel.: 0258 2620666

Bulut Elektrik
İstasyon Cad. No: 52/B Devlet Tiyatrosu Karşısı
Elazığ
Tel.: 0424 2183559

Körfez Elektrik
Sanayi Çarşısı 770 Sok. No: 71
Erzincan
Tel.: 0446 2230959

Ege Elektrik
İnönü Bulvarı No: 135 Muğla Makasarası Fethiye
Fethiye
Tel.: 0252 6145701

Değer İş Bobinaj
İsmetpaşa Mah. İlk Belediye Başkan Cad. 5/C Şahinbey
Gaziantep
Tel.: 0342 2316432

80 | Türkçe

Çözüm Bobinaj
İsmetpaşa Mah. Eski Şahinbey Belediyesi altı Cad. No: 3/C
Gaziantep
Tel.: 0342 2319500

Onarım Bobinaj
Raifpaşa Cad. No: 67 İskenderun
Hatay
Tel.: 0326 6137546

Günşah Otomotiv
Beylikdüzü Sanayi Sit. No: 210 Beylikdüzü
İstanbul
Tel.: 0212 8720066

Aygem
10021 Sok. No: 11 AOSB Çiğli
İzmir
Tel.: 0232 3768074

Sezmen Bobinaj
Ege İş Merkezi 1201/4 Sok. No: 4/B Yenisehir
İzmir
Tel.: 0232 4571465

Ankaralı Elektrik
Eski Sanayi Bölgesi 3. Cad. No: 43
Kayseri
Tel.: 0352 3364216

Asal Bobinaj
Eski Sanayi Sitesi Barbaros Cad. No: 24
Samsun
Tel.: 0362 2289090

Üstündağ Elektrikli Aletler
Nusretiye Mah. Boyacılar Aralığı No: 9
Tekirdağ
Tel.: 0282 6512884

Tasfiye

Delme adaptörü, aksesuar ve ambalaj malzemesi çevre dostu tasfiye amacıyla bir geri dönüşüm merkezine gönderilmelidir.

Değişiklik haklarımız saklıdır.

Polski

Wskazówki bezpieczeństwa

Ogólne wskazówki bezpieczeństwa



Należy przeczytać wszystkie wskazówki ostrzegawcze oraz instrukcje, które zostały dostarczone wraz z przystawką do wiercenia i stosowanym elektronarzędziem. Nieprzestrzeganie wskazówek bezpieczeństwa i instrukcji może doprowadzić do porażenia prądem elektrycznym, pożaru i/lub poważnych obrażeń ciała.

Wszystkie instrukcje i wskazówki bezpieczeństwa należy przechowywać dla dalszego zastosowania.

Wskazówki dotyczące bezpiecznej obsługi wkrętarek wyposażonych w przystawkę do wiercenia

- ▶ **Podczas wykonywania prac, przy których narzędzie robocze mogłoby natrafić na ukryte przewody elektryczne, elektronarzędzie należy trzymać wyłącznie za izolowane powierzchnie rękojeści.** Kontakt z przewodem sieci zasilającej może spowodować przekazanie napięcia na części metalowe elektronarzędzia, co mogłoby spowodować porażenie prądem elektrycznym.
- ▶ **Należy używać odpowiednich przyrządów poszukiwawczych w celu lokalizacji ukrytych przewodów zasilających, lub poprosić o pomoc zakłady miejskie.** Kontakt z przewodami znajdującymi się pod napięciem może doprowadzić do powstania pożaru i porażenia elektrycznego. Uszkodzenie przewodu gazowego może doprowadzić do wybuchu. Przebicie przewodu wodociągowego powoduje szkody rzeczowe.
- ▶ **W razie zablokowania się narzędzia roboczego należy natychmiast wyłączyć elektronarzędzie. Należy być przygotowanym na wysokie momenty reakcji, które powodują odrzut.** Narzędzie robocze może się zablokować, gdy:
 - elektronarzędzie jest przeciążone, lub
 - gdy skrzywi się w obrabianym przedmiocie.

82 | Polski

- ▶ **Należy zabezpieczyć obrabiany przedmiot.** Zamocowanie obrabianego przedmiotu w urządzeniu mocującym lub imadle jest bezpieczniejsze niż trzymanie go w ręku.
- ▶ **Przed przystąpieniem do jakiegokolwiek pracy przy wkrętarce wyposażonej w przystawkę do wiercenia (np. do konserwacji itp.), jak również przed jej transportem i składowaniem, przełącznik kierunku obrotów należy ustawić w pozycji środkowej.** Niezamierzone uruchomienie włącznika/wyłącznika grozi skaleczeniem.
- ▶ **Należy zapobiegać niezamierzonemu uruchomieniu.** Trzymanie palca na włączniku/wyłączniku podczas przenoszenia elektronarzędzia może stać się przyczyną wypadków.
- ▶ **Dzieci powinny znajdować się pod nadzorem.** Dzięki temu można zapobiec, aby nie bawiły się one przystawką do wiercenia lub wkrętarką z zamontowaną przystawką.

Opis urządzenia i jego zastosowania

Użycie zgodne z przeznaczeniem

Przystawka do wiercenia w połączeniu z akumulatorową wkrętarką IXO przeznaczona jest do wkręcania i wykręcania śrub w miękkim drewnie oraz do wiercenia w miękkim drewnie, tworzywach sztucznych, gipsie itp. materiałach.

Przystawka do wiercenia przewidziana została do prywatnego użytku w gospodarstwach domowych i może być stosowany tylko w połączeniu z następującymi elektronarzędziami:

- Bosch IXO (3 603 J81 0.., 3 603 J59 1.., 3 603 J59 3.., 3 603 JA8 0..)

Przedstawione graficznie komponenty

Numeracja przedstawionych graficznie komponentów odnosi się do rysunków, umieszczonych na stronie graficznej.

- 1 Przystawka do wiercenia
- 2 Uchwyt narzędziowy
- 3 Tuleja zaryglowania
- 4 Pierścień zwalniający blokadę
- 5 Przełącznik kierunku obrotów

Polski | 83

6 Włącznik/wyłącznik**7** Przykrywa gumowa

Osprzęt ukazany na rysunkach lub opisany w instrukcji użytkowania nie wchodzi w standardowy zakres dostawy. Kompletny asortyment osprzętu można znaleźć w naszym katalogu osprzętu.

Dane techniczne

Przystawka do wiercenia		Drill
Numer katalogowy		1 600 A00 4ZB
Ciężar, ok.	kg	0,12
Maksymalny moment obrotowy	Nm	1,7
maks. prędkość obrotowa	min ⁻¹	440
maks. średnica śrub/wkrętów	mm	4
maks. średnica wiercenia	mm	5

Deklaracja zgodności

Oświadczamy z pełną odpowiedzialnością, że produkt przedstawiony w rozdziale „Dane techniczne” jest zgodny z wszystkimi wymogami dyrektywy 2006/42/WE wraz z jej zmianami.

Dokumentacja techniczna (2006/42/WE):

Robert Bosch GmbH, PT/ETM9,
70764 Leinfelden-Echterdingen, GERMANY

Henk Becker

Executive Vice President
Engineering

Helmut Heinzelmann

Head of Product Certification
PT/ETM9

PPA.

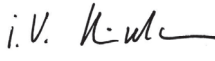
 i.V. 

Robert Bosch GmbH, Power Tools Division
70764 Leinfelden-Echterdingen, GERMANY
Leinfelden, 16.12.2014

Montaż

- ▶ **Przed przystąpieniem do jakiegokolwiek pracy przy wkrętarcze wyposażonej w przystawkę do wiercenia (np. do konserwacji itp.), jak również przed jej transportem i składowaniem, przełącznik kierunku obrotów należy ustawić w pozycji środkowej.** Niezamierzone uruchomienie włącznika/wyłącznika grozi skaleczeniem.

Mocowanie przystawki do wiercenia (zob. rys. A1 – A2)

- Przed przystąpieniem do montażu przystawki **1** należy zdjąć zatyczkę gumową **7** z wkrętarki, pociągając ją do przodu.
- Na zakończenie należy nałożyć przystawkę **1** na wkrętarkę. Przystawkę do wiercenia można montować tak, aby symbol kłódki na pierścieniu **4** skierowany był do góry, lub w pozycji przekręconej o 45°. Przystawka powinna zaskoczyć w zapadce w słyszalny sposób.

Demontaż (zob. rys. B1 – B2)

- Przekręcić pierścień zwalniający blokadę **4** w kierunku **⬛** i zdjąć przystawkę, pociągając ją do przodu (**⬛**).
- Następnie ponownie nałożyć zatyczkę gumową **7** na wkrętarkę.

Montowanie narzędzia roboczego (zob. rys. C)

- Pociągnąć tuleję zaryglowania **3** do przodu, wsunąć narzędzie robocze do oporu do uchwytu narzędziowego **2**, a następnie zwolnić tuleję **3**, aby zablokować narzędzie robocze.

Praca urządzenia

Uruchamianie

Aby zaoszczędzić energię elektryczną, elektronarzędzie należy włączać tylko wówczas, gdy jest ono używane.

Ustawianie kierunku obrotów

IXO (3 603 JA8 0..) (zob. rys. D1)

- **Obroty w prawo:** Do wkręcania śrub przełącznik biegów **5** należy przesunąć do oporu do przodu.
- **Obroty w lewo:** Do luzowania lub wykręcania śrub przełącznik biegów **5** należy przesunąć do tyłu.

IXO (3 603 J81 0.., 3 603 J59 1.., 3 603 J59 3..) (zob. rys. D2)

Bieg w prawo: W celu wiercenia i wkręcania śrub nacisnąć przełącznik kierunku obrotów **5** w lewo do oporu.

Bieg w lewo: W celu poluzowania lub wykręcania śrub nacisnąć przełącznik kierunku obrotów **5** w prawo do oporu.

Włączanie/wyłączanie

- W celu **włączenia** elektronarzędzia nacisnąć włącznik/wyłącznik **6** i przytrzymać w tej pozycji.
- Aby **wyłączyć** elektronarzędzie, należy zwolnić włącznik/wyłącznik **6**.

Wskazówki dotyczące pracy

- ▶ **Przed przyłożeniem elektronarzędzia do śruby należy je wyłączyć.**
Obracające się narzędzia robocze mogą ześlizgnąć się z tła śruby.

Konserwacja i serwis

Konserwacja i czyszczenie

- ▶ **Aby zachować efektywność i bezpieczeństwo pracy, przystawkę do wiercenia należy zawsze utrzymywać w czystości.**
- ▶ **Przed przystąpieniem do czyszczenia przystawki należy zdjąć ją z wkrętarki.** Niezamierzone uruchomienie włącznika/wyłącznika grozi skałeczeniem.

Obsługa klienta oraz doradztwo dotyczące użytkowania

Przy wszystkich zgłoszeniach oraz zamówieniach części zamiennych konieczne jest podanie 10-cyfrowego numeru katalogowego, znajdującego się na tabliczce znamionowej przystawki do wiercenia.

W punkcie obsługi klienta można uzyskać odpowiedzi na pytania dotyczące napraw i konserwacji nabytego produktu, a także dotyczące części zamiennych. Rysunki rozłożeniowe oraz informacje dotyczące części zamiennych można znaleźć również pod adresem:

www.bosch-pt.com

Nasz zespół doradztwa dotyczącego użytkowania odpowie na wszystkie pytania związane z produktami firmy Bosch oraz ich osprzętem.

86 | Česky

Polska

Robert Bosch Sp. z o.o.

Serwis Elektronarzędzi

Ul. Szyszkowa 35/37

02-285 Warszawa

Na www.bosch-pt.pl znajdują Państwo wszystkie szczegóły dotyczące usług serwisowych online.

Tel.: 22 7154460

Faks: 22 7154441

E-Mail: bsc@pl.bosch.com

Infolinia Działu Elektronarzędzi: 801 100900

(w cenie połączenia lokalnego)

E-Mail: elektronarzedzia.info@pl.bosch.com

www.bosch.pl

Usuwanie odpadów

Przystawkę do wiercenia, osprzęt i opakowanie należy oddać do powtórnego przetworzenia zgodnego z obowiązującymi przepisami w zakresie ochrony środowiska.

Zastrzega się prawo dokonywania zmian.

Česky

Bezpečnostní upozornění

Všeobecná bezpečnostní upozornění



Přečtěte si veškeré varovné pokyny a instrukce přiložené k vrtacímu nástavci a použitému elektrickému nářadí. Nedodržování bezpečnostních upozornění a pokynů může mít za následek zásah elektrickým proudem, požár a/nebo těžká poranění.

Všechna bezpečnostní upozornění a pokyny do budoucna uschovejte.

Bezpečnostní upozornění pro šroubovák s vrtacím nástavcem

- ▶ **Pokud provádíte práce, při kterých může nasazovací nástroj zasáhnout skrytá elektrická vedení, pak držte elektronářadí na izolovaných plochách rukojeti.** Kontakt s vedením pod napětím může přivést napětí i na kovové díly elektronářadí a vést k úderu elektrickým proudem.
- ▶ **Použijte vhodná hledací zařízení k vyhledání skrytých rozvodných vedení nebo přizvěte místní dodavatelskou společnost.** Kontakt s elektrickým vedením může vést k požáru a elektrickému úderu. Poškození plynového vedení může vést k explozi. Proniknutí do vodovodního potrubí způsobí věcné škody.
- ▶ **Elektronářadí okamžitě vypněte, pokud se nasazovací nástroj zablokuje. Buďte připraveni na vysoké reakční momenty, které způsobují zpětný ráz.** Nasazovací nástroj se zablokuje když:
 - je elektronářadí přetížené nebo
 - se v opracovávaném obrobku vzpříčí.
- ▶ **Zajistěte obrobek.** Obrobek pevně uchycený upínacím přípravkem nebo svěrákem je držen bezpečněji než Vaší rukou.
- ▶ **Před každou prací na šroubováku s vrtacím nástavcem (např. údržbou atd.) a dále při jeho přepravě a uložení nastavte přepínač směru otáčení do prostřední polohy.** Při neúmyslném stisknutí spínače hrozí nebezpečí poranění.
- ▶ **Zabraňte zapnutí omylem.** Nošení elektronářadí s Vaším prstem na spínači může vést k úrazům.
- ▶ **Děti musí být pod dozorem.** Tak bude zajištěno, že si děti nebudou s vrtacím nástavcem nebo se šroubovákem s namontovaným vrtacím nástavcem hrát.

88 | Česky

Popis výrobku a specifikací

Určující použití

Vrtací nástavec je ve spojení s akumulátorovým šroubovákem IXO určený k zašroubování a povolování šroubů v měkkém dřevě a dále pro vrtání do měkkého dřeva, plastu, sádry a podobných materiálů.

Vrtací nástavec je určený pouze pro použití pro soukromé účely v domácnosti a smí se používat pouze ve spojení s následujícím elektrickým nářadím:

- Bosch IXO (3 603 J81 0..., 3 603 J59 1..., 3 603 J59 3..., 3 603 JA8 0..)

Zobrazené komponenty

Číslování zobrazených komponent se vztahuje na vyobrazení na grafických stranách.

- 1 Vrtací nástavec
- 2 Nástrojový držák
- 3 Uzamykací pouzdro
- 4 Odjišťovací kroužek
- 5 Přepínač směru otáčení
- 6 Spínač
- 7 Gumové víčko

Zobrazené nebo popsané příslušenství nepatří k standardnímu obsahu dodávky. Kompletní příslušenství naleznete v našem programu příslušenství.

Technická data

Vrtací nástavec		Drill
Objednací číslo		1 600 A00 4ZB
Hmotnost ca.	kg	0,12
Maximální krouticí moment	Nm	1,7
Max. počet otáček	min ⁻¹	440
max. průměr šroubu	mm	4
max. průměr vrtání	mm	5

Prohlášení o shodě

Prohlašujeme na výhradní zodpovědnost, že výrobek popsaný v části „Technické údaje“ splňuje veškerá příslušná ustanovení směrnice 2006/42/ES včetně změn.

Technická dokumentace (2006/42/ES) u:

Robert Bosch GmbH, PT/ETM9,
70764 Leinfelden-Echterdingen, GERMANY

Henk Becker

Executive Vice President
Engineering

Helmut Heinzlmann

Head of Product Certification
PT/ETM9

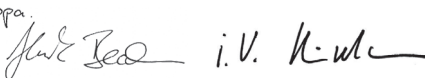
PPA.

Robert Bosch GmbH, Power Tools Division
70764 Leinfelden-Echterdingen, GERMANY
Leinfelden, 16.12.2014

Montáž

- ▶ **Před každou prací na šroubováku s vrtacím nástavcem (např. údržbou atd.) a dále při jeho přepravě a uložení nastavte přepínač směru otáčení do prostřední polohy.** Při neúmyslném stisknutí spínače hrozí nebezpečí poranění.

Nasazení vrtacího nástavce (viz obrázky A1 – A2)

- Před montáží vrtacího nástavce **1** musíte stáhnout dopředu gumové víčko **7** šroubováku.
- Poté nasadíte na šroubovák vrtací nástavec **1**.
Vrtací nástavec můžete namontovat symbolem zámku na odjišťovacím kroužku **4** nahoru nebo otočený o 45°.
Vrtací nástavec musí slyšitelně zaskočit.

Demontáž (viz obr. B1 – B2)

- Otočte odjišťovací kroužek **4** ve směru otáčení **1** a stáhněte vrtací nástavec dopředu (**2**).
- Poté opět nastrčte na šroubovák gumové víčko **7**.

90 | Česky

Montáž nasazovacího nástroje (viz obr. C)

- Vytáhněte uzamykací pouzdro **3** dopředu, vsuňte nasazovací nástroj až na doraz do nástrojového držáku **2** a uzamykací pouzdro **3** opět uvolněte, aby se nástroj zaaretoval.

Provoz

Uvedení do provozu

Aby se šetřila energie, zapínejte elektronářadí jen pokud jej používáte.

Nastavení směru otáčení

IXO (3 603 JA8 0..) (viz obr. D1)

- **Chod vpravo:** Pro vrtání a zašroubování šroubů posuňte přepínač směru otáčení **5** až nadoraz dopředu.
- **Chod vlevo:** Pro povolování, resp. vyšroubování šroubů posuňte přepínač směru otáčení **5** dozadu.

IXO (3 603 J81 0.., 3 603 J59 1.., 3 603 J59 3..) (viz obr. D2)

Chod vpravo: Při vrtání a zašroubování šroubů stlačte přepínač směru otáčení **5** vlevo až na doraz.

Chod vlevo: K uvolnění popř. vyšroubování šroubů přetlačte přepínač směru otáčení **5** vpravo až na doraz.

Zapnutí – vypnutí

- K **uvedení** elektronářadí **do provozu** stlačte spínač **6** a podržte jej stlačený.
- K **vypnutí** elektronářadí spínač **6** uvolněte.

Pracovní pokyny

- **Na šroub nasadíte pouze vypnuté elektronářadí.** Otáčející se nasazovací nástroje mohou sklouznout.

Údržba a servis

Údržba a čištění

- ▶ **Udržujte vrtací nástavec čistý, aby dobře a bezpečně pracoval.**
- ▶ **Před čištěním vrtací nástavec ze šroubováku demontujte.** Při neúmyslném stisknutí spínače hrozí nebezpečí poranění.

Zákaznická a poradenská služba

Při veškerých dotazech a objednávkách náhradních dílů bezpodmínečně uvádějte 10místné věcné číslo uvedené na typovém štítku vrtacího nástavce.

Zákaznická služba zodpoví Vaše dotazy k opravě a údržbě Vašeho výrobku a též k náhradním dílům. Technické výkresy a informace k náhradním dílům naleznete i na:

www.bosch-pt.com

Tým poradenské služby Bosch Vám rád pomůže při otázkách k našim výrobkům a jejich příslušenství.

Czech Republic

Robert Bosch odbytová s.r.o.

Bosch Service Center PT

K Vápence 1621/16

692 01 Mikulov

Na www.bosch-pt.cz si můžete objednat opravu Vašeho stroje nebo náhradní díly online.

Tel.: 519 305700

Fax: 519 305705

E-Mail: servis.naradi@cz.bosch.com

www.bosch.cz

Zpracování odpadů

Vrtací nástavec, příslušenství a obaly odevzdejte k ekologické recyklaci.

Změny vyhrazeny.

Slovensky

Bezpečnostné pokyny

Všeobecné bezpečnostné pokyny



Prečítajte si všetky výstražné upozornenia a pokyny priložené k vŕtaciemu nadstavcu a k používanému elektrickému náradíu. Nedodržovanie bezpečnostných upozornení a pokynov môže zapríčiniť úraz elektrickým prúdom, požiar a/alebo ťažké poranenia.

Uchovajte všetky Bezpečnostné pokyny a upozornenia na používanie v budúcnosti.

Bezpečnostné upozornenia pre skrutkovače s vŕtacím nadstavcom

- ▶ **Držte ručné elektrické náradie len za izolované plochy rukoväti, ak vykonávate takú prácu, pri ktorej by mohol použitý pracovný nástroj natrafiť na skryté elektrické vedenia.** Kontakt s elektrickým vedením, ktoré je pod napätím, môže dostať pod napätie aj kovové súčasti náradia a spôsobiť zásah elektrickým prúdom.
- ▶ **Používajte vhodné prístroje na vyhľadávanie skrytých elektrických vedení a potrubí, aby ste ich nenavŕtali, alebo sa obráťte na miestne energetické podniky.** Kontakt s elektrickým vodičom pod napätím môže spôsobiť požiar alebo mať za následok zásah elektrickým prúdom. Poškodenie plynového potrubia môže mať za následok explóziu. Preniknutie do vodovodného potrubia spôsobí vecnú škodu.
- ▶ **Keď sa pracovný nástroj zablokuje, ručné elektrické náradie okamžite vypnite. Buďte pripravený na vznik intenzívnych reakčných momentov, ktoré spôsobia spätný ráz náradia.** Pracovný nástroj sa zablokuje v takom prípade, keď:
 - ručné elektrické náradie je preťažené alebo
 - je vzpričené v obrábanom obrobku.
- ▶ **Zabezpečte obrobok.** Obrobok upnutý pomocou upínacieho zariadenia alebo zveráka je bezpečnejší ako obrobok pridržovaný rukou.

- ▶ **Pred všetkými prácami na skrutkovači s vŕtácim nadstavcom (napríklad pred údržbou a podobne), ako aj pri jeho preprave a uskladnení dajte prepínač smeru otáčania do stredovej pozície.**
V prípade neúmyselného stlačenia vypínača hrozí nebezpečenstvo poranenia.
- ▶ **Vyhýbajte sa náhodnému zapnutiu náradia.** Prenášanie ručného elektrického náradia s prstom na vypínači môže mať za následok vážne úrazy.
- ▶ **Dávajte pozor na deti.** Tým sa zabezpečí, že sa deti nebudú s vŕtácim nadstavcom alebo so skrutkovačom s namontovaným vŕtácim nadstavcom hrať.

Popis produktu a výkonu

Používanie podľa určenia

Vŕtací nadstavec je v spojení s akumulátorovým skrutkovačom IXO určený na zaskrutkovávanie a uvoľňovanie skrutiek v mäkkom dreve, ako aj na vŕtanie do mäkkého dreva, plastu, sadrokartónu a podobných materiálov. Vŕtací nadstavec je určený len na používanie súkromnými osobami v domácnosti a smie sa používať len v spojení s nasledujúcim elektrickým náradím:

- Bosch IXO (3 603 J81 0.., 3 603 J59 1.., 3 603 J59 3.., 3 603 JA8 0..)

Vyobrazené komponenty

Číslovanie jednotlivých komponentov sa vzťahuje na vyobrazenie výrobku na grafických stranách tohto Návodu na používanie.

- 1 Vŕtací nadstavec
- 2 Upínací mechanizmus
- 3 Zaisťovacia objímka
- 4 Uvoľňovací prstenec
- 5 Prepínač smeru otáčania
- 6 Vypínač
- 7 Gumený kryt

Zobrazené alebo popísané príslušenstvo nepatrí celé do základnej výbavy produktu. Kompletné príslušenstvo nájdete v našom programe príslušenstva.

94 | Slovensky

Technické údaje

Vrtací nadstavcec	Drill	
Vecné číslo		1 600 A00 4ZB
Hmotnosť cca	kg	0,12
Maximálny krútiaci moment	Nm	1,7
max. počet obrátok	min ⁻¹	440
max. skrutkovací priemer	mm	4
max. vrtací priemer	mm	5



Vyhlasenie o konformite 

Na vlastnú zodpovednosť vyhlasujeme, že výrobok opísaný v časti „Technické údaje“ zodpovedá všetkým príslušným nariadeniam smernice 2006/42/ES, vrátane jej zmien.

Súbor technickej dokumentácie (2006/42/ES) sa nachádza u:

Robert Bosch GmbH, PT/ETM9,
70764 Leinfelden-Echterdingen, GERMANY

Henk Becker	Helmut Heinzelmann
Executive Vice President	Head of Product Certification
Engineering	PT/ETM9

ppa.
 i. V. 

Robert Bosch GmbH, Power Tools Division
70764 Leinfelden-Echterdingen, GERMANY
Leinfelden, 16.12.2014

Montáž

- **Pred všetkými prácami na skrutkovači s vrtacím nadstavcom (napríklad pred údržbou a podobne), ako aj pri jeho preprave a uskladnení dajte prepínač smeru otáčania do stredovej pozície.**
V prípade neúmyselného stlačenia vypínača hrozí nebezpečenstvo poranenia.

Nasadenie vrtacieho nadstavca (pozri obrázky A1 – A2)

- Pred montážou vrtacieho nadstavca **1** musíte gumený kryt **7** skrutkovača stiahnuť smerom dopredu.
- Potom nasuňte vrtací nadstavec **1** na skrutkovač.
Vrtací nadstavec môžete namontovať symbolom zámku na uvoľňovacom prstenci **4** smerom nahor alebo posunutím o 45°.
Vrtací nadstavec musí počuteľne zaskočiť.

Demontáž (pozri obrázky B1 – B2)

- Otočte uvoľňovací prstenec **4** v smere otáčania **1** a vrtací nadstavec stiahnite smerom dopredu (**2**).
- Potom nasadíte gumený kryt **7** na pôvodné miesto na skrutkovač.

Montáž pracovného nástroja (pozri obrázok C)

- Potiahnite zaistovaciu objímku **3** smerom dopredu, pracovný nástroj zasuňte až na doraz do upínacieho mechanizmu (skľučovadla) **2** a potom zaistovaciu objímku **3** opäť uvoľnite, aby ste pracovný nástroj zaaretovali.

Používanie

Uvedenie do prevádzky

Aby ste ušetrili energiu, zapínajte ručné elektrické náradie iba vtedy, keď ho používate.

Nastavenie smeru otáčania

IXO (3 603 JA8 0..) (pozri obrázok D1)

- **Pravobežný chod:** Na vrtanie a zaskrutkovávanie skrutiek posuňte prepínač smeru otáčania **5** až na doraz dopredu.
- **Ľavobežný chod:** Na uvoľňovanie alebo vytočenie skrutiek posuňte prepínač smeru otáčania **5** dozadu.

IXO (3 603 J81 0.., 3 603 J59 1.., 3 603 J59 3..) (pozri obrázok D2)

Pravobežný chod: Na vrtanie a skrutkovanie skrutiek zatlačte prepínač smeru otáčania **5** doľava až na doraz.

Ľavobežný chod: Na uvoľňovanie resp. odskrutkovávanie skrutiek zatlačte prepínač smeru otáčania **5** doprava až na doraz.

Zapínanie/vypínanie

- Na **zapnutie** ručného elektrického náradia stlačte vypínač **6** a držte ho stlačený.
- Na **vypnutie** ručného elektrického náradia vypínač **6** uvoľnite.

Pokyny na používanie

- ▶ **Ručné elektrické náradie prikladajte na skrutku iba vo vypnutom stave.** Otáčajúce sa pracovné nástroje by sa mohli zošmyknúť.

Údržba a servis

Údržba a čistenie

- ▶ **Vŕtací nadstavec udržiavajte čistý, aby ste mohli pracovať správnym a bezpečným spôsobom.**
- ▶ **Pred čistením odmontujte vŕtací nadstavec zo skrutkovača.**
V prípade neúmyselného stlačenia vypínača hrozí nebezpečenstvo poranenia.

Servisné stredisko a poradenstvo pri používaní

V prípade akýchkoľvek otázok a objednávok náhradných súčiastok, prosím, bezpodmienečne uvádzajte 10-miestne vecné číslo podľa výrobného štítka vŕtacieho nadstavca.

Servisné stredisko Vám odpovie na otázky týkajúce sa opravy a údržby Vášho produktu ako aj náhradných súčiastok. Rozložené obrázky a informácie k náhradným súčiastkam nájdete aj na web-stránke:

www.bosch-pt.com

Tím poradcov Bosch Vám s radosťou poskytne pomoc pri otázkach týkajúcich sa našich produktov a ich príslušenstva.

Slovakia

Na www.bosch-pt.sk si môžete objednať opravu vášho stroja alebo náhradné diely online.

Tel.: (02) 48 703 800

Fax: (02) 48 703 801

E-Mail: servis.naradia@sk.bosch.com

www.bosch.sk

Likvidácia

Vŕtací nadstavec, príslušenstvo a obaly je potrebné odovzdať na ekologickú recykláciu.

Zmeny vyhradené.

Magyar

Biztonsági előírások

Általános biztonsági előírások



Olvassa el a fúró-előtétet és a felhasznált elektromos kéziszerszámhoz mellékelt valamennyi figyelmeztető megjegyzést és előírást. A biztonsági előírások és utasítások betartásának elmulasztása áramütéshez, tűzhöz és/vagy súlyos sérülésekhez vezethet.

Őrizzen meg a jövőbeli használatra is valamennyi biztonsági előírást és utasítást.

Biztonsági előírások a fúró-előtéttel felszerelt csavarozó gépekhez

- ▶ **Az elektromos kéziszerszámot csak a szigetelt fogantyúfelületekenél fogva tartsa, ha olyan munkát végez, amelynek során a betétszám feszültség alatt álló, kívülről nem látható vezetékhez érhet.** Ha a berendezés egy feszültség alatt álló vezetékhez ér, az elektromos kéziszerszám fémrészei szintén feszültség alá kerülhetnek és áramütéshez vezethetnek.
- ▶ **A rejtett vezeték felkutatásához használjon alkalmas fémkereső készüléket, vagy kérje ki a helyi energiaellátó vállalat tanácsát.** Ha egy elektromos vezeték a berendezéssel megérint, az tűzhöz és áramütéshez vezethet. Egy gázvezeték megrongálása robbanást eredményezhet. Ha egy vízvezeték szakít meg, anyagi károk keletkeznek.
- ▶ **Ha a betétszám leblokkolt, azonnal kapcsolja ki az elektromos kéziszerszámot. Mindig számíton nagy reakciós nyomatékokra, amelyek egy visszarugás esetében felléphetnek.** A betétszám leblokkol, ha:
 - az elektromos kéziszerszámot túlterhelik vagy
 - beékelődik a megmunkálásra kerülő munkadarabra.
- ▶ **A megmunkálásra kerülő munkadarabot megfelelően rögzítse.** Egy befogó szerkezettel vagy satuval rögzített munkadarab biztonságosabban van rögzítve, mintha csak a kezével tartaná.

98 | Magyar

- ▶ **A fúró-előtéttel felszerelt csavarozó gépen végzendő minden munka (például karbantartás stb.) megkezdése előtt, valamint szállításhoz és tároláshoz tegye a forgásirány-átkapcsolót középpállásba.** Ellenkező esetben a be-/kikapcsoló véletlen megérintésekor bekapcsolódó készülék sérüléseket okozhat.
- ▶ **Kerülje el a véletlen bekapcsolást.** Ha az elektromos kéziszerszámot az ujjával a be-/kikapcsolón tartja, ez balesetekhez vezethet.
- ▶ **Ne hagyja felügyelet nélkül a gyermekeket.** Ez biztosítja, hogy gyerekek ne játszhassanak sem a fúró-előtéttel felszerelt csavarozógéppel, sem a fúró-előtéttel.

A termék és alkalmazási lehetőségeinek leírása

Rendeltetészerű használat

A fúró-előtét az IXO akkumulátoros csavarozógéppel együtt csavarok puhafába való be- és kihajtására, valamint puhafában, műanyagban, gipszben és hasonló anyagokban való fúrásra szolgál.

A fúró-előtét csak privát, otthoni használatra alkalmas és csak az alábbi elektromos kéziszerszámokkal szabad használni:

- Bosch IXO (3 603 J81 0..., 3 603 J59 1..., 3 603 J59 3..., 3 603 JA8 0..)

Az ábrázolásra kerülő komponensek

Az ábrázolt alkatrészek sorszámozása megfelel az ábráknak az ábrákat tartalmazó oldalon.

- 1 Fúró-előtét
- 2 Szerszámbe fogó egység
- 3 Reteszelő hüvely
- 4 Reteszelés feloldó gyűrű
- 5 Forgásirány-átkapcsoló
- 6 Be-/kikapcsoló
- 7 Gumisapka

A képeken látható vagy a szövegben leírt tartozékok részben nem tartoznak a standard szállítmányhoz. Tartozékprogramunkban valamennyi tartozék megtalálható.

Műszaki adatok

Fúró előtét	Drill	
Cikkszám		1 600 A00 4ZB
Súly, kb.	kg	0,12
Maximális forgatónyomaték	Nm	1,7
max. fordulatszám	perc ⁻¹	440
Legnagyobb csavar-Ø	mm	4
Legnagyobb fúró-Ø	mm	5

Megfelelőségi nyilatkozat

Egyedüli felelőséggel kijelentjük, hogy a „Műszaki adatok” alatt ismertetett termék megfelel a 2006/42/EK irányelv és módosításai valamennyi idevágó rendelkezésének.

A műszaki dokumentációja (2006/42/EK) a következő helyen található:
Robert Bosch GmbH, PT/ETM9,
70764 Leinfelden-Echterdingen, GERMANY

Henk Becker

Executive Vice President
Engineering

Helmut Heinzelmann

Head of Product Certification
PT/ETM9

PPA

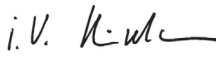
 i.V. 

Robert Bosch GmbH, Power Tools Division
70764 Leinfelden-Echterdingen, GERMANY
Leinfelden, 16.12.2014

Összeszerelés

- ▶ **A fúró-előtéttel felszerelt csavarozó gépen végzendő minden munka (például karbantartás stb.) megkezdése előtt, valamint szállításhoz és tároláshoz tegye a forgásirány-átkapcsolót középpállásba.** Ellenkező esetben a be-/kikapcsoló véletlen megérintésekor bekapcsolódó készülék sérüléseket okozhat.

A fúró előtét feldugaszolása (lásd az „A1 – A2” ábrát)

- Az **1** fúró előtét felszerelése előtt előrefelé le kell húzni a csavarozógép **7** gumisapkáját.
- Ezután dugaszolja rá az **1** fúró előtétet a csavarozógépre.
A fúró előtétet a lakat-jellel a **4** reteszélfeloldó gyűrűn felfelé vagy **45°**-kal elforgatott helyzetben lehet felszerelni.
A fúró előtétnek hallhatóan be kell pattannia.

Szét szerelés (lásd a „B1” – „B2” ábrát)

- Forgassa el a **4** reteszélfeloldó gyűrűt az **1** forgásirányba és húzza le előrefelé (**2**) a fúró előtétet.
- Ezután tegye ismét fel a **7** gumisapkát a csavarozógépre.

A betétszerszám felszerelése (lásd a „C” ábrát)

- Húzza előre a **3** reteszelő hüvelyt, tolja beütközésig a betétszerszámot a **2** szerszámbefogó egységbe és ismét engedje el a **3** reteszelő hüvelyt, hogy ezzel reteszelje a betétszerszámot.

Üzemeltetés

Üzembe helyezés

Az energia megtakarítására az elektromos kéziszerszámot csak akkor kapcsolja be, ha használja.

Forgásirány beállítása

IXO (3 603 JA8 0..) (lásd a „D1” ábrát)

- **Jobbraforgás:** Fúráshoz és csavarok behajtásához tolja el az **5** forgásirány átkapcsolót ütközésig előre.
- **Balraforgás:** Csavarok kilazításához, illetve kihajtásához tolja el az **5** forgásirány átkapcsolót hátra.

IXO (3 603 J81 0.., 3 603 J59 1.., 3 603 J59 3..) (lásd a „D2” ábrát)

Jobbra forgás: Fúráshoz és csavarok behajtásához tolja el ütközésig balra az **5** forgásirány-átkapcsolót.

Balra forgás: A csavarok kioldásához, illetve kicsavarásához tolja el ütközésig jobbra az **5** forgásirány-átkapcsolót.

Be- és kikapcsolás

- Az elektromos kéziszerszám **üzembe helyezéséhez** nyomja be és tartsa benyomva a **6** be-/kikapcsolót.
- Az elektromos kéziszerszám **kikapcsolásához** engedje el a **6** be-/kikapcsolót.

Munkavégzési tanácsok

- ▶ **Az elektromos kéziszerszámot csak kikapcsolt készülék mellett tegye fel a csavarra.** A forgó betétszerszámok lecsúszhatnak.

Karbantartás és szerviz

Karbantartás és tisztítás

- ▶ **Tartsa tisztán a fúró előtétet, hogy jól és biztonságosan dolgozhasson.**
- ▶ **A tisztításhoz szerelje le a fúró előtétet a csavarozógépről.** Ellenkező esetben a be-/kikapcsoló véletlen megérintésekor bekapcsolódó készülék sérüléseket okozhat.

Vevőszolgálat és használati tanácsadás

Ha kérdései vannak, vagy pótalkatrészeket akar megrendelni, okvetlenül adja meg a fúró előtét típusátláján található 10-jegyű rendelési számot. A Vevőszolgálat választ ad a termékének javításával és karbantartásával, valamint a pótalkatrészekkel kapcsolatos kérdéseire. A tartalékalkatrészekkel kapcsolatos robbantott ábrák és egyéb információk a címen találhatóak:

www.bosch-pt.com

A Bosch Használati Tanácsadó Team szívesen segít, ha termékeinkkel és azok tartozékaival kapcsolatos kérdései vannak.

Magyarország

Robert Bosch Kft.

1103 Budapest

Gyömrői út. 120.

A www.bosch-pt.hu oldalon online megrendelheti készülékének javítását.

Tel.: (061) 431-3835

Fax: (061) 431-3888

Hulladékezelés

A fúró előtétet, a tartozékokat és csomagolóanyagokat a környezetvédelmi szempontoknak megfelelően kell újrafelhasználásra leadni.

A változtatások joga fenntartva.

Русский

Указания по безопасности

Общие указания по безопасности



Прочитайте все предупреждения и указания, прилагаемые к насадке для дрели и используемому инструменту. Несоблюдение указаний по технике безопасности и инструкций может привести к поражению электрическим током, пожару и/или тяжелым травмам.

Сохраняйте все инструкции по безопасности и указания для дальнейшего пользования.

Указания по технике безопасности для шуруповертов с насадкой для дрели

- ▶ **При выполнении работ, при которых рабочий инструмент может задеть скрытую электропроводку, держите электроинструмент за изолированные ручки.** Контакт с находящейся под напряжением проводкой может заряжать металлические части электроинструмента и приводить к удару электрическим током.
- ▶ **Применяйте соответствующие металлоискатели для нахождения скрытых систем электро-, газо- и водоснабжения или обращайтесь за справкой в местное предприятие коммунального снабжения.** Контакт с электропроводкой может привести к пожару и поражению электротоком. Повреждение газопровода может привести к взрыву. Повреждение водопровода ведет к нанесению материального ущерба.

- ▶ **При заклинивании рабочего инструмента немедленно выключайте электроинструмент. Будьте готовы к высоким реакционным моментам, которые ведут к обратному удару.** Рабочий инструмент заедает:
 - при перегрузке электроинструмента или
 - при перекашивании обрабатываемой детали.
- ▶ **Закрепляйте заготовку.** Заготовка, установленная в зажимное приспособление или в тиски, удерживается более надежно, чем в Вашей руке.
- ▶ **До начала работ на шуруповерте с насадкой для дрели (напр., при техобслуживании и т. д.), а также при транспортировке и хранении устанавливайте переключатель направления вращения в среднее положение.** При непреднамеренном включении возникает опасность травмирования.
- ▶ **Предотвращайте случайное включение.** Транспортирование электроинструмента с пальцем на выключателе может привести к несчастному случаю.
- ▶ **Смотрите за детьми.** Дети не должны играть с насадкой для дрели или с шуруповертом с установленным на нем консервным ножом.

Описание продукта и услуг

Применение по назначению

Насадка для дрели в комбинации с аккумуляторным шуруповертом IXO предназначены для завинчивания и отвинчивания шурупов в мягкой древесине, а также для сверления в мягкой древесине, пластмассе, гипсе и похожих материалах.

Насадка для дрели предназначена только для личного использования в домашнем хозяйстве и может использоваться только в комбинации со следующими электроинструментами:

- Bosch IXO (3 603 J81 0.., 3 603 J59 1.., 3 603 J59 3.., 3 603 JAB 0..)

Изображенные составные части

Нумерация изображенных деталей выполнена по рисункам на страницах с изображением.

- 1 Насадка для дрели
- 2 Патрон
- 3 Фиксирующая гильза
- 4 Кольцо разблокировки
- 5 Переключатель направления вращения
- 6 Выключатель
- 7 Резиновый колпачок

Изображенные или описанные принадлежности не входят в стандартный объем поставки. Полный ассортимент принадлежностей Вы найдете в нашей программе принадлежностей.



Заявление о соответствии

Мы заявляем под единоличную ответственность, что описанный в «Технических данных» продукт отвечает всем действующим положениям Директивы 2006/42/ЕС, включая изменения к ней.

Техническая документация (2006/42/ЕС):

Robert Bosch GmbH, PT/ETM9,
70764 Leinfelden-Echterdingen, GERMANY

Henk Becker	Helmut Heinzelmann
Executive Vice President	Head of Product Certification
Engineering	PT/ETM9

ppa.
 i.v. 

Robert Bosch GmbH, Power Tools Division
70764 Leinfelden-Echterdingen, GERMANY
Leinfelden, 16.12.2014

Технические данные

Насадка для дрели		Drill
Товарный №		1 600 A00 4ZB
Вес, ок.	кг	0,12
Максимальный крутящий момент	Нм	1,7
Макс. число оборотов	мин ⁻¹	440
Диаметр винтов, макс.	мм	4
Диаметр отверстия, макс.	мм	5

Сборка

- ▶ До начала работ на шуруповерте с насадкой для дрели (напр., при техобслуживании и т. д.), а также при транспортировке и хранении устанавливайте переключатель направления вращения в среднее положение. При непреднамеренном включении возникает опасность травмирования.

Установка насадки для дрели (см. рис. A1 – A2)

- Перед монтажом насадки для дрели **1** резиновый колпачок **7** шуруповерта нужно снять, потянув его вперед.
- После этого установите насадку для дрели **1** на шуруповерт. Насадку для дрели можно монтировать символом замка на кольце разблокировки **4** вверх или под углом с шагом 45°. Насадка для дрели должна отчетливо войти в зацепление.

Разборка (см. рис. B1 – B2)

- Поверните кольцо разблокировки **4** в направлении **1** и снимите насадку для дрели, потянув ее вперед (**2**).
- После этого снова наденьте резиновый колпачок **7** на шуруповерт.

Монтаж рабочего инструмента (см. рис. C)

- Оттяните фиксирующую втулку **3** вперед, вставьте рабочий инструмент до упора в патрон **2** и отпустите фиксирующую втулку **3**, чтобы зафиксировать рабочий инструмент.

Работа с инструментом

Включение электроинструмента

В целях экономии электроэнергии включайте электроинструмент только тогда, когда Вы собираетесь работать с ним.

Установка направления вращения

IXO (3 603 JA8 0..) (см. рис. D1)

- **Правое вращение:** Для сверления и завинчивания шурупов пере-двиньте переключатель направления вращения **5** до упора вперед.
- **Левое вращение:** Для отпускания или выкручивания винтов пере-двиньте переключатель направления вращения **5** назад.

IXO (3 603 J81 0.., 3 603 J59 1.., 3 603 J59 3..) (см. рис. D2)

Правое направление вращения: Для сверления и закручивания винтов/шурупов прижмите переключатель направления вращения **5** влево до упора.

Левое направление вращения: Для ослабления или выворачивания винтов/шурупов прижмите переключатель направления вращения **5** вправо до упора.

Включение/выключение

- Для **включения** электроинструмента нажмите на выключатель **6** и держите его нажатым.
- Для **выключения** электроинструмента отпустите выключатель **6**.

Указания по применению

- ▶ **Устанавливайте электроинструмент на шуруп только в выключенном состоянии.** Вращающиеся рабочие инструменты могут соскользнуть.

Техобслуживание и сервис

Техобслуживание и очистка

- ▶ **Держите насадку для дрели нож в чистоте, чтобы она работала хорошо и надежно.**
- ▶ **Для очистки снимайте насадку для дрели с шурупверта.** При непреднамеренном включении возникает опасность травмирования.

Сервис и консультирование на предмет использования продукции

При всех вопросах и заказах запчастей обязательно указывайте 10-значный товарный номер по заводской табличке насадки для дрели. Сервисная мастерская ответит на все Ваши вопросы по ремонту и обслуживанию Вашего продукта и по запчастям. Монтажные чертежи и информацию по запчастям Вы найдете также по адресу:

www.bosch-pt.com

Коллектив сотрудников Bosch, предоставляющий консультации на предмет использования продукции, с удовольствием ответит на все Ваши вопросы относительно нашей продукции и ее принадлежностей.

Для региона: Россия, Беларусь, Казахстан, Украина

Гарантийное обслуживание и ремонт электроинструмента, с соблюдением требований и норм изготовителя производятся на территории всех стран только в фирменных или авторизованных сервисных центрах «Роберт Бош».

ПРЕДУПРЕЖДЕНИЕ! Использование контрафактной продукции опасно в эксплуатации, может привести к ущербу для Вашего здоровья. Изготовление и распространение контрафактной продукции преследуется по Закону в административном и уголовном порядке.

Россия

Уполномоченная изготовителем организация:

ООО «Роберт Бош»

Ул. Академика Королева 13 стр. 5

129515 Москва

Россия

Тел.: 8 800 100 8007 (звонок по России бесплатный)

E-Mail: info.powertools@ru.bosch.com

Полную и актуальную информацию о расположении сервисных центров и приёмных пунктов Вы можете получить:

- на официальном сайте www.bosch-pt.ru
- либо по телефону справочно – сервисной службы Bosch 8 800 100 8007 (звонок по России бесплатный)

108 | Русский**Беларусь**

ИП «Роберт Бош» ООО
Сервисный центр по обслуживанию электроинструмента
ул. Тимирязева, 65А-020
220035, г. Минск
Беларусь
Тел.: +375 (17) 254 78 71
Тел.: +375 (17) 254 79 15/16
Факс: +375 (17) 254 78 75
E-Mail: pt-service.by@bosch.com
Официальный сайт: www.bosch-pt.by

Казахстан

ТОО «Роберт Бош»
Сервисный центр по обслуживанию электроинструмента
г. Алматы
Казахстан
050050
пр. Райымбека 169/1
уг. ул. Коммунальная
Тел.: +7 (727) 232 37 07
Факс: +7 (727) 233 07 87
E-Mail: info.powertools.ka@bosch.com
Официальный сайт: www.bosch.kz; www.bosch-pt.kz

Утилизация

Насадка для дрели, принадлежности и упаковку необходимо сдавать на экологически чистую утилизацию.

Возможны изменения.

Українська

Вказівки з техніки безпеки

Загальні вказівки з техніки безпеки



Прочитайте всі попередження та вказівки, що додаються до свердильної насадки та електроінструменту, що використовується.

Невиконання вказівок з техніки безпеки та інструкцій може призвести до ураження електричним струмом, пожежі та/або важких серйозних травм.

Зберігайте всі правила з техніки безпеки і вказівки на майбутнє.

Вказівки з техніки безпеки до шуруповерта зі свердильною насадкою

- ▶ **При роботах, коли робочий інструмент може зачепити заховану електропроводку, тримайте електроінструмент за ізольовані рукоятки.** Зачеплення проводки, що знаходиться під напругою, може заряджувати також і металеві частини електроінструмента та призводити до ураження електричним струмом.
- ▶ **Для знаходження труб і проводки використовуйте придатні прилади або зверніться в місцеве підприємство електро-, газ- та водопостачання.** Зачеплення електропроводки може призводити до пожежі та ураження електричним струмом. Зачеплення газової труби може призводити до вибуху. Зачеплення водопровідної труби може завдати шкоду матеріальним цінностям.
- ▶ **Негайно вимкніть електроприлад, якщо робочий інструмент застряє. Будьте готові до високих реактивних моментів, що призводять до сипання.** Робочий інструмент застряє при:
 - перевантаженні електроприладу або
 - перекошенні у оброблюваній заготовці.
- ▶ **Закріплюйте оброблюваний матеріал.** За допомогою затискового пристрою або лещат оброблюваний матеріал фіксується надійніше ніж при триманні його в руці.

110 | Українська

- ▶ **Перед усіма маніпуляціями з шурупвертом зі свердлильною насадкою (напр., технічним обслуговуванням тощо), а також при його транспортуванні і зберіганні встановлюйте перемикач напрямку обертання в середнє положення.** При ненавмисному включенні вимикача існує небезпека поранення.
- ▶ **Уникайте ненавмисного вмикання.** Перенесення електроприладу з пальцем на вимикачі може призводити до нещасних випадків.
- ▶ **Дивіться за дітьми.** Діти не повинні гратися зі свердлильною насадкою або з шурупвертом з монтованою свердлильною насадкою.

Опис продукту і послуг

Призначення

Свердлильна насадка у комбінації із акумуляторним шурупвертом IXO призначена для вкручування і викручування шурупів з м'яких порід деревини, а також для свердління в м'яких породах деревини, пластмасі, гіпсі і тому подібних матеріалах.

Свердлильна насадка призначена лише для особистого використання в домашньому господарстві і може використовуватися лише в комбінації з такими електроінструментами:

- Bosch IXO (3 603 J81 0.., 3 603 J59 1.., 3 603 J59 3.., 3 603 JA8 0..)

Зображені компоненти

Нумерація зображених компонентів посилається на зображення на сторінках з малюнками.

- 1 Свердлильна насадка
- 2 Патрон
- 3 Фіксуюча втулка
- 4 Кільце розблокування
- 5 Перемикач напрямку обертання
- 6 Вимикач
- 7 Гумовий ковпачок

Зображене або описане приладдя не входить в стандартний обсяг поставки. Повний асортимент приладдя Ви знайдете в нашій програмі приладдя.

Українська | 111

Технічні дані

Свердлильна насадка		Drill
Товарний номер		1 600 A00 4ZB
Вага, прибл.	кг	0,12
Максимальний обертальний момент	Нм	1,7
Макс. кількість обертів	хвил. ⁻¹	440
Макс. Ø гвинтів	мм	4
Макс. отвору Ø	мм	5



Заява про відповідність 

Ми заявляємо під нашу одноособову відповідальність, що описаний у розділі «Технічні дані» продукт відповідає усім відповідним положенням Директиви 2006/42/ЄС, включаючи зміни до неї.

Технічна документація (2006/42/ЄС):

Robert Bosch GmbH, PT/ETM9,
70764 Leinfelden-Echterdingen, GERMANY

Henk Becker	Helmut Heinzelmann
Executive Vice President	Head of Product Certification
Engineering	PT/ETM9

Рра.
 i.V. 

Robert Bosch GmbH, Power Tools Division
70764 Leinfelden-Echterdingen, GERMANY
Leinfelden, 16.12.2014

Монтаж

- ▶ **Перед усіма маніпуляціями з шурупвертом зі свердлильною насадкою (напр., технічним обслуговуванням тощо), а також при його транспортуванні і зберіганні встановлюйте перемикач напрямку обертання в середнє положення.** При ненавмисному включенні вимикача існує небезпека поранення.

112 | Українська

Встановлення свердильної насадки (див. мал. A1 – A2)

- Перед монтажем свердильної насадки **1** гумовий ковпачок **7** шурупверта потрібно зняти, потягнувши його вперед.
 - Після цього встановіть свердильну насадку **1** на шурупверт. Свердильну насадку можна монтувати символом замка на кільце розблокування **4**, щоб вона була направлена вгору або під кутом 45°.
- Свердильна насадка повинна відчутно увійти в зачеплення.

Демонтаж (див. малюнки B1 – B2)

- Поверніть кільце розблокування **4** у напрямку **⚙** і зніміть свердильну насадку, потягнувши її вперед (**⊖**).
- Після цього надіньте гумовий ковпачок **7** знову на шурупверт.

Монтаж робочого інструмента (див. мал. C)

- Потягніть фіксуючу втулку **3** вперед, встроміть робочий інструмент до упору в затискач робочого інструмента **2** і знову відпустіть фіксуючу втулку **3**, щоб зафіксувати робочий інструмент.

Експлуатація

Початок роботи

З міркувань заощадження електроенергії вмикайте електроінструмент лише тоді, коли Ви збираєтесь користуватися ним.

Встановлення напрямку обертання

ІХО (3 603 JA8 0..) (див. мал. D1)

- **Праве обертання:** Для свердлення і викручування шурупів посуňte перемикач напрямку обертання **5** до упору вперед.
- **Ліве обертання:** Для відпускання / викручування гвинтів посуňte перемикач напрямку обертання **5** назад.

ІХО (3 603 J81 0.., 3 603 J59 1.., 3 603 J59 3..) (див. мал. D2)

Обертання праворуч: Для свердлення і закручування гвинтів посуňte перемикач напрямку обертання **5** до упору ліворуч.

Обертання ліворуч: Для послаблення або викручування гвинтів посуňte перемикач напрямку обертання **5** до упору праворуч.

Вмикання/вимикання

- Щоб **увімкнути** електроприлад, натисніть на вимикач **6** і тримайте його натиснутим.
- Щоб **вимкнути** електроприлад, відпустіть вимикач **6**.

Вказівки щодо роботи

- ▶ **Приставляйте електроприлад до гвинта лише у вимкненому стані.** Робочі інструменти, що обертаються, можуть зісковзувати.

Технічне обслуговування і сервіс

Технічне обслуговування і очищення

- ▶ **Для якісної і безпечної роботи тримайте свердлильну насадку в чистоті.**
- ▶ **Для очищення демонуйте свердлильну насадку з шурупверта.** При ненавмисному включенні вимикача існує небезпека поранення.

Сервіс та надання консультацій щодо використання продукції

При всіх додаткових запитаннях та замовленні запчастин, будь ласка, завжди зазначаєте 10-значний товарний номер, що стоїть на заводській таблиці свердлильної насадки.

Сервісна майстерня відповість на запитання стосовно ремонту і технічного обслуговування Вашого виробу. Малюнки в деталях і інформацію щодо запчастин можна знайти за адресою:

www.bosch-pt.com

Команда співробітників Bosch з надання консультацій щодо використання продукції із задоволенням відповість на Ваші запитання стосовно нашої продукції та приладдя до неї.

Гарантійне обслуговування і ремонт електроінструменту здійснюються відповідно до вимог і норм виготовлювача на території всіх країн лише у фірмових або авторизованих сервісних центрах фірми «Роберт Бош».

ПОПЕРЕДЖЕННЯ! Використання контрафактної продукції небезпечно в експлуатації і може мати негативні наслідки для здоров'я. Виготовлення і розповсюдження контрафактної продукції переслідується за Законом в адміністративному і кримінальному порядку.

114 | Қазақша**Україна**

ТОВ «Роберт Бош»

Сервісний центр електроінструментів

вул. Крайня, 1, 02660, Київ-60

Україна

Тел.: (044) 4 90 24 07 (багатоканальний)

E-Mail: pt-service.ua@bosch.com

Офіційний сайт: www.bosch-powertools.com.ua

Адреса Регіональних гарантійних сервісних майстерень зазначена в Національному гарантійному талоні.

Утилізація

Свердлильну насадку, приладдя і упаковку треба здавати на екологічно чисту повторну переробку.

Можливі зміни.

Қазақша**Қауіпсіздік нұсқаулары****Жалпы нұсқаулар**

Бұрғылау қондармасы мен пайдаланған электр құрал жинағындағы ескертулер мен нұсқаулардың барлығын оқып алыңыз. Техникалық қауіпсіздік нұсқаулықтарын және ескертпелерді сақтамау тоқтың соғуына, өрт және/немесе ауыр жарақаттануларға алып келуі мүмкін.

Болашақ жұмыстар үшін қауіпсіздік нұсқаулықтары мен ескертпелерді сақтап қойыңыз.

Бұрғылау қондырмасы бар бұрауыштың қауіпсіздік нұсқаулары

- ▶ **Алмалы-салмалы аспаптың жасырын тоқ сымына тиюі ықтимал жұмыстарды орындауда құралды оқшауландырылған тұтқасынан ұстаңыз.** Тоқ өтетін сымына тию металлды құрал бөлшектеріне тоқ беріп тоқ соғуына алып келуі мүмкін.

- ▶ **Қажетті іздеу құралдарын пайдаланып жасырынған қорек сымдарын табыңыз немесе жергілікті қорек ұйымдарын шақырыңыз.** Электр сымдарына тию өрт немесе тоқ соғуына алып келуі мүмкін. Газ құбырын зақымдау жарылысқа алып келуі мүмкін. Су құбырын зақымдау материалдық зиянға алып келуі мүмкін.
- ▶ **Сыналанса, электр құралын бірден сөндіріңіз. Кері соққыға әкелетін жоғары реакция сәттеріне дайын болыңыз.** Жұмыс құралы келесі жағдайларда тұтығады:
 - электр құралына шамадан тыс жүктеме түскенде немесе
 - өңделіп жатқан бөлшек қисайса.
- ▶ **Дайындаманы бекітіңіз.** Қысу құралына немесе қысқышқа орнатылған дайындама қолыңызбен салыстырғанда, берік ұсталады.
- ▶ **Бұрғылау қондырмасы бар бұрауышты (мысалы қызмет көрсету, аспаптарды алмастыру т.б.) пайдалануда және оларды тасымалдау және сақтауда айналу бағытының реттеушісін орта күйге жылжытыңыз.** Қосқыш/өшіргішке кездейсоқ тию жарақаттану қаупін тудырады.
- ▶ **Кездейсоқ қосылуға жол бермеңіз.** Электр құралын саусақты қосқыш/өшіргіште ұстап көтеру сәтсіз оқиғаларға алып келуі мүмкін.
- ▶ **Балаларға абай болыңыз.** Балалардың бұрғылау қондырмасымен немесе бұрғылау қондырмасы бар бұрауышпен ойнамауына көз жеткізіңіз.

Өнім және қызмет сипаттамасы

Тағайындалу бойынша қолдану

Бұрғылау қондырмасы IXO аккумуляторлық бұрауышпен бірге жұмсақ ағашта бұрандаларды бұрап қою және шығаруға және жұмсақ ағашты, пластикті, гипсті және ұқсас материалдарды бұрғылауға арналған.

Бұрғылау қондырмасы тек қана үйде жеке пайдалануға арналған болып тек қана төмендегі электр құралдармен қолдануы мүмкін:

- Bosch IXO (3 603 J81 0..., 3 603 J59 1..., 3 603 J59 3..., 3 603 JAB 0..)

116 | Қазақша**Бейнеленген құрамды бөлшектер**

Берілген бөлшек нөмірлері суреттердегі бейнелерге негізделген.

- 1 Бұрғылау қондырмасы
- 2 Аспап пантроны
- 3 Бекіту төлкесі
- 4 Бұғаттауды ашу шеңбері
- 5 Айналу бағытының ауыстырып-қосқышы
- 6 Қосқыш/өшіргіш
- 7 Резеңке қақпақ

Бейнеленген немесе сипатталған жабдықтар стандартты жеткізу көлемімен қамтылмайды. Толық жабдықтарды біздің жабдықтар бағдарламамыздан табасыз.

Сәйкестік мәлімдемесі 

Жеке жауапкершілікпен біз „Техникалық мәліметтерде“ сипатталған өнім 2006/42/ЕС нормативінің барлық тиісті ережелеріне өзгерістерімен бірге сай болуын білдіреміз.

Техникалық құжаттар (2006/42/ЕС) төмендегідей:



Robert Bosch GmbH, PT/ETM9,
70764 Leinfelden-Echterdingen, GERMANY

Henk Becker

Executive Vice President
Engineering

Helmut Heinzelmann

Head of Product Certification
PT/ETM9

ppa.
 i. V. 

Robert Bosch GmbH, Power Tools Division
70764 Leinfelden-Echterdingen, GERMANY
Leinfelden, 16.12.2014

Техникалық мәліметтер

Бұрғылау қондырмасы		Drill
Өнім нөмірі		1 600 A00 4ZB
Салмағы, шам.	кг	0,12
Максималды айналымдар саны	Нм	1,7
макс. айналымдар саны	мин ⁻¹	440
шуруптардың ең үлкен диаметрі	мм	4
ең үлкен тесік диаметрі Ø	мм	5

Жинау

- **Бұрғылау қондырмасы бар бұрауышты (мысалы қызмет көрсету, аспаптарды алмастыру т.б.) пайдалануда және оларды тасымалдау және сақтауда айналу бағытының реттеушісін орта күйге жылжытыңыз.** Қосқыш/өшіргішке кездейсоқ тию жарақаттану қаупін тудырады.

Бұрғылау қондырмасын салу (A1 – A2 суреттерін қараңыз)

- 1 бұрғылау қондырмасын орнатудан алдын бұрауыштың 7 резеңке қалпақшасын алға алып қою керек.
- Сосын бұрғылау қондырмасын 1 бұрауышқа салыңыз. Бұрғылау қондырмасын құлып белгісімен ашу сақинасында 4 жоғарыға қаратып немесе 45° жылжытып орнату мүмкін. Бұрғылау қондырмасы дыбыспен тірелуі керек.

Шешу (B1 – B2 суреттерін қараңыз)

- 4 ашу сақинасын ❶ бұрау бағытында бұрап бұрғылау қондырмасын алға (❷) шешіңіз.
- Сосын резеңке қалпақшаны 7 қайта бұрауышқа салыңыз.

Алмалы-салмалы аспапты орнату (C суретін қараңыз)

- Бекіту төлкесін 3 алға тартып алмалы-салмалы аспапты тірелгенше аспап патронына 2 жылжытып бекіту төлкесін 3 жіберіп алмалы-салмалы аспапты бекітіңіз.

Пайдалану

Пайдалануға ендіру

Энергия қуатын үнемдеу үшін электр құралын тек пайдаланарда қосыңыз.

Айналу бағытын орнату

IXO (3 603 JА8 0..) (D1 суретін қараңыз)

- **Оңға айналу:** бұрғылау және бұрандаларды бұрап қою үшін айналу бағытының ауыстырып-қосқышын **5** тірелгенше алға жылжытыңыз.
- **Солға айналдыру:** бұрандаларды босату немесе бұрап алу үшін айналу бағытының ауыстырып-қосқышын **5** артқа жылжытыңыз.

IXO (3 603 J81 0.., 3 603 J59 1.., 3 603 J59 3..) (D2 суретін қараңыз)

Оң жаққа айналу бағыты: Бұрғылау және шуруптарды бұрап бекіту үшін айналу бағытының ауыстырып-қосқышын **5** солға тірелгенше басыңыз.

Сол жаққа айналу бағыты: шуруптарды босату немесе бұрап алу үшін айналу бағытының ауыстырып-қосқышын **5** оңға тірелгенше басыңыз.

Қосу/өшіру

- Электр құралды **қосу** үшін қосқышты/өшіргішті **6** басып тұрыңыз.
- Электр құралды **өшіру** үшін қосқышты/өшіргішті **6** жіберіңіз.

Пайдалану нұсқаулары

- ▶ **Электр құралды шурупқа тек өшірілген күйде қойыңыз.**
Айналып жатқан жұмыс құралдары сырғып кетуі мүмкін.

Техникалық күтім және қызмет

Қызмет көрсету және тазалау

- ▶ **Жақсы әрі сенімді жұмыс істеу үшін бұрғылау қондырмасын таза ұстаңыз.**
- ▶ **Тазалау үшін бұрғылау қондырмасын бұруыштан шешіңіз.**
Қосқыш/өшіргішке кездейсоқ тию жарақаттану қаупін тудырады.

Тұтынушыға қызмет көрсету және пайдалану кеңестері

Сұрақтарыңыз болса және қосалқы бөлшектерге тапсырыс беретін болсаңыз, міндетті түрде бұрғылау қондырмасының зауыттық тақтайшасындағы 10-санды өнім нөмірін жазыңыз.

Қызмет көрсету шеберханасы өнімді жөндеу және күту, сондай-ақ қосалқы бөлшектер туралы сұрақтарға жауап береді. Қажетті сызбалар мен қосалқы бөлшектер туралы ақпаратты мына мекенжайдан табасыз:

www.bosch-pt.com

Кеңес беруші Bosch қызметкерлері өнімді пайдалану және олардың қосалқы бөлшектері туралы сұрақтарыңызға тиянақты жауап береді.

Өндіруші талаптары мен нормаларының сақталуымен электр құралын жөндеу және кепілді қызмет көрсету барлық мемлекеттер аумағында тек „Роберт Бош“ фирмалық немесе авторизацияланған қызмет көрсету орталықтарында орындалады.

ЕСКЕРТУ! Заңсыз жолмен әкелінген өнімдерді пайдалану қауіпті, денсаулығыңызға зиян келтіруі мүмкін. Өнімдерді заңсыз жасау және тарату әкімшілік және қылмыстық тәртіп бойынша Заңмен қудаланады.

Қазақстан

ЖШС „Роберт Бош“

Электр құралдарына қызмет көрсету орталығы

Алматы қаласы

Қазақстан

050050

Райымбек данғылы

Коммунальная көшесінің бұрышы, 169/1

Тел.: +7 (727) 232 37 07

Факс: +7 (727) 233 07 87

E-Mail: info.powertools.ka@bosch.com

Ресми сайты: www.bosch.kz; www.bosch-pt.kz

Кәдеге жарату

Бұрғылау қондырмасын, оның жабдықтары мен орамасын қоршаған ортаны қорғайтын кәдеге жарату орнына тапсыру қажет.

Техникалық өзгерістер енгізу құқығы сақталады.

Română

Instrucțiuni privind siguranța și protecția muncii

Instrucțiuni de ordin general privind siguranța și protecția muncii



Citiți toate avertismentele și instrucțiunile atașate capului de găurire și sculei electrice utilizate. Nerespectarea instrucțiunilor și indicațiilor de siguranță poate provoca electrocutare, incendiu și/sau răni grave.

Păstrați toate instrucțiunile și indicațiile de siguranță în vederea unei utilizări ulterioare.

Instrucțiuni de siguranță pentru șurubelnițe cu cap de găurire

- ▶ **Prindeți scula electrică de mânerul izolat atunci când executați operații în cursul cărora accesoriul poate atinge conductori ascunși.** Contactul dintre accesoriu și un conductor electric aflat sub tensiune poate pune sub tensiune componentele metalice ale sculei electrice și electrocuta utilizatorul.
- ▶ **Folosiți detectoare adecvate pentru a depista conductori și conducte de alimentare ascunse sau adresați-vă în acest scop regiei locale furnizoare de utilități.** Atingerea conductorilor electrici poate duce la incendiu și electrocutare. Deteriorarea unei conducte de gaz poate duce la explozie. Străpungerea unei conducte de apă provoacă pagube materiale.
- ▶ **Oprii imediat scula electrică dacă dispozitivul de lucru se blochează. Fiți pregătiți la reculul generat de acest blocaj.** Dispozitivul de lucru se blochează dacă:
 - scula electrică este suprasolicitată sau
 - este răsucită în piesa de lucru.

- ▶ **Asigurați piesa de lucru.** O piesă de lucru fixată cu dispozitive de prindere sau într-o menghină este ținută mai sigur decât cu mâna dumneavoastră.
- ▶ **Înainte oricăror intervenții asupra șurubelniței cu cap de găurire (de ex. întreținere, etc.) cât și în timpul transportului și depozitării acesteia, aduceți comutatorul de schimbare a direcției de rotație în poziție mediană.** În cazul acționării involuntare a întrerupătorului pornit/oprit există pericol de rănire.
- ▶ **Evitați pornirea accidentală.** Transportul sculei electrice cu degetul ținut pe întrerupătorul pornit/oprit poate duce la accidente.
- ▶ **Supravegheați copiii.** Astfel veți avea siguranța că aceștia nu se joacă cu capul de găurire sau cu șurubelnița cu capul de găurire montat pe aceasta.

Descrierea produsului și a performanțelor

Utilizare conform destinației

Capul de găurire împreună cu șurubelnița cu acumulator IXO este destinat înșurubării și slăbirii de șuruburi în lemn de esență moale cât și găuririi în lemn de esență moale, material plastic, gips și materiale similare.

Capul de găurire este destinat numai uzului privat din gospodărie și poate fi folosit numai împreună cu următoarele scule electrice:

- Bosch IXO (3 603 J81 0.., 3 603 J59 1.., 3 603 J59 3.., 3 603 JA8 0..)

Elemente componente

Numerotarea componentelor ilustrate se referă la schițele de la paginile grafice.

- 1 Cap de găurire
- 2 Sistem de prindere accesorii
- 3 Dispozitiv de blocare
- 4 Inel de deblocare
- 5 Comutator de schimbare a direcției de rotație
- 6 Întrerupător pornit/oprit
- 7 Manșon din cauciuc

Accesoriile ilustrate sau descrise nu sunt cuprinse în setul de livrare standard. Puteți găsi accesoriile complete în programul nostru de accesorii.

122 | Română

Date tehnice

Cap de găurire		Drill
Număr de identificare		1 600 A00 4ZB
Greutate, aprox.	kg	0,12
Moment de torsiune maxim	Nm	1,7
Turație maximă	rot./min	440
Diam. max. șuruburi	mm	4
Diam. max. găurire	mm	5

Declarație de conformitate 

Declarăm pe proprie răspundere că produsul descris la paragraful „Date tehnice” corespunde tuturor dispozițiilor relevante ale Directivei 2006/42/CE, inclusiv modificărilor acestora.

Documentație tehnică (2006/42/CE) la:
Robert Bosch GmbH, PT/ETM9,
70764 Leinfelden-Echterdingen, GERMANY

Henk Becker	Helmut Heinzelmann
Executive Vice President	Head of Product Certification
Engineering	PT/ETM9

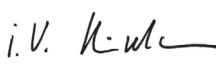
ppa.
 i.v. 

Robert Bosch GmbH, Power Tools Division
70764 Leinfelden-Echterdingen, GERMANY
Leinfelden, 16.12.2014

Montare

- **Înainte oricărui intervenții asupra șurubelniței cu cap de găurire (de ex. întreținere, etc.) cât și în timpul transportului și depozitării acesteia, aduceți comutatorul de schimbare a direcției de rotație în poziție mediană.** În cazul acționării involuntare a întrerupătorului pornit/oprit există pericol de rănire.

Montarea capului de găurire (vezi figurile A1 – A2)

- Înainte de montarea capului de găurire **1** trebuie mai întâi să scoateți, trăgând spre înainte, capacul din cauciuc **7** al șurubelniței.
- Apoi montați capul de găurire **1** pe șurubelniță.
Puteți monta capul de găurire cu simbolul de lacăt de pe inelul de deblocare **4** îndreptat în sus sau înclinat la 45°.
Capul de găurire trebuie să se înclicheteze cu un zgomot perceptibil.

Demontare (vezi figurile B1 – B2)

- Rotiți inelul de deblocare **4** în direcția de rotație **⌚** și scoateți capul de găurire trăgându-l spre înainte (**⌚**).
- Puneți apoi din nou pe șurubelniță capacul din cauciuc **7**.

Montarea accesoriului (vezi figura C)

- Trageți înainte manșonul de blocare **3**, împingeți accesoriul până la punctul de oprire în sistemul de prindere a accesoriilor **2** și eliberați din nou manșonul de blocare **3**, pentru a fixa accesoriul.

Funcționare

Punere în funcțiune

Pentru a economisi energie, țineți scula electrică pornită numai atunci când o folosiți.

Reglarea direcției de rotație

IXO (3 603 JA8 0..) (vezi figura D1)

- **Funcționare spre dreapta:** Pentru înșurubarea de șuruburi împingeți înainte, până la punctul de oprire, comutatorul de schimbare a direcției de rotație **5**.
- **Funcționare spre stânga:** Pentru slăbirea respectiv deșurubarea de șuruburi împingeți spre spate comutatorul de schimbare a direcției de rotație **5**.

IXO (3 603 J81 0.., 3 603 J59 1.., 3 603 J59 3..) (vezi figura D2)

Funcționare dreapta: Pentru găurire și înșurubare împingeți comutatorul de schimbare a direcției de rotație **5** spre stânga, până la marcajul opritor.

124 | Română

Funcționare stânga: Pentru slăbirea respectiv deșurubarea șuruburilor apăsați comutatorul de schimbare a direcției de rotație **5** împingându-l spre dreapta, până la punctul de oprire.

Pornire/oprire

- Apăsați pentru **punerea în funcțiune** a sculei electrice întrerupătorul pornit/oprit **6** și țineți-l apăsat.
- Pentru **oprirea** sculei electrice eliberați întrerupătorul pornit/oprit **6**.

Instrucțiuni de lucru

- ▶ **Puneți scula electrică pe șurub numai după ce în prealabil ați oprit-o.** Accesoriile care se rotesc pot aluneca.

Întreținere și service

Întreținere și curățare

- ▶ **Păstrați curat capul de găurire pentru a putea lucra bine și sigur cu el.**
- ▶ **În vederea curățării, demontați capul de găurire de pe șurubelniță.** În cazul acționării involuntare a întrerupătorului pornit/oprit există pericol de rănire.

Asistență clienți și consultanță privind utilizarea

În caz de reclamații și comenzi de piese de schimb vă rugăm să indicați neapărat numărul de identificare compus din 10 cifre, conform plăcuței indicatoare a tipului capului de găurire.

Serviciul de asistență clienți vă răspunde la întrebări privind repararea și întreținerea produsului dumneavoastră cât și piesele de schimb. Găsiți desenele de ansamblu și informații privind piesele de schimb și la:

www.bosch-pt.com

Echipa de consultanță Bosch vă răspunde cu plăcere la întrebări privind produsele noastre și accesoriile acestora.

România

Robert Bosch SRL
Centru de service Bosch
Str. Horia Măcelariu Nr. 30 – 34
013937 București
Tel. service scule electrice: (021) 4057540
Fax: (021) 4057566
E-Mail: infoBSC@ro.bosch.com
Tel. consultanță clienți: (021) 4057500
Fax: (021) 2331313
E-Mail: infoBSC@ro.bosch.com
www.bosch-romania.ro

Eliminare

Capul de găurire, accesoriile și ambalajele trebuie direcționate către o stație de reciclare ecologică.

Sub rezerva modificărilor.

Български

Указания за безопасна работа

Общи указания за безопасна работа



Прочетете всички предупреждения и указания, приложени към приставката за пробиване и към използвания електроинструмент. Пропуски при спазването на инструкциите за безопасност и указанията за работа могат да имат за последствие токов удар, пожар и/или тежки травми.

Спазвайте всички указания за безопасна работа и за работа с електроинструмента за ползване в бъдеще.

Указания за безопасна работа с винтоверт с приставка за пробиване

- ▶ **Когато съществува опасност по време на работа работният инструмент да засегне скрити под повърхността проводници под напрежение, допирайте електроинструмента само до изолираните ръкохватки.** При контакт с проводник под напрежение то се предава на металните детайли на електроинструмента и това може да предизвика токов удар.
- ▶ **Използвайте подходящи уреди, за да проверите за наличието на скрити под повърхността електро- и/или тръбопроводи, или се обърнете за информация към съответните местни снабдителни служби.** Влизането на работния инструмент в съприкосновение с електропроводи може да предизвика пожар или токов удар. Увреждането на газопровод може да предизвика експлозия. Увреждането на водопровод предизвиква значителни материални щети.
- ▶ **Ако работният инструмент се заклини, незабавно изключете електроинструмента. Бъдете подготвени за възникването на големи реакционни моменти, които предизвикват откат.** Електроинструментът блокира, ако:
 - бъде претоварен или
 - се заклини в обработвания детайл.
- ▶ **Осигурявайте обработвания детайл.** Детайл, захванат с подходящи приспособления или скоби, е застопорен по здраво и сигурно, отколкото, ако го държите с ръка.
- ▶ **Когато извършвате каквито и да е дейности по винтоверта с приставка за пробиване (напр. техническо обслужване и др.п.), както и при пренасяне или прибиране за съхраняване поставяйте превключвателя за посоката на въртене в средно положение.** Съществува опасност от нараняване при задействане на пусковия прекъсвач по невнимание.
- ▶ **Избягвайте включване по невнимание.** Носенето на електроинструмента с пръст върху пусковия прекъсвач може да доведе до трудови злополуки.
- ▶ **Контролирайте децата.** Така предотвратявате опасността деца да играят с винтоверта с приставка за пробиване.

Описание на продукта и възможностите му

Предназначение на уреда

Приставката за пробиване в комбинация с акумулаторния винтоверт IXO е предназначена за завиване и развиване на винтове в мек дървесен материал, както и за пробиване в мек дървесен материал, пластмаси, гипс и подобни материали.

Приставката за пробиване е предназначена само за ползване в домашни условия и може да бъде ползвана в комбинация със следните електроинструменти:

- Bosch IXO (3 603 J81 0.., 3 603 J59 1.., 3 603 J59 3.., 3 603 JAB 0..)

Изобразени елементи

Номерирането на изобразените компоненти се отнася до фигурите на страниците с изображенията.

- 1 Приставка за пробиване
- 2 Гнездо
- 3 Застопоряваща втулка
- 4 Освобождаващ пръстен
- 5 Превключвател за посоката на въртене
- 6 Пусков прекъсвач
- 7 Гумена капачка

Изобразените на фигурите и описаните допълнителни приспособления не са включени в стандартната окомплектовка на уреда. Изчерпателен списък на допълнителните приспособления можете да намерите съответно в каталога ни за допълнителни приспособления.

Технически данни

Приставка за пробиване		Drill
Каталожен номер		1 600 A00 4ZB
Маса, пригл.	kg	0,12
Максимален въртящ момент	Nm	1,7
Макс. скорост на въртене	min ⁻¹	440
Макс. Ø на винтове	mm	4
Макс. Ø на пробиваните отвори	mm	5

128 | Български

Декларация за съответствие 

С пълна отговорност ние декларираме, че описаният в раздела «Технически данни» продукт съответства на всички валидни изисквания на Директива 2006/42/ЕО, включително на измененията им.

Техническа документация (2006/42/ЕО) при:

Robert Bosch GmbH, PT/ETM9,
70764 Leinfelden-Echterdingen, GERMANY

Henk Becker

Executive Vice President
Engineering

Helmut Heinzelmann

Head of Product Certification
PT/ETM9

РРРА.

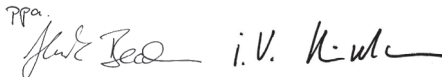

Robert Bosch GmbH, Power Tools Division
70764 Leinfelden-Echterdingen, GERMANY
Leinfelden, 16.12.2014

Монтиране

► **Когато извършвате каквито и да е дейности по винтоверта с приставка за пробиване (напр. техническо обслужване и др.п), както и при пренасяне или прибиране за съхраняване поставяйте превключвателя за посоката на въртене в средно положение.** Съществува опасност от нараняване при задействане на пусковия прекъсвач по невнимание.

Монтиране на приставката за пробиване (вижте фигури А1 – А2)

- Преди монтиране на приставката за пробиване **1** трябва да издърпате напред гумената капачка **7** на винтоверта.
- След това вкарайте приставката за пробиване **1** на винтоверта. Можете да монтирате приставката за пробиване със символа за камина на деблокиращия пръстен **4**, обърнат нагоре, или завъртат на 45° . Трябва да усетите отчетливото прещракване на приставката за пробиване.

Демонтиране (вижте фигури В1 – В2)

- Завъртете деблокиращия пръстен **4** в посоката **1** и извадете приставката за пробиване, като я издърпате напред (**2**).
- След това поставете отново гумената капачка **7** на винтоверта.

Монтиране на работния инструмент (вижте фиг. С)

- Издърпайте застопоряващата втулка **3** напред, вкарайте до упор работния инструмент в патронника **2** и след това отпуснете застопоряващата втулка **3**, за да застопорите работния инструмент.

Работа с уреда

Пускане в експлоатация

За да пестите енергия, дръжте електроинструмента включен само когато го ползвате.

Избор на посоката на въртене

IXO (3 603 J48 0..) (вижте фигура D1)

- **Въртене надясно:** За пробиване и завиване преместете превключвателя за посоката на въртене **5** до упор напред.
- **Въртене наляво:** За развиване на винтове преместете превключвателя за посоката на въртене **5** назад.

IXO (3 603 J81 0.., 3 603 J59 1.., 3 603 J59 3..) (вижте фигура D2)

Въртене надясно: За пробиване и завиване на винтове натиснете превключвателя за посоката на въртене **5** до упор наляво.

Въртене наляво: За развиване на винтове натиснете превключвателя за посоката на въртене **5** до упор надясно.

Включване и изключване

- За **включване** на електроинструмента натиснете и задръжте пусковия прекъсвач **6**.
- За **изключване** на електроинструмента отпуснете пусковия прекъсвач **6**.

Указания за работа

- ▶ **Допирайте електроинструмента до винта само когато е изключен.** Въртящият се работен инструмент може да се изметне.

Поддържане и сервиз

Поддържане и почистване

- ▶ **Поддържайте приставката за пробиване чиста, за да работите качествено и безопасно.**
- ▶ **За почистване първо демонтирайте приставката за пробиване от винтоверта.** Съществува опасност от нараняване при задействане на пусковия прекъсвач по невнимание.

Сервиз и технически съвети

Моля при въпроси и при поръчване на резервни части винаги посочвайте 10-цифрения каталожен номер, изписан на табелката на приставката за пробиване.

Отговори на въпросите си относно ремонта и поддръжката на Вашия продукт можете да получите от нашия сервизен отдел. Монтажни чертежи и информация за резервни части можете да намерите също на адрес:

www.bosch-pt.com

Екипът на Бош за технически съвети и приложения ще отговори с удоволствие на въпросите Ви относно нашите продукти и допълнителните приспособления за тях.

Роберт Бош ЕООД – България

Бош Сервиз Център

Гаранционни и извънгаранционни ремонти

бул. Черни връх 51-Б

FPI Бизнес център 1407

1907 София

Тел.: (02) 9601061

Тел.: (02) 9601079

Факс: (02) 9625302

www.bosch.bg

Бракуване

С оглед опазване на околната среда приставката за пробиване, допълнителните приспособления и опаковките трябва да бъдат предавани за оползотворяване на съдържащите се в тях суровини.

Правата за изменения запазени.

Македонски

Безбедносни напомени

Општи безбедносни напомени



Прочитајте ги сите напомени за предупредување и инструкции коишто се приложени на додатокот за дупчење и електричниот апарат. Грешките настанати како резултат од непридржување до безбедносните напомени и упатства може да предизвикаат електричен удар, пожар и/или тешки повреди.

Зачувајте ги безбедносните напомени и упатства за користење и за во иднина.

Безбедносни напомени за одвртувачи со додаток за дупчење

- ▶ **Држете го уредот за изолираните површини на рачките, доколку вршите работи каде алатот што се вметнува може да најде на скриени електрични кабли.** Контактот со струјниот кабел може да ги стави под напон металните делови на уредот и да доведе до електричен удар.
- ▶ **Користете соодветни уреди за пребарување, за да ги пронајдете скриените електрични кабли или консултирајте се со локалното претпријатие за снабдување со електрична енергија.** Контактот со електрични кабли може да доведе до пожар и електричен удар. Оштетувањето на гасоводот може да доведе до експлозија. Навлегувањето во водоводни цевки предизвикува оштетување.
- ▶ **Доколку се блокира алатот што се вметнува, исклучете го електричниот апарат. Бидете претпазливи со високите реакциски моменти, што може да предизвикаат повратен удар.** Алатот што се вметнува се блокира, доколку:
 - се преоптовари електричниот алат или
 - е накривен во однос на парчето што се обработува.

132 | Македонски

- ▶ **Зацврстете го парчето што се обработува.** Доколку го зацврстите со уред за затегнување или менгеме, тогаш парчето што се обработува се држи поцврсто отколку со Вашата рака.
- ▶ **Пред било каква интервенција на одвртувачот со додаток за дупчење (на пр. одржување итн.) како и при негов транспорт и складирање, прекинувачот за правец на вртење ставете го во средна позиција.** При невнимателно ракување со прекинувачот за вклучување/исклучување постои опасност од повреди.
- ▶ **Избегнувајте случајно вклучување.** Доколку го носите електричниот апарат со прстот на прекинувачот за вклучување/исклучување, може предизвикате несреќа.
- ▶ **Не ги оставајте децата без надзор.** Така ќе се осигурате дека децата нема да си играат со додатокот за дупчење или со одвртувачот со монтиран додаток за дупчење.

Опис на производот и моќноста

Употреба со соодветна намена

Додатокот за дупчење во комбинација со батерискиот одвртувач IXO е наменет за завртување и одвртување на завртки во меко дрво како и за дупчење во меко дрво, пластика, гипс и слични материјали.

Додатокот за дупчење е наменет само за приватна употреба во домашни услови и смее да се користи само со следниве електрични алати:

- Bosch IXO (3 603 J81 0.., 3 603 J59 1.., 3 603 J59 3.., 3 603 JA8 0..)

Илустрација на компоненти

Нумерирањето на илустрираните компоненти се однесува на приказот на графичките страници.

- 1 Додаток за дупчење
- 2 Прифат на алатот
- 3 Чаура за заклучување
- 4 Прстен за отклучување
- 5 Прекинувач за менување на правецот на вртење

Македонски | 133

6 Прекинувач за вклучување/исклучување**7** Гумено капаче

Опишаната опрема прикажана на сликите не е дел од стандардниот обем на испорака. Комплетната опрема може да ја најдете во нашата Програма за опрема.

Технички податоци

Додаток за дупчење		Drill
Број на дел/артикл		1 600 A00 4ZB
Тежина околу	кг	0,12
Максимален вртежен момент	Nm	1,7
макс. број на вртежи	min ⁻¹	440
макс. поле на Ø	мм	4
макс. дупка Ø	мм	5

Изјава за сообразност

Изјавуваме во сопствена одговорност, дека производот опишан во „Технички податоци“ одговара на одредбите за директивата 2006/42/EC вклучувајќи и нејзините измени.

Техничка документација (2006/42/EC) при:

Robert Bosch GmbH, PT/ETM9,

70764 Leinfelden-Echterdingen, GERMANY

Henk Becker

Executive Vice President

Engineering

Helmut Heinzlmann

Head of Product Certification

PT/ETM9

PPA.

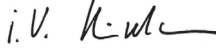
 i.V. 

Robert Bosch GmbH, Power Tools Division

70764 Leinfelden-Echterdingen, GERMANY

Leinfelden, 16.12.2014

Монтажа

- ▶ **Пред било каква интервенција на одвртувачот со додаток за дупчење (на пр. одржување итн.) како и при негов транспорт и складирање, прекинувачот за правец на вртење ставете го во средна позиција.** При невнимателно ракување со прекинувачот за вклучување/исклучување постои опасност од повреди.

Ставање на додатокот за дупчење (види слики A1 – A2)

- Пред монтажата на додатокот за дупчење **1** гуменото капаче **7** на одвртувачот мора да го извлечете напред.
- На крај ставете го додатокот за дупчење **1** на одвртувачот. Додатокот за дупчење со ознака за затворање на прстенот за отклучување **4** може да се монтира нагоре или поместен за 45°. Ќе слушнете како се вклопува додатокот за дупчење.

Демонтажа (види слики B1 – B2)

- Свртете го прстенот за отклучување **4** во правец на вртење **1** и извлечете го додатокот за дупчење напред (**2**).
- Повторно ставете го гуменото капаче **7** на одвртувачот.

Монтирање на алатот што се вметнува (види слика C)

- Извлечете ја чаурата за заклучување **3** напред, алатот што се вметнува ставете го до крај во прифатот за алат **2** и повторно олабавете ја чаурата за заклучување **3**, за да го блокирате алатот за вметнување.

Употреба

Ставање во употреба

За да се заштеди енергија, вклучувајте го електричниот алат само доколку го користите.

Поставете го правецот на вртење

IXO (3 603 JA8 0..) (види слика D1)

- **Тек на десно:** За дупчење и завртување на завртки притиснете го прекинувачот за промена на правецот на вртење **5** до крај напред.
- **Тек на лево:** За олабавување одн. за одвртување на завртки притиснете го прекинувачот за менување на правецот на вртење **5** наназад.

IXO (3 603 J81 0.., 3 603 J59 1.., 3 603 J59 3..) (види слика D2)

Тек на десно: За дупчење и зашрафување на шрафови притиснете го прекинувачот за менување на правец на вртење **5** на лево до крај.

Тек на лево: За одвртување одн. отшрафување на шрафови притиснете го прекинувачот за менување на правецот на вртење **5** на десно до крај.

Вклучување/исклучување

- За **ставање во употреба** на електричниот апарат притиснете го прекинувачот за вклучување/исклучување **6** и држете го притиснат.
- За да го **исклучите** електричниот апарат, отпуштете го прекинувачот за вклучување/исклучување **6**.

Совети при работењето

- ▶ **Електричниот апарат ставете го на шрафот само доколку е исклучен.** Доколку апаратот е вклучен и се врти, тој може да се преврти и падне.

Одржување и сервис

Одржување и чистење

- ▶ **Одржувајте ја чистотата на додатокот за дупчење, за да може добро и безбедно да работите.**
- ▶ **За да го исчистите додатокот за дупчење, демантирајте го од одвртувачот.** При невнимателно ракување со прекинувачот за вклучување/исклучување постои опасност од повреди.

Сервисна служба и совети при користење

За сите прашања и нарачки на резервни делови, Ве молиме наведете го 10-цифрениот број од спецификационата плочка на додатокот за дупчење.

Сервисната служба ќе одговори на Вашите прашања во врска со поправката и одржувањето на Вашиот производ како и резервните делови. Експлозивен цртеж и информации за резервни делови ќе најдете на:

www.bosch-pt.com

Тимот за советување при користење на Bosch ќе ви помогне доколку имате прашања за нашите производи и опрема.

136 | Srpski

Македонија

Д.Д. Електрик
 Сава Ковачевиќ 47Њ, број 3
 1000 Скопје
 Е-пошта: dimce.dimcev@servis-bosch.mk
 Интернет: www.servis-bosch.mk
 Тел./факс: 02/ 246 76 10
 Моб.: 070 595 888

Отстранување

Додатокот за дупчење, приборот и амбалажите треба да се отстранат на еколошки прифатлив начин.

Се задржува правото на промена.

Srpski**Uputstva o sigurnosti****Opšta uputstva o sigurnosti**

Pročitajte sve upozoravajuće napomene i uputstva koja su priložena uz nastavak za bušenje i upotrebjeni električni alat. Propusti u pridržavanju sigurnosnih upozorenja i uputstava mogu da prouzrokuju električni udar, požar i/ili teške povrede.

Sačuvajte sva sigurnosna upozorenja i uputstva za budućnost.

Napomene za sigurnost zavrtača sa nastavkom za bušenje

- ▶ **Držite uređaj za izolovane hvataljke, ako izvodite radove pri kojima upotrebjeni alat može sresti skrivene vodove struje ili sopstveni mrežni kabel.** Kontakt sa nekim vodom koji provodi napon može staviti pod napon i metalne delove uređaja i uticati na električni udar.
- ▶ **Upotrebjavajte pogodne aparate za detekciju, da bi ušli u trag skrivenim vodovima snabdevanja, ili pozovite za to mesno društvo za napajanje.** Kontakt sa električnim vodovima može voditi vatri i električnom udaru. Oštećenje nekog gasovoda može voditi eksploziji. Prodiranje u vod sa vodom prouzrokuje oštećenje predmeta.

- ▶ **Odmah isključite električni alat, ako električni alat blokira. Da li ste pazili na visoke reakcione momente, koji prouzrokuju povratan udarac.** Upotrebjeni alat blokira ako:
 - je električni alat preopterećen ili
 - ako se iskosi u radnom komadu koji se obrađuje.
- ▶ **Obezbedite radni komad.** Radni komad kojeg čvrsto drže zatezini uređaji ili stega sigurnije se drži nego sa Vašom rukom.
- ▶ **Pre svih radova na zavrtaču sa nastavkom za bušenje (npr. održavanje itd.), kao i prilikom transporta i čuvanja, sklopku za pravac obrtanja stavite u srednji položaj.** Kod slučajnog aktiviranja prekidača za uključivanje/isključivanje postoji opasnost od povrede.
- ▶ **Izbegavajte uključivanje iz nepažnje.** Nošenje električnog alata sa Vašim prstom na prekidaču za uključivanje-isključivanje može uticati na nesreće.
- ▶ **Nadzirite decu.** Na taj način se uveravate da se deca ne igraju nastavkom za bušenje ili zavrtačem sa montiranim nastavkom za bušenje.

Opis proizvoda i rada

Upotreba koja odgovara svrsi

Nastavak za bušenje povezan sa akumulatorskim zavrtačem IXO je namenjen za uvrtnanje i otpuštanje zavrtnjeva u mekom drvetu kao i za bušenje u mekom drvetu, plastici, gipsu i sličnim materijalima.

Nastavak za bušenje je namenjen samo za privatnu upotrebu u domaćinstvu i sme da se koristi spojen samo sa sledećim električnim alatima:

- Bosch IXO (3 603 J81 0.., 3 603 J59 1.., 3 603 J59 3.., 3 603 JAB 0..)

Komponente sa slike

Numerisanje komponenti sa slika odnosi se na prikaze na grafičkim stranama.

- 1 Nastavak za bušenje
- 2 Prihvat za alat
- 3 Čaura za blokadu

138 | Srpski

- 4 Prsten za deblokadu
- 5 Preklopnik smera okretanja
- 6 Prekidač za uključivanje-isključivanje
- 7 Gumeni poklopčić

Prikazani ili opisani pribor ne spada u standardno pakovanje. Kompletni pribor možete da nadete u našem programu pribora.

Tehnički podaci

Nastavak za bušenje		Drill
Broj predmeta		1 600 A00 4ZB
Težina, ca.	kg	0,12
Maksimalni obrtni moment	Nm	1,7
Maks. broj obrtaja	min ⁻¹	440
maks. zavrtnji-Ø	mm	4
max. bušenje-Ø	mm	5

Izjava o usaglašenosti 

Pod punom pravnom i krivičnom odgovornošću izjavljujemo da pod „Tehnički podaci“ opisani proizvod odgovara svim dotičnim odredbama instrukcije 2006/42/EC uključujući njene izmene.

Tehnička dokumentacija (2006/42/EC) kod:

Robert Bosch GmbH, PT/ETM9,
70764 Leinfelden-Echterdingen, GERMANY

Henk Becker	Helmut Heinzelmann
Executive Vice President	Head of Product Certification
Engineering	PT/ETM9

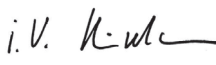
PPA.
 i.V. 

Robert Bosch GmbH, Power Tools Division
70764 Leinfelden-Echterdingen, GERMANY
Leinfelden, 16.12.2014

Montaža

- ▶ **Pre svih radova na zavrtaču sa nastavkom za bušenje (npr. održavanje itd.), kao i prilikom transporta i čuvanja, sklopku za pravac obrtanja stavite u srednji položaj.** Kod slučajnog aktiviranja prekidača za uključivanje/isključivanje postoji opasnost od povrede.

Postavljanje nastavka za bušenje (pogledajte slike A1 – A2)

- Pre montaže nastavka za bušenje **1** morate da prema napred da skinete gumenu kapicu **7** zavrtača.
- Zatim natakните nastavak za bušenje **1** na zavrtač.
Nastavak za bušenje možete da montirate simbolom bravice na prstenu za deblokiranje **4** okrenutim na gore ili pomerenim za 45°. Nastavak za bušenje mora čujno da ulegne.

Demontaža (pogledajte slike B1 – B2)

- Obrnite prsten za deblokiranje **4** u pravcu obrtanja **⬆** i skinite nastavak za bušenje spreda (**⊖**).
- Nakon toga gumenu kapu **7** ponovo natakните na odvrtač.

Montaža alata koji se upotrebljava (pogledajte sliku C)

- Povucite čauru za blokadu **3** napred i ugradite upotrebljeni alat do graničnika u prihvat za alat **2** pa pustite čauru za blokadu **3** ponovo, da bi blokirali upotrebljeni alat.

Rad

Puštanje u rad

Da bi štedeli energiju, uključujte električni alat samo kada ga koristite.

Podešavanje smera okretanja

IXO (3 603 JA8 0..) (pogledajte sliku D1)

- **Okretanje u desno:** Za bušenje i uvrtanje zavrtnjeva sklopku za pravac obrtanja **5** gurnite do graničnika prema napred.
- **Okretanje u levo:** Za otpuštanje odnosno odvrtnje zavrtnjeva sklopku za pravac obrtanja **5** gurnite u nazad.

140 | Srpski

IXO (3 603 J81 0.., 3 603 J59 1.., 3 603 J59 3..) (pogledajte sliku D2)

Desni smer: Za bušenje i uvrtnanje zavrtnaja pritisnite preklopnik za smer okretanja **5** u levo do graničnika.

Levi smer: Za odpuštanje odnosno odvrtnanje zavrtnaja pritisnite preklopnik smera okretanja u desno do graničnika **5**.

Uključivanje-isključivanje

- Pritisnite za **puštanje u rad** električnog alata prekidač za uključivanje-isključivanje **6** i držite ga pritisnut.
- Da bi električni alat **isključili** pustite prekidač za uključivanje-isključivanje **6**.

Uputstva za rad

- ▶ **Stavljajte električni alat samo isključen na zavrtnaj.** Upotrebljeni alati koji se okreću mogu skliznuti.

Održavanje i servis

Održavanje i čišćenje

- ▶ **Održavajte čistoću nastavka za bušenje kako bi radio dobro i sigurno.**
- ▶ **Radi čišćenja demontirajte nastavak za bušenje sa zavrtača.** Kod slučajnog aktiviranja prekidača za uključivanje/isključivanje postoji opasnost od povrede.

Servisna služba i savetovanje o upotrebi

Molimo da u slučaju pitanja i naručivanja rezervnih delova navedete broj predmeta sa 10 brojevanih mesta prema tipskoj tablici nastavka za bušenje.

Servisna služba odgovoriće na vaša pitanja o popravcima i održavanju vašeg proizvoda i o rezervnim delovima. Uvećane crteže i informacije o rezervnim delovima možete naći na našoj adresi:

www.bosch-pt.com

Bosch tim za savetovanje o upotrebi će vam rado pomoći ako imate pitanja o našim proizvodima i priboru.

Srpski

Bosch-Service
 Dimitrija Tucovića 59
 11000 Beograd
 Tel.: (011) 6448546
 Fax: (011) 2416293
 E-Mail: asbosch@EUnet.yu

Uklanjanje djubreta

Nastavak za bušenje, pribor i ambalaže treba da se odnesu na recikliranje u skladu sa pravilima za zaščitu okoline.

Zadržavamo pravo na promene.

Slovensko**Varnostna navodila****Splošna varnostna navodila**

Preberite vsa opozorila in navodila, ki so priložena nastavku za vrtnanje in uporabljenemu električnemu orodju. Neupoštevanje varnostnih napotkov in navodil lahko povzroči električni udar, požar in/ali resne poškodbe.

Shranite vsa varnostna navodila in napotke za prihodnost.

Varnostna navodila za vijačnik z nastavkom za vrtnanje

- ▶ **Električno orodje smete držati le na izoliranem ročaju, če delate na območju, kjer lahko vstavljeno orodje pride v stik s skritimi omrežnimi napeljavami.** Stik z napeljavo, ki je pod napetostjo, lahko povzroči, da so tudi kovinski deli naprave pod napetostjo, kar lahko povzroči električni udar.
- ▶ **Za iskanje skritih oskrbovalnih vodov uporabljajte ustrezne iskalne naprave oziroma se o tem pozanimajte pri lokalnem podjetju za oskrbo z elektriko, plinom in vodo.** Stik z vodi, ki so pod napetostjo, lahko povzroči požar ali električni udar. Poškodbe plinskega voda so lahko vzrok za eksplozijo, vdor v vodovodno omrežje pa ima za posledico materialno škodo.

142 | Slovensko

- ▶ **V primeru blokiranja vstavnega orodja električno orodje takoj izklopite. Bodite pripravljeni na visoke reakcijske momente, ki povzročijo nasprotni udarec.** Vstavno orodje blokira v naslednjih primerih:
 - če je električno orodje preobremenjeno ali
 - če se zagodzi v obdelovanec.
- ▶ **Zavarujte obdelovanec.** Obdelovanec bo proti premikanju bolje zavarovan z vpenjalnimi pripravami ali s primežem, kot če bi ga držali z roko.
- ▶ **Pred začetkom kakršnih koli del na vijahniku z nastavkom za vrtnje (npr. vzdrževanje itd.) ali med transportom in shranjevanjem le-tega stikalo za preklon smeri vedno prestavite v srednji položaj.** Pri nenamernem aktiviranju vklopno/izklopnega stikala obstaja nevarnost telesnih poškodb.
- ▶ **Preprečite nenamerni vklop.** Nošenje električnega orodja s prstom na stikalu za vklop/izklop lahko povzroči poškodbe.
- ▶ **Nadzorujte otroke.** Tako boste zagotovili, da se otroci ne bodo igrali z nastavkom za vrtnje ali z vijahnikom z nameščenim nastavkom za vrtnje.

Opis in zmogljivost izdelka

Uporaba v skladu z namenom

Nastavek za vrtnje je v kombinaciji z akumulatorskim vrtnalnim vijahnikom IXO primeren tako za privijanje in odvijanje vijakov v mehek les kot za vrtnje v mehek les, plastiko, mavec in podobne materiale.

Nastavek za vrtnje je zasnovan za zasebno uporabo v gospodinjstvu in se ga sme uporabljati samo v kombinaciji z naslednjimi električnimi orodji:

- Bosch IXO (3 603 J81 0..., 3 603 J59 1..., 3 603 J59 3..., 3 603 JA8 0..)

Komponente na sliki

Oštevilčenje komponent se nanaša na prikaze na grafičnih straneh.

- 1 Nastavek za vrtnje
- 2 Prijemalo za orodje
- 3 Blokirni tulec

Slovensko | 143

- 4 Obroč za deblokado
- 5 Preklopno stikalo smeri vrtenja
- 6 Vklonno/izklonno stikalo
- 7 Gumijast pokrovec

Prikazan ali opisan pribor ni del standarnega obsega dobave. Celoten pribor je del našega programa pribora.

Tehnični podatki

Nastavek za vrtnje		Drill
Številka artikla		1 600 A00 4ZB
Teža, pribl.	kg	0,12
Maksimalni vrtilni moment	Nm	1,7
maks. število vrtljajev	min ⁻¹	440
Maks. Ø vijaka	mm	4
Maks. Ø vrtnine	mm	5



Izjava o skladnosti

Z izključno odgovornostjo izjavljamo, da je izdelek, opisan v „Tehničnih podatkih“ v skladu z vsemi relevantnimi določili direktive 2006/42/ES, vključno z njihovimi spremembami.

Tehnična dokumentacija (2006/42/ES) pri:

Robert Bosch GmbH, PT/ETM9,
70764 Leinfelden-Echterdingen, GERMANY

Henk Becker	Helmut Heinzelmann
Executive Vice President	Head of Product Certification
Engineering	PT/ETM9

PPA.
 i.V. 

Robert Bosch GmbH, Power Tools Division
70764 Leinfelden-Echterdingen, GERMANY
Leinfelden, 16.12.2014

Montaža

- **Pred začetkom kakršnih koli del na vijačniku z nastavkom za vrtnje (npr. vzdrževanje itd.) ali med transportom in shranjevanjem le-tega stikalo za preklop smeri vedno prestavite v srednji položaj.** Pri nenamernem aktiviranju vklopno/izklopnega stikala obstaja nevarnost telesnih poškodb.

Nameščanje nastavka za vrtnje (glejte slike A1 – A2)

- Pred namestitvijo nastavka za vrtnje **1** morate gumijasto kapico **7** vijačnika povleči naprej in odstraniti.
- Nato nastavek za vrtnje **1** nataknete na vijačnik.
Nastavek za vrtnje s simbolom ključavnice na sprostitvenem gumbu **4** lahko namestite tako, da je obrnjen navzgor ali zamaknjen za 45°.
Nastavek za vrtnje se mora slšno zaskočiti.

Demontaža (glejte slike B1 – B2)

- Sprostitveni gumb **4** obrnite v smeri vrtenja **⚙** in nastavek za vrtnje povlecite naprej ter ga odstranite (**⚙**).
- Nato ponovno nataknete gumijast pokrovček **7** na vijačnik.

Montaža vstavnega orodja (glejte sliko C)

- Povlecite blokirni tulec **3** naprej, potisnite vstavno orodje do konca v prijemalo orodja **2**, nato pa blokirni tulec **3** spustite – vstavno orodje je blokirano.

Delovanje

Zagon

Da bi privarčevali z energijo, vklopite električno orodje le takrat, ko ga boste uporabljali.

Nastavitev smeri vrtenja

IXO (3 603 JA8 0..) (glejte sliko D1)

- **Desno:** za vrtnje in privijanje vijakov stikalo za preklop smeri vrtenja **5** potisnite naprej do prislona.
- **Levo:** za sprostitvev oz. odvijanje vijakov potisnite stikalo za preklop smeri **5** nazaj.

IXO (3 603 J81 0.., 3 603 J59 1.., 3 603 J59 3..)(glejte sliko D2)

Vrtenje v desno: Za vrtenje in privijanje vijakov pritisnite stikalo za preklon smeri vrtenja **5** do konca v levo.

Vrtenje v levo: Za popuščanje oziroma odvijanje vijakov pritisnite stikalo za preklon smeri vrtenja **5** do konca v desno.

Vklop/izklop

- Za **zagon** električnega orodja pritisnite vklopno/izklopno stikalo **6** in ga držite pritisnjene.
- Za **izklop** električnega orodja vklopno/izklopno stikalo **6** spustite.

Navodila za delo

- ▶ **Električno orodje postavite na vijak samo v izklopljenem stanju.**
Vrteča se električna orodja lahko zdrsnejo.

Vzdrževanje in servisiranje

Vzdrževanje in čiščenje

- ▶ **Skrbite za čistočo nastavka za vrtenje, da si boste zagotovili dobro in varno delo.**
- ▶ **Pred čiščenjem nastavka za vrtenje odstranite z vijačnika.**
Pri nenamernem aktiviranju vklopno/izklopnega stikala obstaja nevarnost telesnih poškodb.

Servis in svetovanje o uporabi

V primeru dodatnih vprašanj in pri naročanju nadomestnih delov obvezno navedite 10-mestno številko izdelka, ki je navedena na tipski ploščici nastavka za vrtenje.

Servis Vam bo dal odgovore na Vaša vprašanja glede popravila in vzdrževanja izdelka ter nadomestnih delov. Risbe razstavljenega stanja in informacije o nadomestnih delih se nahajajo tudi na spletu pod:

www.bosch-pt.com

Skupina svetovalcev o uporabi podjetja Bosch Vam bo z veseljem v pomoč pri vprašanjih o naših izdelkih in njihovega pribora.

146 | Hrvatski**Slovensko**

Top Service d.o.o.
Celovška 172
1000 Ljubljana
Tel.: (01) 519 4225
Tel.: (01) 519 4205
Fax: (01) 519 3407

Odlaganje

Nastavek za vrtnanje, pribor in embalažo je treba oddati v okolju prijazno recikliranje.

Pridržujemo si pravico do sprememb.

Hrvatski**Upute za sigurnost****Opće upute za sigurnost**

Pročitajte sva upozorenja i upute koje su priložene uz nastavak za bušenje i korišteni električni alat. Propusti do kojih može doći uslijed nepridržavanja sigurnosnih napomena i uputa mogu uzrokovati električni udar, požar i/ili teške ozljede.

Sve upute za sigurnost i upute za uporabu spremite za buduću uporabu.

Upute za sigurnost za odvijače s nastavkom za bušenje

- ▶ **Kada radite na mjestima gdje bi svrdlo moglo oštetiti skrivene električne kablove, električni alat držite na izoliranim površinama zahvata.** Kontakt svrdla sa golom žicom kabela pod naponom može dovesti pod napon metalne dijelove električnog alata i može uzrokovati strujni udar.
- ▶ **Primijenite prikladan uređaj za traženje kako bi se pronašli skrivene opskrbeni vodovi ili zatražite pomoć lokalnog distributera.** Kontakt s električnim vodovima može dovesti do požara i električnog udara. Oštećenje plinske cijevi može dovesti do eksplozije. Probijanje vodovodne cijevi uzrokuje materijalne štete.

- ▶ **Odmah isključite električni alat ako je električni alat blokiran. Pazite na velike zakretne momente koji mogu uzrokovati povratni udar.** Radni alat se blokira kad se:
 - električni alat preoptereći ili
 - obrađivani izradak ukliješti.
- ▶ **Osigurajte izradak.** Izradak stegnut pomoću stezne naprave ili škripca sigurnije će se držati nego s vašom rukom.
- ▶ **Prije svih radova na odvijaču s nastavkom za bušenje (npr. održavanje itd.) kao i kod njegovog transporta i spremanja, namjestite preklopku smjera rotacije na srednji položaj.** Kod nehotičnog aktiviranja prekidača za uključivanje/isključivanje postoji opasnost od ozljeđa.
- ▶ **Izbjegavajte nehotično uključivanje.** Nošenje električnog alata sa prstom na prekidaču za uključivanje/isključivanje može dovesti do nezgoda.
- ▶ **Djeca moraju biti pod nadzorom.** Na taj način ćete osigurati da se djeca ne igraju s nastavkom za bušenje ili odvijačem s montiranim nastavkom za bušenje.

Opis proizvoda i radova

Uporaba za određenu namjenu

Nastavak za bušenje je zajedno s akumulatorskim odvijačem IXO namijenjen za uvrtnje i otpuštanje vijaka u mekom drvetu te za bušenje u mekom drvetu, plastici, gipsu i sličnim materijalima.

Nastavak za bušenje predviđen je samo za privatnu uporabu u domaćinstvu i smije se koristiti samo zajedno sa sljedećim električnim alatima:

- Bosch IXO (3 603 J81 0.., 3 603 J59 1.., 3 603 J59 3.., 3 603 JAB 0..)

Prikazani dijelovi uređaja

Numeriranje prikazanih dijelova odnosi se na stranice sa slikama boce.

- 1 Nastavak za bušenje
- 2 Stezač alata
- 3 Čahura za zabavljanje
- 4 Prsten za deblokiranje

148 | Hrvatski

- 5** Preklopka smjera rotacije
- 6** Prekidač za uključivanje/isključivanje
- 7** Gumena kapa

Prikazan ili opisan pribor ne pripada standardnom opsegu isporuke. Potpuni pribor možete naći u našem programu pribora.

Tehnički podaci



Nastavak za bušenje		Drill
Kataloški br.		1 600 A00 4ZB
Težina cca.	kg	0,12
Maksimalni okretni moment	Nm	1,7
Max. broj okretaja	min ⁻¹	440
maks. vijka Ø	mm	4
max. bušenja Ø	mm	5

Izjava o usklađenosti 

Pod vlastitom odgovornošću jamčimo da proizvod opisan pod „Tehnički podaci“ odgovara svim dotičnim odredbama smjernice 2006/42/EC uključujući i njezinim promjenama.

Tehnička dokumentacija (2006/42/EC) može se dobiti kod:
Robert Bosch GmbH, PT/ETM9,
70764 Leinfelden-Echterdingen, GERMANY

Henk Becker	Helmut Heinzelmann
Executive Vice President	Head of Product Certification
Engineering	PT/ETM9

PPA.
 i. V. 

Robert Bosch GmbH, Power Tools Division
70764 Leinfelden-Echterdingen, GERMANY
Leinfelden, 16.12.2014

Montaža

- ▶ **Prije svih radova na odvijaču s nastavkom za bušenje (npr. održavanje itd.) kao i kod njegovog transporta i spremanja, namjestite preklonku smjera rotacije na srednji položaj.** Kod nehotičnog aktiviranja prekidača za uključivanje/isključivanje postoji opasnost od ozljeđa.

Stavljanje nastavka za bušenje (vidjeti slike A1 – A2)

- Prije montaže nastavka za bušenje **1** morate gumenu kapicu **7** odvijača ukloniti povlačenjem prema naprijed.
- Na kraju umetnite nastavak za bušenje **1** u odvijač. Nastavak za bušenje sa simbolom lokota na prstenu za deblokiranje **4** montirajte prema gore ili pomaknuto za 45°. Nastavak za bušenje mora se čujno uglaviti.

Demontaža (vidjeti slike B1 – B2)

- Okrenite prsten za deblokiranje **4** u smjeru okretanja **1** i izvucite prema naprijed nastavak za bušenje (**2**).
- Nakon toga gumenu kapu **7** ponovno natakните na odvijač.

Ugradnja radnog alata (vidjeti sliku C)

- Čahuru za završljivanje **3** povucite prema naprijed, pomaknite radni alat do graničnika u stezač alata **2** i ponovno oslobodite čahuru za završljivanje **3**, da bi radni alat mogli aretirati.

Rad

Puštanje u rad

Za štednju električne energije, električni alat uključite samo ako ćete ga koristiti.

Namještanje smjera rotacije

IXO (3 603 JA8 0..) (vidjeti sliku D1)

- **Okretanje udesno:** Za bušenje i uvrtnje vijaka gurnite preklonku smjera rotacije **5** do kraja prema naprijed.
- **Okretanje ulijevo:** Za otpuštanje odn. odvrtanje vijaka gurnite preklonku smjera rotacije **5** prema natrag.

150 | Hrvatski

IXO (3 603 J81 0..., 3 603 J59 1..., 3 603 J59 3..) (vidjeti sliku D2)

Rotacija u desno: Za bušenje i uvijanje vijaka pritisnite preklopku smjera rotacije **5** u lijevo do graničnika.

Rotacija u lijevo: Za otpuštanje, odnosno odvijanje vijaka pritisnite preklopku smjera rotacije **5** u desno do graničnika.

Uključivanje/isključivanje

- Za **puštanje u rad** električnog alata pritisnite prekidač za uključivanje/isključivanje **6** i držite ga pritisnutim.
- Za **isključivanje** električnog alata otpustite prekidač za uključivanje/isključivanje **6**.

Upute za rad

- ▶ **Električni alat stavite na vijak samo u isključenom stanju.** Radni alati koji se okreću mogu kliznuti.

Održavanje i servisiranje

Održavanje i čišćenje

- ▶ **Nastavak za bušenje održavajte čistim za dobar i siguran rad.**
- ▶ **Za čišćenje demontirajte nastavak za bušenje s odvijača.** Kod nehotičnog aktiviranja prekidača za uključivanje/isključivanje postoji opasnost od ozljeda.

Servisiranje i savjetovanje o primjeni

U slučaju upita ili naručivanja rezervnih dijelova, molimo vas obavezno navedite 10-znamenasti kataložki broj s tipske pločice nastavka za bušenje.

Ovlašteni servis će odgovoriti na vaša pitanja o popravcima i održavanju vašeg proizvoda te o rezervnim dijelovima. Povećane crteže i informacije o rezervnim dijelovima možete naći na adresi:

www.bosch-pt.com

Bosch tim za savjetovanje o primjeni rado će vam pomoći odgovorom na pitanja o našim proizvodima i priboru.

Hrvatski

Robert Bosch d.o.o
Kneza Branimira 22
10040 Zagreb
Tel.: (01) 2958051
Fax: (01) 2958050

Zbrinjavanje

Nastavak za bušenje, pribor i pakiranje treba dovesti na ekološki prihvatljivo recikliranje.

Zadržavamo pravo na promjene.

Eesti

Ohutusnõuded

Üldised ohutusjuhised



Lugege läbi kõik puurimisotsaku ja kasutatud elektrilise tööriistaga kaasas olevad ohutusnõuded ja juhised. Ohutusnõuete ja juhiste eiramine võib kaasa tuua elektrilöögi, tulekahju ja/või tõsised vigastused.

Hoidke kõik ohutusnõuded ja juhised hilisemaks kasutamiseks alles.
Ohutusnõuded puurimisotsakuga kruvikeeraja kasutamisel

- ▶ **Kui teostate töid, mille puhul võib tarvik tabada varjatud elektrijuhtmeid, hoidke seadet ainult isoleeritud käepidemetest.** Kontakt pingele all oleva elektrijuhtmega võib pingestada seadme metallosad ja põhjustada elektrilöögi.
- ▶ **Varjatult paiknevate elektrijuhtmete, gaasi- või veetorude avastamiseks kasutage sobivaid otsimisseadmeid või pöörduge kohaliku elektri-, gaasi- või veevarustusfirma poole.** Kokkupuutel elektrijuhtmetega tulekahju- ja elektrilöögi oht. Gaasitorustiku vigastamisel plahvatusoht. Veetorustiku vigastamisel materiaalne kahju või elektrilöögi oht.

152 | Eesti

- ▶ **Tarviku blokeerumise korral lülitage elektriline tööriist viivitamatult välja. Seejuures võivad ilmned suured reaktsioonijõud, mis põhjustavad tagasilöögi.** Tarvik blokeerub:
 - kui elektrilisele tööriistale avaldub ülekoormus või
 - kui elektriline tööriist töödeldavas toorikus kinni kiildub.
- ▶ **Kinnitage töödeldav toorik.** Kinnitusseadmete või kruustangidega kinnitatud toorik püsib kindlamalt kui käega hoides.
- ▶ **Enne mis tahes töid puurimisotsakuga kruvikeeraja kallal (nt hool-dus jmt), samuti enne seadme transportimist ja hoiulepanekut vii-ge reverslüli keskasendisse.** Lüli (sisse/välja) juhuslik käsitsemi-ne toob kaasa vigastuste ohu.
- ▶ **Vältige juhuslikku sisselülitamist.** Kui hoiate elektrilise tööriista transportimisel sõrme lülitil (sisse/välja), võivad tagajärjeks olla õnne-tused.
- ▶ **Ärge jätke lapsi järelevalveta.** Nii tagate, et lapsed ei hakka puurimis-otsaku ega puurimisotsakuga kruvikeerajaga mängima.

Seadme ja selle funktsioonide kirjeldus

Nõuetekohane kasutus

Puurimisotsak on kombinatsioonis akukruvikeerajaga IXO ette nähtud kruvide keeramiseks pehmesse puitu ja pehme puidu, plasti, kipsi ja muu-de sarnaste materjalide puurimiseks.

Puurimisotsak on ette nähtud kasutamiseks koduses majapidamises ja seda tohib kasutada ainult koos järgmiste elektriliste tööriistadega:

- Bosch IXO (3 603 J81 0.., 3 603 J59 1.., 3 603 J59 3.., 3 603 JA8 0..)

Seadme osad

Seadme osade numeratsiooni aluseks on jooniste lehekülgedel toodud numbrid.

- 1 Puurimisotsak
- 2 Padrun
- 3 Lukustushülss
- 4 Vabastusrõngas

Eesti | 153

- 5 Reverslüüti
- 6 Lüüti (sisse/välja)
- 7 Kummikate

Tarnekomplekt ei sisalda kõiki kasutusjuhendis olevatel joonistel kujutatud või kasutusjuhendis nimetatud lisatarvikuid. Lisatarvikute täieliku loetelu leiate meie lisatarvikute kataloogist.

Tehnilised andmed

Puurimisotsak	Drill
Tootenumbr	1 600 A00 4ZB
Kaal ca	kg 0,12
Maksimaalne pöördemoment	Nm 1,7
Max pöörete arv	min ⁻¹ 440
max kruvi Ø	mm 4
max puuri Ø	mm 5

Vastavus normidele

Kinnitame ainuvastutajatena, et punktis „Tehnilised andmed“ kirjeldatud toode vastab direktiivi 2006/42/EÜ ja selle muudetud redaktsioonide asjakohastele sätetele.

Tehniline toimik (2006/42/EÜ) saadaval:

Robert Bosch GmbH, PT/ETM9,
70764 Leinfelden-Echterdingen, GERMANY

Henk Becker	Helmut Heinzelmann
Executive Vice President	Head of Product Certification
Engineering	PT/ETM9

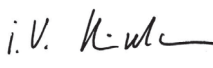
PPA.
 i.V. 

Robert Bosch GmbH, Power Tools Division
70764 Leinfelden-Echterdingen, GERMANY
Leinfelden, 16.12.2014

154 | Eesti

Montaaž

- ▶ **Enne mis tahes töid puurimisotsakuga kruvikeeraja kallal (nt hool-
dus jmt), samuti enne seadme transportimist ja hoiulepanekut vii-
ge reverslüli keskasendisse.** Lüli (sisse/välja) juhulik käsitsemi-
ne toob kaasa vigastuste ohu.

Puurimisotsaku paigaldamine (vt jooniseid A1 – A2)

- Enne puurimisotsaku **1** paigaldamist tõmmake kruvikeeraja kummika-
te **7** suunaga ette maha.
- Seejärel kinnitage puurimisotsak **1** kruvikeeraja külge.
Puurimisotsakut saate vabastusrõnga **4** luku sümboliga paigaldada
üles või 45° võrra nihutatult.
Puurimisotsak peab kuuldavalt kohale fikseeruma.

Lahtivõtmine (vt jooniseid B1 – B2)

- Keerake vabastusrõngast **4** pöörlemissoonas **1** ja tõmmake puurimis-
otsak suunaga ette (**2**) maha.
- Seejärel pange kummikate **7** uuesti kruvikeeraja peale.

Tarviku paigaldamine (vt joonist C)

- Tõmmake lukustushülssi **3** ette, lükake tarvik lõpuni padrunisse **2** ja va-
bastage lukustushülss **3** uuesti, et tarvikut lukustada.

Kasutamine

Seadme kasutuselevõtt

Energia säästmiseks lülitage elektriline tööriist sisse vaid siis, kui seda ka-
sutate.

Pöörlemissoona ümberlülitamine

IXO (3 603 JA8 0..) (vt joonist D1)

- **Parem käik:** Kruvide sissekeeramiseks lükake reverslüli **5** piirikuni
ette.
- **Vasak käik:** Kruvide vabastamiseks või väljakeeramiseks lükake rever-
slüli **5** taha.

IXO (3 603 J81 0.., 3 603 J59 1.., 3 603 J59 3..) (vt joonist D2)

Parem käik: Puurimiseks ja kruvide keeramiseks vajutage reverslüli **5** lõpuni vasakule.

Vasak käik: Kruvide lahti- või väljakeeramiseks viige reverslüli **5** lõpuni paremale.

Sisse-/väljalülitus

- Seadme **kasutuselevõtuks** vajutage lüliti (sisse/välja) **6** alla ja hoidke seda all.
- Seadme **väljalülitamiseks** vabastage lüliti (sisse/välja) **6**.

Tööjuhised

- ▶ **Kruvide asetamisel peab seade olema välja lülitatud.** Pöörlevad tarvikud võivad kohalt libiseda.

Hooldus ja teenindus

Hooldus ja puhastus

- ▶ **Tõhusa ja ohutu töö tagamiseks hoidke puurimisotsak puhas.**
- ▶ **Puhastamiseks võtke puurimisotsak kruvikeeraja küljest lahti.** Lüli (sisse/välja) juhuslik käsitsemine toob kaasa vigastuste ohu.

Klienditeenindus ja müüjijärgne nõustamine

Päringute esitamisel ja varuosade tellimisel näidake kindlasti ära puurimisotsaku andmesildil olev 10-kohaline tootenumber.

Klienditeeninduses vastatakse toote paranduse ja hoolduse ning varuosade kohta esitatud küsimustele. Joonised ja teabe varuosade kohta leiате ka veebisaidilt:

www.bosch-pt.com

Boschi nõustajad osutavad Teile toodete ja tarvikute küsimustes meeleldi abi.

156 | Latviešu

Eesti Vabariik

Mercantile Group AS
Boschi elektriliste käsitööriistade remont ja hooldus
Pärnu mnt. 549
76401 Saue vald, Laagri
Tel.: 6549 568
Faks: 679 1129

Kasutuskõlbatuks muutunud seadmete käitlus

Puurimisotsak, lisatarvikud ja pakendid tuleb keskkonnasäästlikult ringlusesse võtta.

Tootja jätab endale õiguse muudatuste tegemiseks.

Latviešu**Drošības noteikumi****Vispārējie drošības noteikumi**

Izlasiet visus kopā ar urbšanas papildierīci un lietojamo elektroinstrumentu piegādātos drošības noteikumus un norādījumus. Drošības noteikumu un norādījumu neievērošana var izraisīt aizdegšanos un būt par cēloni elektriskajam triecienam vai nopietnam savainojumam.

Uzglabājiet drošības noteikumus un norādījumus turpmākai izmantošanai.

Drošības noteikumi skrūvgriežim ar urbšanas papildierīci

- **Veicot darbu, kura laikā darbinstruments var skart slēptus elektriskos vadus, turiet instrumentu tikai aiz izolētajām virsmām.** Darbinstrumentam skarot spriegumnesošus vadus, spriegums nonāk arī uz instrumenta metāla daļām un var būt par cēloni elektriskajam triecienam.

- ▶ **Lietojiet piemērotu metālmeklētāju slēpto pievadlīniju atklāšanai vai arī griezieties pēc palīdzības vietējā komunālās saimniecības iestādē.** Kontakta rezultātā ar elektrotīkla līniju, var izcelties ugunsgrēks un strādājošā persona var saņemt elektrisko triecienu. Gāzes vai da bojājums var izraisīt sprādzienu. Kontakta rezultātā ar ūdensvada cauruli, var tikt bojātas materiālās vērtības.
- ▶ **Ja darbinstruments pēkšņi iestrēgst, nekavējoties izslēdziet elektroinstrumentu. Šādā gadījumā rodas ievērojams reaktīvais griezes moments, kas var izsaukt atsitieni.** Darbinstruments parasti iestrēgst šādos gadījumos:
 - ja elektroinstrumentu tiek pārslēgots, vai
 - ja darbinstruments apstrādes laikā netiek turēts taisni.
- ▶ **Nostipriniet apstrādājamo priekšmetu.** Iestiprinot apstrādājamo priekšmetu skrūvspilēs vai citā stiprinājuma ierīcē, strādāt ir drošāk, nekā tad, ja tas tiek turēts ar rokām.
- ▶ **Veicot jebkādas darbības attiecībā uz skrūvgriezi ar urbšanas papildierīci (piemēram, tā apkalpošanu), kā arī pirms transportēšanas vai uzglabāšanas pārvietojiet skrūvgrieža griešanās virziena pārslēdzēju vidus stāvoklī.** Ieslēdzēja nejauša nospiešana var izraisīt savainojumu.
- ▶ **Nepieļaujiet elektroinstrumenta patvaļīgu ieslēgšanos.** Turot pirkstu uz elektroinstrumenta ieslēdzēja tā pārņemšanas laikā, viegli var notikt nelaimes gadījums.
- ▶ **Uzraugiet bērnus.** Tas ļaus nodrošināt, lai bērni nerotaļātos ar urbšanas papildierīci vai ar skrūvgriezi, kuram ir pievienota urbšanas papildierīce.

Izstrādājuma un tā darbības apraksts

Pielietojums

Urbšanas papildierīce kopā ar akumulatora skrūvgriezi IXO ir paredzēta skrūvju ieskrūvēšanai mikstā kokā un izskrūvēšanai no tā, kā arī urbšanai mikstā kokā, plastmasā, ģipsi un citos līdzīgos materiālos.

Urbšanas papildierīce ir paredzēta privātai lietošanai mājāsaimniecībā, un to drīkst lietot vienīgi kopā ar šādiem elektroinstrumentiem:

- Bosch IXO (3 603 J81 0.., 3 603 J59 1.., 3 603 J59 3.., 3 603 JAB 0..)

158 | Latviešu

Attēlotās sastāvdaļas

Attēloto sastāvdaļu numerācija atbilst grafiskajās lappusēs sniegtajiem attēliem.

- 1 Urbšanas papildierīce
- 2 Darbinstrumenta stiprinājums
- 3 Fiksējošā uzmava
- 4 Fiksējošais gredzens
- 5 Griešanās virziena pārslēdzējs
- 6 Ieslēdzējs
- 7 Gumijas vāciņš

Šeit attēlotie vai aprakstītie piederumi neietilpst standarta piegādes komplektā. Pilns pārskats par izstrādājuma piederumiem ir sniegts mūsu piederumu katalogā.

Atbilstības deklarācija 

Mēs ar pilnu atbildību paziņojam, ka sadaļā „Tehniskie parametri” aprakstītais izstrādājums atbilst visiem direktīvā 2006/42/EK un tās labojumos ietvertajiem saistošajiem noteikumiem.

Tehniskā lieta (2006/42/EK) no:

Robert Bosch GmbH, PT/ETM9,
70764 Leinfelden-Echterdingen, GERMANY

Henk Becker

Executive Vice President
Engineering

Helmut Heinzelmann

Head of Product Certification
PT/ETM9

ppa.

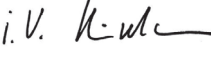
 i.v. 

Robert Bosch GmbH, Power Tools Division
70764 Leinfelden-Echterdingen, GERMANY
Leinfelden, 16.12.2014

Tehniskie parametri

Urbšanas papildierīce		Drill
Izstrādājuma numurs		1 600 A00 4ZB
Svars, apt.	kg	0,12
Maksimālais griezes moments	Nm	1,7
Maks. griešanās ātrums	min. ⁻¹	440
Maks. skrūvju diametrs	mm	4
Maks. urbumu Ø	mm	5

Montāža

- ▶ **Veicot jebkādas darbības attiecībā uz skrūvgriezi ar urbšanas papildierīci (piemēram, tā apkalpošanu), kā arī pirms transportēšanas vai uzglabāšanas pārvietojiet skrūvgrieža griešanās virziena pārslēdzēju vidus stāvoklī.** Ieslēdzēja nejauša nospiešana var izraisīt savainojumu.

Urbšanas papildierīces pievienošana (attēli A1 – A2)

- Pirms urbšanas papildierīces **1** pievienošanas no skrūvgrieža jānovelk gumijas vāciņš **7**, pārvietojot to virzienā uz priekšu.
- Pēc tam uzbidiet urbšanas papildierīci **1** uz skrūvgrieža. Urbšanas papildierīci var pievienot tā, lai atslēgas simbols uz tās fiksējošā gredzena **4** būtu vērstš augšup vai 45° leņķī. Urbšanas papildierīci jāfiksējas uz skrūvgrieža ar skaidri sadzirdamu troksni.

Noņemšana (attēli B1 – B2)

- Pagrieziet fiksējošo gredzenu **4** virzienā **⬇** un noņemiet urbšanas papildierīci no skrūvgrieža virzienā uz priekšu (**⬆**).
- No jauna nostipriniet uz skrūvgrieža gumijas vāciņu **7**.

Nomaināmā darbinstrumenta iestiprināšana (attēls C)

- Pavelciet uz priekšu fiksējošo uznavu **3**, līdz galam iebidiet darbinstrumentu turētājā **2** un tad atlaidiet fiksējošo uznavu **3**, ļaujot darbinstrumentam fiksēties turētājā.

160 | Latviešu

Lietošana

Uzsākot lietošanu

Lai taupītu enerģiju, ieslēdziet elektroinstrumentu tikai tad, kad tas tiek lietots.

Griešanās virziena izvēle

IXO (3 603 JA8 0..) (skatīt attēls D1)

- **Griešanās virziens pa labi:** lai veidotu urbumus un ieskrūvētu skrūves, pabīdīet griešanās virziena pārslēdzēju **5** līdz galam uz priekšu.
- **Griešanās virziens pa kreisi:** lai atskrūvētu vai izskrūvētu skrūves, pabīdīet griešanās virziena pārslēdzēju **5** uz aizmuguri.

IXO (3 603 J81 0.., 3 603 J59 1.., 3 603 J59 3..) (skatīt attēls D2)

Griešanās virziens pa labi: veicot urbšanu un ieskrūvējot skrūves, pārvietojiet griešanās virziena pārslēdzēju **5** līdz galam pa kreisi.

Griešanās virziens pa kreisi: lai atskrūvētu vai izskrūvētu skrūves, pārvietojiet griešanās virziena pārslēdzēju **5** līdz galam pa labi.

Ieslēgšana un izslēgšana

- Lai **ieslēgtu** elektroinstrumentu, nospiediet ieslēdzēju **6** un turiet to nospiestu.
- Lai **izslēgtu** elektroinstrumentu, atlaidiet ieslēdzēju **6**.

Norādījumi darbam

- ▶ **Kontaktējiet darbinstrumentu ar skrūves galvu tikai tad, ja elektroinstrumentis ir izslēgts.** Rotējošs darbinstruments var noslidēt no skrūves galvas.

Apkalpošana un apkope

Apkalpošana un tīrīšana

- ▶ **Lai panāktu drošu un netraucētu urbšanas papildierīces darbību, uzturiet to tīru.**
- ▶ **Tīrīšanas laikā noņemiet urbšanas papildierīci no skrūvgrīža.** Ieslēdzēja nejauša nospiešana var izraisīt savainojumu.

Klientu konsultāciju dienests un konsultācijas par lietošanu

Pieprasot konsultācijas un pasūtot rezerves daļas, lūdzam noteikti paziņot 10 zīmju izstrādājuma numuru, kas norādīts uz urbšanas papildierīces marķējuma plāksnītes.

Klientu konsultāciju dienesta darbinieki atbildēs uz Jūsu jautājumiem par izstrādājuma remontu un apkalpošanu, kā arī par rezerves daļu iegādi. Izklājuma zīmējumus un informāciju par rezerves daļām var atrast arī interneta vietnē:

www.bosch-pt.com

Bosch klientu konsultāciju grupa centīsies Jums palīdzēt vislabākajā veidā, sniedzot atbildes uz jautājumiem par mūsu izstrādājumiem un to pieredumiem.

Latvijas Republika

Robert Bosch SIA
Bosch elektroinstrumentu servisa centrs
Dzelzavas ielā 120 S
LV-1021 Rīga
Tālr.: 67146262
Telefakss: 67146263
E-pasts: service-pt@lv.bosch.com

Atbrīvošanās no nolietotajiem izstrādājumiem

Nolietotā urbšanas papildierīce, tās pieredumi un iesaiņojuma materiāli jāpakļauj otrreizējai pārstrādei apkārtējai videi nekaitīgā veidā.

Tiesības uz izmaiņām tiek saglabātas.

Lietuviškai

Saugos nuorodos

Bendrosios saugos nuorodos



Perskaitykite visas prieš grežimo priedėlio ir naudojamu elektrinio įrankio pridedamas įspėjamąsias nuorodas ir reikalavimus. Nesilaikant saugos nuorodų ir reikalavimų gali ištikti elektros smūgis, kilti gaisras, galima smarkiai susižaloti ir sužaloti kitus asmenis.

Išsaugokite visas saugos nuorodas ir instrukcijas, kad ir ateityje galėtumėte jomis pasinaudoti.

Saugos nuorodos naudojantiems suktuvą su grežimo priedėliu

- ▶ **Jei atliekate darbus, kurių metu darbo įrankis gali kliudyti paslėptus elektros laidus, tai elektrinį įrankį laikykite už izoliuotų rankenų.** Palietus laidą, kuriuo teka elektros srovė, metalinėse elektrinio įrankio dalyse gali atsirasti įtampa ir trenkti elektros smūgis.
- ▶ **Prieš pradėdami darbą tinkamais ieškikliais patikrinkite, ar po normais apdirbti paviršiais nėra pravesių elektros laidų, dujų ar vandentiekio vamzdžių.** Jei abejojate, galite pasikviesti į pagalbą vietinius komunalinių paslaugų teikėjus. Kontaktas su elektros laidais gali sukelti gaisro bei elektros smūgio pavojų. Pažeidus dujotiekio vamzdį, gali įvykti sproginimas. Pažeidus vandentiekio vamzdį galima pridaryti daugybę nuostolių.
- ▶ **Jei darbo įrankis įstringa, tuojau pat išjunkite elektrinį įrankį. Būkite pasirengę dideliame reakcijos momentui, kuris gali sukelti atgalinį smūgį.** Darbo įrankis gali įstrigti, jei:
 - elektrinis įrankis yra pernelyg apkraunamas arba
 - jis yra perkreipiamas apdirbamame ruošinyje.
- ▶ **Įtvirtinkite ruošinį.** Tvirtinimo įranga arba spaustuvais įtvirtintas ruošinys yra užfiksuojamas žymiai patikimiau nei laikant ruošinį ranka.

- ▶ **Prieš pradėdami bet kokius suktuvo su gręžimo priedėliu priežiūros ar remonto darbus (pvz., techninės priežiūros), prieš transportuodami ar prieš padėdami sandėliuoti, sukimosi krypties perjungiklį nustatykite į vidurinę padėtį.** Priešingu atveju galite susižeisti, netyčia nuspaudę įjungimo-išjungimo jungiklį.
- ▶ **Saugokite, kad prietaisas netikėtai neįsijungtų.** Jei elektrinį prietaisą nešate pirštą laikydami ant įjungimo/išjungimo jungiklio, gali įvykti nelaimingas atsitikimas.
- ▶ **Prižiūrėkite vaikus.** Taip užtikrinsite, kad vaikai su gręžimo priedėliu arba suktuvu, prie kurio primontuotas gręžimo priedėlis, nežaistų.

Gaminio ir techninių duomenų aprašas

Prietaiso paskirtis

Gręžimo priedėlis, naudojamas su akumuliatoriniu suktuvu IXO, yra skirtas varžtams į minkštąją medieną įsukti ir išsukti bei gręžti į minkštąją medieną, plastiką, gipsą ir panašias medžiagas.

Gręžimo priedėlis skirtas tik privačiam naudojimui butyje, jį leidžiama naudoti tik su šiais elektriniais įrankiais:

- Bosch IXO (3 603 J81 0.., 3 603 J59 1.., 3 603 J59 3.., 3 603 JAB 0..)

Pavaizduoti prietaiso elementai

Pavaizduotų sudedamųjų dalių numeriai atitinka schemose nurodytus numerius.

- 1 Gręžimo priedėlis
- 2 Įrankių įtvaras
- 3 Užraktinė mova
- 4 Atblokavimo žiedas
- 5 Sukimosi krypties perjungiklis
- 6 Įjungimo-išjungimo jungiklis
- 7 Guminis gaubtelis

Pavaizduoti ar aprašyti priedai į tiekiamą standartinį komplektą neįeina. Visą papildomą įrangą rasite mūsų papildomos įrangos programoje.

164 | Lietuviškai

Techniniai duomenys

Gręžimo priedėlis		Drill
Gaminio numeris		1 600 A00 4ZB
Apytikslis svoris	kg	0,12
Maksimalus sukimo momentas	Nm	1,7
Maks. sūkių skaičius	min ⁻¹	440
Maks. varžtų Ø	mm	4
Maks. gręžinio Ø	mm	5

Atitikties deklaracija 

Atsakingai pareiškiame, kad skyriuje „Techniniai duomenys“ aprašytas gaminytis atitinka visus privalomus 2006/42/EB direktyvos ir jos pakeitimų reikalavimus.

Techninė byla (2006/42/EB) laikoma:
Robert Bosch GmbH, PT/ETM9,
70764 Leinfelden-Echterdingen, GERMANY

Henk Becker	Helmut Heinzelmann
Executive Vice President	Head of Product Certification
Engineering	PT/ETM9

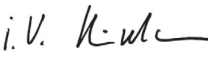
PPA.
 i. V. 

Robert Bosch GmbH, Power Tools Division
70764 Leinfelden-Echterdingen, GERMANY
Leinfelden, 16.12.2014

Montavimas

- **Prieš pradėdami bet kokius suktuvo su gręžimo priedėliu priežiūros ar remonto darbus (pvz., techninės priežiūros), prieš transportuodami ar prieš padėdami sandėliuoti, sukimosi krypties perjungiklį nustatykite į vidurinę padėtį.** Priešingu atveju galite susižeisti, netyčia nuspaudę įjungimo-išjungimo jungiklį.

Gręžimo priedėlio įstatymas (žr. pav. A1 – A2)

- Prieš montuodami gręžimo priedėlį **1**, turite nuimti suktuvo guminį gaubtelį **7**, traukdami jį į priekį.
- Tada ant suktuvo įstatykite gręžimo priedėlį **1**. Gręžimo priedėlį galite montuoti taip, kad ant atblokavimo žiedo **4** esantis spynos simbolis būtų nukreiptas aukštyn arba pasuktas 45° kampu. Turite išgirsti, kaip gręžimo priedėlis užsifiksavo.

Išmontavimas (žr. pav. B1 – B2)

- Atblokavimo žiedą **4** sukite **⚙** kryptimi ir nuimkite gręžimo priedėlį, traukdami jį pirmyn (**➔**).
- Tada ant suktuvo vėl uždėkite guminį gaubtelį **7**.

Darbo įrankio tvirtinimas (žr. pav. C)

- Patraukite užraktinę movą **3** į priekį, stumkite darbo įrankį iki atramos į įrankio laikiklį **2** ir vėl atleiskite užraktinę movą **3**, kad darbo įrankis užsifiksuotų.

Naudojimas

Paruošimas naudoti

Kad tausotumėte energiją, elektrinį įrankį įjunkite tik tada, kai naudosite.

Sukimosi krypties keitimas

IXO (3 603 JA8 0..) (žr. pav. D1)

- **Dešininis sukimasis:** norėdami gręžti ir įsukti varžtus, sukimosi krypties perjungiklį **5** iki atramos stumkite pirmyn.
- **Kairinis sukimasis:** norėdami atlaisvinti ar atsukti varžtus, sukimosi krypties perjungiklį **5** stumkite atgal.

IXO (3 603 J81 0.., 3 603 J59 1.., 3 603 J59 3..) (žr. pav. D2)

Dešininis sukimasis: norėdami gręžti ir įsukti varžtus, perstumkite krypties perjungiklį **5** į kairę iki atramos.

Kairinis sukimasis: norėdami atlaisvinti arba išsukti varžtus, perstumkite sukimosi krypties perjungiklį **5** į dešinę iki atramos.

166 | Lietuviškai

Ijungimas ir išjungimas

- Norėdami **įjungti** elektrinį įrankį, nuspauskite įjungimo-išjungimo jungiklį **6** ir laikykite jį nuspauštą.
- Norėdami **išjungti** elektrinį įrankį, atleiskite įjungimo-išjungimo jungiklį **6**.

Darbo patarimai

- ▶ Į varžtą įremkite tik **išjungtą elektrinį įrankį**. Besisukantys darbo įrankiai gali nuslysti.

Priežiūra ir servisas

Priežiūra ir valymas

- ▶ Kad dirbtumėte gerai ir saugiai, **gręžimo priedėlį laikykite švarų**.
- ▶ Norėdami išvalyti, **gręžimo priedėlį nuimkite nuo sukтуvo**. Priešingu atveju galite susižeisti, netyčia nuspauždę įjungimo-išjungimo jungiklį.

Klientų aptarnavimo skyrius ir naudotojų konsultavimo tarnyba

Ieškant informacijos ir užsakant atsargines dalis būtina nurodyti dešimtženklį gręžimo priedėlio užsakymo numerį, esantį firminėje lentelėje.

Klientų aptarnavimo skyriuje gausite atsakymus į klausimus, susijusius su jūsų gaminio remontu, technine priežiūra bei atsarginėmis dalimis. Detalius brėžinius ir informaciją apie atsargines dalis rasite čia:

www.bosch-pt.com

Bosch naudotojų konsultavimo tarnybos specialistai mielai atsakys į klausimus apie mūsų gaminius ir papildomą įrangą.



Lietuviškai | 167



Lietuva

Bosch įrankių servisas
Informacijos tarnyba: (037) 713350
Įrankių remontas: (037) 713352
Faksas: (037) 713354
El. paštas: service-pt@lv.bosch.com

Šalinimas

Gręžimo priedėlis, papildoma įranga ir pakuotės turi būti ekologiškai uti-
lizuojami.

Galimi pakeitimai.

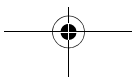
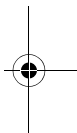
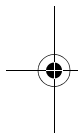

التشغيل والإطفاء

- اضغط من أجل تشغيل العدة الكهربائية على مفتاح التشغيل والإطفاء 6 وحافظ على إبقائه مضغوطاً.
- لإطفاء العدة الكهربائية، يترك مفتاح التشغيل والإطفاء 6.

ملاحظات شغل

- ◀ ركز العدة الكهربائية على اللولب فقط عندما تكون مطفأة. إن عدد الشغل الدوارة قد تنزلق.

الصيانة والخدمة

الصيانة والتنظيف

- ◀ حافظ على نظافة ملحق الثقب، حتى يمكنك العمل بشكل جيد وأمن.
- ◀ لغرض التنظيف قم بفك ملحق الثقب من المفك. ينشأ خطر الإصابة بجرروح عند الضغط على مفتاح التشغيل والإطفاء بشكل غير مقصود.

خدمة الزبائن ومشورة الاستخدام

يلزم ذكر رقم الصنف ذو الخانات العشر وفقاً للوحة صنع ملحق الثقب عند إرسال أية استفسارات أو طلبيات قطع غيار. يجب مركز خدمة الزبائن على أسئلتكم بصدد تصليح وصيانة المنتج وأيضاً بما يخص قطع الغيار. يعثر على الرسوم الممددة وعلى المعلومات عن قطع الغيار بموقع:

www.bosch-pt.com

سيكون من دواعي سرور فرقة مشورة الاستخدام بشركة بوش أن تساعدكم بخصوص الأسئلة عن منتجاتنا وتوابعها. يرجى التوجه إلى التاجر المختص بما يتعلّق بأمر الضمان والتصليح وتأمين قطع الغيار.

التخلص من العدة الكهربائية

ينبغي التخلص من ملحق الثقب والملحقات وعناصر التغليف بطريقة محافظة على البيئة بتسليمها إلى أحد مراكز إعادة التدوير. تحتفظ بحق إدخال التعديلات.

تركيب ملحق الثقب (راجع الصور A1-A2)

- قبل تركيب ملحق الثقب 1 يجب خلع الغطاء المطاطي 7 للمفك الآلي بجذبه إلى الأمام.
- بعد ذلك قم بتركيب ملحق الثقب 1 في المفك.
- يمكنك تركيب ملحق الثقب بحيث يكون رمز القفل الموجود على حلقة فك الإقفال 4 متجهًا إلى أعلى أو مائلًا بزاوية 45°. يجب أن يستقر ملحق الثقب بثبات.

الفك (راجع الصور B1 - B2)

- أدر حلقة فك الإقفال 4 في اتجاه الدوران 1 واخلع ملحق الثقب بجذبه إلى الأمام (2).
- ثم أعد تركيب الغطاء المطاطي 7 على المفك.

تركيب عدة الشغل (تراجع الصورة C)

- اسحب لبيسة الإقفال 3 إلى الأمام ثم ادفع عدة الشغل إلى داخل حاضن العدة 2 حتى المصادمة واطلق لبيسة الإقفال 3 بعد ذلك من أجل تثبيت عدة الشغل.

التشغيل

بدء التشغيل

شغل العدة الكهربائية فقط عندما تستخدمها، من أجل توفير الطاقة.

ضبط اتجاه الدوران

IXO (3 603 JA8 0..) (انظر الصورة D1)

- **دوران اليمين:** للثقب وربط اللوالب حرك مفتاح تحويل اتجاه الدوران 5 إلى الأمام حتى النهاية.
- **دوران اليسار:** لحل أو فك اللوالب حرك مفتاح تحويل اتجاه الدوران 5 إلى الخلف.

IXO (3 603 J81 0.., 3 603 J59 1.., 3 603 J59 3..) (انظر الصورة D2)

- **دوران يميني:** لإجراء أعمال الثقيب وربط اللوالب يضغط مفتاح تحويل اتجاه الدوران 5 إلى اليسار إلى حد التصادم.
- **دوران يساري:** لحل أو فك اللوالب يضغط مفتاح تحويل اتجاه الدوران 5 إلى اليمين إلى حد التصادم.

البيانات الفنية

Drill	ملحق الثقب	
1 600 A00 4ZB		رقم الصنف
0,12	كغ	الوزن التقريبي
1,7	نيوتن متر	عزم الدوران الأقصى
440	دقيقة ¹	عدد الدوران الأقصى
4	مم	Ø اللوالب الأقصى
5	مم	Ø الثقيب الأقصى

تصريح التوافق CE

نقر على مسؤوليتنا الخاصة أن المنتج المشروح تحت "المواصفات الفنية" متوافق مع جميع المقررات ذات الصلة الخاصة بالمواصفة 2006/42/EC بما في ذلك التعديلات التي طرأت عليها.

الأوراق الفنية لدى (2006/42/EC):

Robert Bosch GmbH, PT/ETM9,

70764 Leinfelden-Echterdingen, GERMANY

Henk Becker

Helmut Heinzelmann

Executive Vice President

Head of Product Certification

Engineering

PT/ETM9

ppa.



Robert Bosch GmbH, Power Tools Division

70764 Leinfelden-Echterdingen, GERMANY

Leinfelden, 16.12.2014

التركيب

◀ اضبط مفتاح تحويل اتجاه الدوران على الوضع الأوسط عند إجراء أية أعمال على المفك مع ملحق الثقب (مثل الصيانة وما شابه) وعند نقله وتخزينه. ينشأ خطر الإصابة بجروح عند الضغط على مفتاح التشغيل والإطفاء بشكل غير مقصود.

- ◀ **تجنب التشغيل الغير مقصود.** إن حمل العدة الكهربائية وأنت تضع إصبعك على مفتاح التشغيل والإطفاء قد يؤدي إلى حدوث الحوادث.
- ◀ **قم بمراقبة الأطفال.** حتى تضمن عدم لعبهم بملحق الثقب أو بالمفك المركب عليه ملحق ثقب.

وصف المنتج والأداء

الاستعمال المخصص

ملحق الثقب مصمم لربط وفك اللوالب في الخشب اللين بالاشتراك مع المفك العامل بمركم IXO بالإضافة إلى ثقب الخشب اللين والبلاستيك والجبس والخامات المشابهة.

ملحق الثقب مخصص للاستخدام المنزلي الخاص ولا يجوز استخدامه مع العدد الكهربائية الآتية:

Bosch IXO (3 603 J81 0..., 3 603 J59 1..., 3 603 J59 3..., 3 603 JA8 0..) -

الأجزاء المصورة

يستند ترقيم الأجزاء المصورة إلى الرسوم الموجودة على صفحة الرسوم التخطيطية.

- 1 ملحق الثقب
 - 2 حاضن العدة
 - 3 لبسة إقفال
 - 4 حلقة فك الإقفال
 - 5 مفتاح تحويل اتجاه الدوران
 - 6 مفتاح التشغيل والإطفاء
 - 7 غطاء مطاطي
- لا يتضمن إطار التوريد الاعتيادي التوابع المصورة أو الموصوفة. يعثر على التوابع الكاملة في برنامجنا للتوابع.

عربي

تعليمات الأمان

ملاحظات الأمان العامة

اقرأ جميع التعليمات والإرشادات التحذيرية المرفقة بملحق الثقب والعدة الكهربائية المستخدمة. إن ارتكاب الأخطاء عند تطبيق إرشادات الأمان والتعليمات قد يؤدي إلى الصدمات الكهربائية، وإلى نشوب الحرائق و/أو الإصابة بجروح خطيرة.



احتفظ بجميع الملاحظات التحذيرية والتعليمات للمستقبل.

إرشادات الأمان للمفك الآلي مع ملحق الثقب

- ◀ امسك بالعدة الكهربائية من قبل سطوح القبض المعزولة عند إجراء الأعمال التي من الجائز أن تصيب بها عدة الشغل الخطوط الكهربائية المخفية. إن ملامسة خط يسري به جهد كهربائي قد تكهرب أيضاً أجزاء معدنية بالعدة الكهربائية، فتؤدي إلى صدمة كهربائية.
- ◀ استخدم أجهزة تنقيب مناسبة للعثور على خطوط الإمداد المخفية أو استعن بشركة الإمداد المحلية. قد تؤدي ملامسة الخطوط الكهربائية إلى اندلاع النار وإلى الصدمات الكهربائية. إتلاف خط الغاز قد يؤدي إلى حدوث انفجار. اختراق خط الماء يؤدي إلى الأضرار المادية.
- ◀ اطفئ العدة الكهربائية فوراً عند استعصاء عدة الشغل. استعد لمجابهة عزم رد الفعل العالية التي تسبب الصدمات الارتدادية. تستعصي عدة الشغل عندما:
 - يتم فرط تحميل العدة الكهربائية أو
 - عندما تنحرف في قطعة الشغل المرغوب معالجتها.
- ◀ أمن قطعة الشغل. يتم القبض على قطعة الشغل التي تم تثبيتها بواسطة تجهيزة شد أو بواسطة الملزمة بأمان أكبر مما لو تم المسك بها بواسطة يدك.
- ◀ أضبط مفتاح تحويل اتجاه الدوران على الوضع الأوسط عند إجراء أية أعمال على المفك مع ملحق الثقب (مثل الصيانة وما شابه) وعند نقله وتخزينه. ينشأ خطر الإصابة بجروح عند الضغط على مفتاح التشغيل والإطفاء بشكل غير مقصود.