

RIDGID®

SF-2200 SF-2500



RIDGE TOOL COMPANY

Operating instructions

Important

For your own safety, before using this equipment, read these instructions and the accompanying safety booklet carefully and completely. Keep these instructions.

Specifications:

The Super Freeze is designed for use as a pipe-freezing tool. We strongly recommend that it NOT be modified and/or used for any other application. Physical characteristics, capacity and standard equipment: see fig 1.1 (SF 2500) and 1.2 (SF 2200).

Transport and handling:

Avoid shocks or violent movements. Secure the unit firmly during transport. Inspect the unit for signs of damage and fully uncoil hoses before connecting line cord to power supply.

Safety:

Caution: The freezing heads become very cold. Wear gloves to avoid risk of frostbite. Ground machine. Always plug the cord into a properly grounded socket.

Set up, positioning and operation:

- Stop water flow otherwise unit will not freeze ice plug.
- If possible allow the system to cool before freezing. Warm water will cause circulation increasing the freeze time.
- Clean pipe and remove paint and insulating material.
- Connect freezing heads at same point for single ice plug or a suitable distance for two separate plugs. (Fig 2.1 and 2.2) using the cavity that best fits the outside diameter of pipe.

Do not twist or kink hoses

- Switch on unit after ensuring there is unrestricted air circulation for the fan. After 2-3 minutes the heads will be at operating temperature.
SF 2200: Freeze gel must be applied:
 1. Between the cylinder freezing head and the adapter.
 2. Between the pipe and the adapter.Freeze gel will even more speed up the process. (Fig. 3.2) Allows better contact for faster freezing process.
- **SF 2500: Water must** be sprayed between the pipe and the head using the spray bottle to give better contact (Fig 3.1) and will speed the freezing process.
- Allow sufficient time for the ice plug to form (see table for approximate freezing times) indicated by a sharp cracking sound from the pipe.
- Test the pipe for pressure by opening a valve or fitting downstream by installing a line tap. The pipe can now be serviced.
- The Super Freeze should be kept running during the service period.
- When the work is completed, switch off unit and remove line cord from socket.
Do not force the heads from the pipe to avoid damaging them.
- Let hoses defrost before storing in case.
- Wipe any moisture from the heads and the hoses before storing in the case.

To obtain the best freezing times:

- Check for good contact between head and pipe.
- Add freezing gel between: adapter and pipe – head and adapter.
- Check if hose orientation is perpendicular towards pipe and the freeze head is in one line with the hoses. (Fig 4.1 and Fig. 4.2) This is vital for obtaining optimal freeze times.
- Connect freezing head to the top of a horizontal pipe section
- Wrap insulation around head and pipe.

Note: Freezing times shown in tables give an approximate guide for system temperatures between 15°C and 25°C. Faster freeze times will be obtained with Copper tubes. Any paint or dirt on the tube will increase the freeze time.

Troubleshooting:

- **If heads do not become frosted:**
Check power, check free air flow for fan and clean if required. Switch off power and wait 3-5 minutes before re-starting.
- **If heads get cold but will not freeze:**
Check for water flow in pipe.
- **If unit stops:**
Wait 30 seconds before restarting.

Note:

The compressor is thermally protected and will reset automatically after an overload. If unit still does not function correctly and for all other maintenance contact your RIDGID distributor.

Gebruichsanleitung

Wichtig

Zu Ihrer eigenen Sicherheit sollten Sie vor Inbetriebnahme dieses Geräts die Anleitung und die beiliegende Druckschrift zur Unfallverhütung aufmerksam durchlesen. Befolgen Sie diese Anweisungen und heben Sie die Anleitung auf.

Technische Daten:

Das Gerät Super Freeze ist zur Verwendung beim Einfrieren von Rohrleitungen ausgelegt. IN KEINEM FALL darf es geändert oder zu anderen Zwecken gebraucht werden. Äußere Merkmale, Leistung und Normalausstattung: vgl. Abb. 1.1. (SF2500) und 1.2. (SF2200).

Transport und Handhabung:

Erschütterungen oder heftige Stöße vermeiden. Gerät beim Transport gut sichern. Vor dem Einstecken des Netzkabels Gerät auf Schäden überprüfen und Schläuche vollständig abwickeln.

Sicherheit:

Vorsicht: Die Manschetten werden sehr kalt. Beugen Sie Erfrierungen vor, indem Sie Handschuhe tragen. Gerät erden. Gerät immer nur an einer vorschriftsgemäß geerdeten Steckdose betreiben.

Vorbereitung und Betrieb:

- Wasserumlauf in der Rohrleitung abstellen, sonst kann sich kein Eispropfen bilden.
- Nach Möglichkeit sollte das Leitungssystem erst abkühlen. Warmes Wasser verlängert die Gefrierzeit.
- Rohrleitung reinigen und Farbreste oder isolierende Stoffe entfernen.
- Zum Vereisen an nur einer Stelle der Leitung Manschetten an ein und derselben Stelle anschließen, zum Vereisen an zwei unterschiedlichen Stellen der Leitung Manschetten im passenden Abstand anschließen (Abb. 1 und 2), wobei die richtige Manschettenweite für den Außendurchmesser der betreffenden Rohrleitung zu wählen ist.

Schlauch nicht drehen oder knicken.

- Gerät erst einschalten, wenn Sie sich davon überzeugt haben, dass der vom Ventilator erzeugte Luftstrom ungehindert zirkulieren kann.
Nach 2 bis 3 Minuten ist die Arbeitstemperatur an den Manschetten erreicht.
SF2200: Gefrierigel muss aufgetragen werden:
 1. zwischen Manschette und Adapter.
 2. zwischen Leitung und Adapter.(Abb. 3.2.) Sorgt für besseren Kontakt und schnelleres Vereisen.

SF2500: Wasser muss mit der Sprühflasche zwischen Leitung und Manschette gesprüht werden, um einen besseren Kontakt zu erzielen (Abb. 3.1.) und den Vereisungsprozess zu beschleunigen. Mit Gefrierigel wird der Prozess noch schneller vorangetrieben.

- Mit einem lauten Knacken gibt die Leitung zu erkennen, dass sich ein Eispropfen gebildet hat. Dies nimmt eine gewisse Zeit in Anspruch (annähernde Gefrierzeiten: siehe Tabelle).
- Stellen Sie fest, ob noch Druck auf der Leitung ist, indem Sie hinter der vereisten Stelle ein Absperrorgan öffnen oder eine Verschraubung lösen oder indem Sie die Leitung anzapfen. Im Anschluss daran können die erforderlichen Arbeiten an der Rohrleitung ausgeführt werden.
- Für die Dauer dieser Arbeiten sollte das Super Freeze eingeschaltet bleiben.
- Nach Abschluss der Arbeiten Gerät ausschalten und Netzkabel aus der Steckdose ziehen.

Manschetten nicht mit Gewalt von der Leitung entfernen, andernfalls könnten sie beschädigt werden.

- Manschetten vor dem Einräumen auftauen lassen.
- Manschetten und Schläuche vor dem Einräumen gut abtrocknen.

Zum Erzielen der optimalen Gefrierzeiten:

- Stellen Sie fest, ob zwischen Rohr und Manschette eine gute Verbindung besteht.
- Gefrierigel auftragen: zwischen Adapter und Rohr - zwischen Manschette und Adapter.
- Überprüfen Sie, ob der Schlauch senkrecht zur Rohrleitung gerichtet ist und die Manschette sich in einer Fluchtlinie mit den Schläuchen befindet (Abb. 4.1. und 4.2.). Nur so lassen sich die Gefrierzeiten optimieren.
- Manschette an der Oberseite eines waagerechten Rohrabschnitts anbringen.
- Manschette und Rohr aus Gründen der Wärmeisolation umwickeln.

Hinweis: Die Tabellen mit den Gefrierzeiten bieten einen annähernden Anhaltspunkt bei Systemtemperaturen zwischen 15°C und 25°C. An Kupferrohren werden kürzere Gefrierzeiten erzielt. Farbe und Schmutz auf der Rohrleitung verlangsamen den Vereisungsprozess.

Fehlersuche:

- **Manschetten vereisen nicht:**
Stellen Sie sicher, dass die Stromversorgung vorhanden ist und die Luft an den Belüftungsschlitzen frei zirkulieren kann. Falls nötig, entsprechende Stelle reinigen.

Schalten Sie das Gerät ab und warten Sie 3 bis 5 Minuten, bevor Sie es wieder einschalten.

- **Manschetten werden kalt**, aber vereisen nicht:
Überzeugen Sie sich davon, dass der Wasserumlauf in der Leitung unterbrochen ist.
- **Gerät schaltet sich aus:**
30 Sekunden warten und dann Gerät wieder einschalten.

Zur Beachtung:

Der Kompressor verfügt über einen thermischen Überlastschutz, der sich nach dem Ansprechen automatisch wieder zurücksetzt. Sollte das Gerät nach der Fehlersuche immer noch nicht richtig arbeiten, so wenden Sie sich an Ihren RIDGID-Händler, der auch für die Wartung zuständig ist.

Mode d'emploi

Important

Pour votre sécurité, lisez attentivement toutes les consignes suivantes ainsi que le manuel de sécurité qui les accompagne. Conservez ces consignes.

Spécifications:

Le Super Freeze a été conçu pour geler des tubes. Nous vous recommandons vivement de ne PAS le modifier et/ou de ne l'utiliser que pour l'application prévue.

Propriétés physiques, capacité et équipement standard : voir fig. 1.1 (SF 2500) et 1.2 (SF 2200).

Transport et manutention:

Éviter tout choc ou mouvement violent. Bien arrimer l'appareil pendant le transport. Vérifier que l'appareil ne soit pas endommagé et dérouler complètement les flexibles avant de brancher l'appareil.

Sécurité:

Attention: les têtes de congélation refroidissent extrêmement fort. Il convient de porter des gants afin d'éviter tout risque de brûlure(par le froid). Relier la machine à la terre. Ne brancher l'appareil que sur une prise reliée à la terre.

Réglage, positionnement et fonctionnement:

- Arrêter la circulation de l'eau sinon l'appareil ne pourra pas former le bouchon de glace.
- Si possible, laisser le système refroidir avant de congeler. Toutefois, une eau tiède favorise la vitesse de congélation.
- Nettoyer le tube et enlever peinture et matière isolante.
- Connecter les têtes de congélation au même point pour un bouchon de glace unique ou à une distance adéquate pour deux bouchons distincts. (Fig. 2.1 et 2.2) en utilisant la cavité de la tête qui s'adapte le mieux au diamètre extérieur du tube.

Ne pas tordre ou plier les flexibles

- Mettre l'appareil sous tension après avoir vérifié que la circulation de l'air est suffisante pour le ventilateur. Au bout de 2 à 3 minutes, les têtes auront atteint leur température de service.

SF 2200: il faut utiliser du **gel de congélation**:

1. Entre la tête de congélation et l'adaptateur.
2. Entre le tube et l'adaptateur.

(Fig. 3.2) Permet un meilleur contact pour un processus de congélation plus rapide.

SF 2500: Il faut asperger de l'eau entre le tube et la tête, en utilisant le pulvérisateur pour assurer un meilleur contact (Fig. 3.1) et accélérer le processus de congélation. Le gel de congélation accélérera encore ce processus.

- Attendre le temps nécessaire à la formation du bouchon de glace (voir tableau pour les temps de congélation approximatifs) identifiable grâce à un son de craquelure perceptible dans le tube.
- Tester la présence d'un bouchon de glace(tube congelé), en ouvrant un robinet ou un raccord en aval ou en installant un robinet sur la conduite.
Il est dès lors possible de procéder à l'intervention sur la canalisation.
- Le Super Freeze doit fonctionner pendant toute la durée de l'entretien.
- Lorsque le travail est achevé, éteindre l'appareil et retirer le câble de la prise.
Ne pas «arracher» les têtes du tube afin d'éviter de les endommager; laisser se réchauffer les têtes naturellement jusqu'à disparition complète de la glace.
- Laisser les flexibles dégeler complètement avant de les ranger dans l'appareil.
- Essuyer toute trace d'humidité sur les têtes et les flexibles avant de ranger l'appareil.

Pour obtenir des temps de congélation optimaux:

- Vérifier le contact entre la tête et le tube.
- Ajouter le gel congélation entre : l'adaptateur et le tube à geler - la tête et l'adaptateur.
- Vérifier que l'orientation du flexible soit perpendiculaire au tube et que la tête de congélation soit dans l'alignement des flexibles. (Fig. 4.1 et Fig. 4.2) Ces mesures sont importantes si l'on veut obtenir des temps de congélation optimaux.
- Connecter la tête de congélation, de préférence, sur la partie supérieure d'une section de tube horizontale
- Isoler la tête et le tube.

Note: les temps de congélation indiqués dans les tableaux donnent une idée approximative des temps de congélation pour des températures comprises entre 15 °C et 25 °C. Vous obtiendrez des temps de congélation inférieurs, sur des tubes cuivre (par rapport au plastique et à l'acier). Toute trace de peinture ou de saleté sur le tube allonge le temps de congélation.

Diagnostic des pannes:

- **Si les têtes ne gèlent pas:**
Vérifier le courant, la circulation de l'air pour le ventilateur et nettoyer le gel-tubes si nécessaire. Eteindre l'appareil et attendre 3 à 5 minutes avant de le redémarrer.
- **Si les têtes refroidissent mais ne gèlent pas:**
Vérifier d'avoir coupé la circulation d'eau dans le tube (absence de débit).
- **Si l'appareil s'arrête:**
Attendre 30 secondes avant de recommencer.

Note:

Le compresseur est protégé thermiquement et se remettra automatiquement en marche après une surcharge. Si l'appareil ne fonctionne toujours pas correctement et pour tout autre type d'intervention, contactez votre distributeur RIDGID.

Gebruiksaanwijzing

Belangrijk.

Lees voor uw eigen veiligheid eerst aandachtig en volledig deze instructies en het bijbehorende veiligheidsboekje alvorens dit apparaat te gebruiken. Bewaar deze instructies.

Specificaties:

De Super Freeze werd ontwikkeld om te gebruiken als een werktuig voor de bevroering van buizen. Wij raden ten zeerste aan om het NIET te wijzigen en/of te gebruiken voor een andere toepassing. Fysieke eigenschappen, capaciteit en standaard-uitrusting: zie fig. 1.

Transport en hantering:

Vermijd schokken en bruuske bewegingen. Zet het apparaat goed vast tijdens transport, controleer het toestel op sporen van schade en rol de slangen volledig af alvorens het netsnoer op de stroom aan te sluiten.

Veiligheid:

Opgelet, de bevroeringskoppen worden zeer koud. Draag handschoenen om risico op bevroering te vermijden.. Zorg ervoor dat het toestel geaard is. Steek het snoer altijd in een afdoende geaard stopcontact.

Montage en bediening:

- Stop de stroming van water, anders zal het toestel de ijsplug niet doen bevroeren.
- Indien mogelijk het systeem laten afkoelen voor bevroering. Warm water veroorzaakt circulatie, hetgeen de bevroeringstijd verhoogt.
- Reinig de buis en verwijder de verf en het isolatiemateriaal.
- Verbind de bevroeringskoppen op hetzelfde punt voor één enkele ijsplug of op een redelijke afstand voor twee afzonderlijke pluggen (Fig 2.1. en 2.2.) door de holte te gebruiken die het best bij de buitenste diameter van de buis past.

Vermijd draaiingen of kinken in de slangen

- Zet het toestel aan nadat u gekeken heeft of de luchtcirculatie voor de ventilator onbelemmerd is. Na 2 – 3 minuten zullen de koppen op werkingstemperatuur zijn. **SF 2200: Vriesgel moet** aangebracht worden:

1. Tussen de cilindervormige bevroeringskop en adapter.
2. Tussen de buis en de adapter.

(Fig. 3.2) Dit is noodzakelijk om optimale vriestijden te behalen

SF 2500: Water moet gesproeid worden tussen de buis en de bevroeringskop met behulp van een spuitbusje. Met behulp van de vriesgel zal het bevroeringsproces nog versnellen (Fig 3.1).

- Geef de ijsplug voldoende tijd om zich te vormen (zie tabel voor de vriestijden). Dit wordt aangegeven door een scherp krakend geluid van de buis.
- Controleer de druk van de buis door een klep of fitting te openen in dat deel van de installatie dat door de bevroering zal worden afgesloten.

- De Super Freeze zal tijdens de duur van de werkzaamheden draaiende gehouden worden.
- Wanneer het werk voltooid is, zet het toestel af en trek het netsnoer uit het stopcontact. **Haal de koppen niet bruusk van de buis. Dit vermijdt dat u er schade aan toe brengt.**
- Laat de koppen op kamertemperatuur komen, alvorens ze van de buis los te maken.
- Veeg eventueel vocht van de koppen alvorens ze in de draagkist op te bergen.

Om de beste bevroeringstijden te verkrijgen:

- Ga na of er een goed contact is tussen de kop en de buis.
- SF 2200: breng vriesgel aan tussen: adapter en buis – cilindervormig vrieskop en adapter.
- SF 2200: ga na of de orientatie van de slangen horizontaal is en dat het cilindervormig vrieshoofd in één lijn is met de slangen. (Fig 4.1 en Fig 4.2) Dit is vereist om optimale bevroeringstijden te behalen.
- SF 2500: Sproei water tussen de kop en de buis nadat de koppen bevroren raken.
- Bij horizontale buis: bevestig het bevroeringshoofd aan de bovenkant.
- Wikkel eventueel isolatiemateriaal rond de kop en de buis.

Nota: Bevroeringstijden weergegeven in de tabellen geven een bij benadering leidraad voor systeem temperaturen tussen 15°C en 25°C. Snellere bevroeringstijden zullen verkregen worden met koperen buizen. Verf of vuil op de buis zal de bevroeringstijd doen toenemen.

Opsporen en oplossen van problemen:

- **Als de koppen niet bevroren raken:**
Controleer de netvoeding, kijk na of de lucht voor de ventilator vrij kan circuleren en reinig indien nodig. Schakel het apparaat uit en wacht 3 tot 5 minuten vooraleer het opnieuw te starten.
- **Als de koppen koud worden, maar niet bevroren:**
Kijk de waterstroming na in de buis.
- **Als het toestel stopt:**
Wacht 30 seconden vooraleer opnieuw te starten..

Opmerking:

De compressor is thermisch beveiligd en zal zich na een overbelasting automatisch opnieuw inschakelen. Indien het apparaat nog steeds niet correct functioneert en voor alle andere onderhoud, met inbegrip van herstellingen aan slangen en vrieskoppen, raadpleeg uw RIDGID-verdeler.

Istruzioni per l'uso

Importante

Per Vs. sicurezza personale, prima di usare questa unità leggere attentamente e completamente le presenti istruzioni ed il manuale sulla sicurezza allegato. Conservare queste istruzioni.

Descrizione:

Il Super Freeze è un utensile congelatubi. Si raccomanda di NON modificarlo e/o utilizzarlo per applicazioni diverse da quelle previste. Per caratteristiche fisiche, capacità e attrezzature standard: vedi figura 1.1(SF 2500) e 1.2 (SF 2200).

Modalità di trasporto ed impiego:

Evitare di maneggiare o urtare con violenza. Assicurarsi che l'unità sia fissata saldamente durante il trasporto.

Prima di inserire la spina della corrente controllare eventuali danni e l'integrità dei tubi flessibili.

Sicurezza:

Attenzione: Le teste congelanti diventano estremamente fredde. Utilizzare guanti per evitare il rischio di bruciature da gelo. Mettere a terra la macchina. Inserire il cavo di alimentazione sempre in prese con messa a terra.

Installazione e utilizzo:

- Fermare la circolazione dell'acqua per consentire la formazione del tappo di ghiaccio.
- Se possibile lasciare che il sistema si raffreddi prima di congelare. La presenza di acqua calda produce circolazione, prolungando i tempi di congelamento.
- Pulire il tubo eliminando vernice ed eventuale isolante.
- Collegare le teste congelanti in un unico punto per creare un solo tappo di ghiaccio o ad un'adeguata distanza per creare due tappi (Fig 2.1 e 2.2) utilizzando la cavità che meglio si adatta al diametro del tubo.

Non arrotolare o annodare i flessibili

- Accendere l'unità dopo essersi accertati della perfetta circolazione dell'aria nella zona della ventola.

Dopo 2-3 minuti le teste saranno in temperatura.

SF 2200: Deve essere applicato gel congelante:

1. Fra la testa di congelamento cilindrica e l'adattatore.
2. Fra il tubo e l'adattatore.

(Fig. 3.2) Consente un migliore contatto per un processo di congelamento più rapido.

SF 2500: Deve essere spruzzata **acqua** fra il tubo e la testa utilizzando la bombola spray onde migliorare il contatto (Fig 3.1) e accelerare il processo di congelamento. Il gel congelante accelera maggiormente il processo.

- Lasciare abbastanza tempo per formare il tappo di ghiaccio (vedi tabella per i tempi di congelamento approssimativi) indicato da un lieve rumore di cricatura nel tubo.
- Verificare la pressione nel tubo aprendo una valvola o un raccordo a valle del tappo di ghiaccio e installando un rubinetto.

A questo punto si potrà procedere alla manutenzione del tubo.

- Il Super Freeze va lasciato in funzione durante l'intervento.
- Una volta ultimato il lavoro, spegnere l'unità e togliere il cavo dalla presa.

Non togliere di forza le teste, si rischierebbe di danneggiarle.

- Attendere che le teste ritornino a temperatura ambiente prima di toglierle dal tubo.
- Pulire le teste ed i flessibili da residui di umidità prima di riporre l'attrezzatura.

Per ottenere i migliori tempi di congelamento si consiglia di:

- Verificare la perfetta aderenza fra testa e tubo.
- Applicare il gel congelante fra: adattore e tubo – testa e adattatore.
- Verificare che l'orientamento dei flessibili sia perpendicolare rispetto al tubo e che la testa di congelamento sia in linea con i flessibili. (Fig 4.1 e Fig. 4.2) Questo è fondamentale per ottenere tempi di congelamento ottimali.
- Collegare la testa congelante alla sommità di un tratto di tubo orizzontale.
- Avvolgere l'isolamento intorno alla testa e al tubo.

Nota: I tempi di congelamento riportati nelle tabelle forniscono una guida approssimativa per temperature del sistema comprese fra 15°C e 25°C. E' possibile ottenere tempi di congelamento più rapidi con i tubi in rame. La presenza di vernice o di sporco sul tubo aumenta il tempo di congelamento.

In caso di malfunzionamento:

- **Se le teste non si congelano:**
Verificare l'alimentazione, verificare la libera circolazione dell'aria alla ventola ed eventualmente pulire. Spegnere l'interruttore di alimentazione e attendere 3-5 minuti prima di riattaccarla.
- **Se le teste si raffreddano ma non gelano:**
Verificare il flusso dell'acqua nel tubo.
- **Se l'unità si ferma:**
Aspettare 30 secondi prima di riattivarla.

Nota:

Il compressore è termoprotetto e si riattiva automaticamente dopo il sovraccarico. Se l'unità non dovesse funzionare correttamente o per problemi di manutenzione contattare il Vs. Rivenditore Autorizzato RIDGID.

Instrucciones de funcionamiento

Importante

Para su propia seguridad, antes de utilizar este equipo lea detenidamente estas instrucciones y el manual de seguridad adjunto por completo. Guarde estas instrucciones.

Especificaciones:

El "Super Freeze" está diseñado para su uso como herramienta para la congelación de tuberías. Le recomendamos que NO lo modifique ni lo utilice para otra aplicación. En referencia a las características físicas, la capacidad y el equipo estándar consulte las imágenes 1.1 (SF 2500) y 1.2 (SF 2200).

Transporte y manipulación:

Evite los golpes o los movimientos violentos. Asegure bien la unidad durante el transporte. Compruebe que la unidad no ha sufrido ningún daño y desenrolle completamente los tubos de goma antes de conectar el cable a la corriente.

Seguridad:

Atención: Los cabezales de congelación llegan a una temperatura muy baja. Protéjase con guantes para evitar el riesgo de congelación. Ponga la máquina a tierra. Conecte siempre el cable a un enchufe con toma de tierra.

Instalación, colocación y funcionamiento:

- Detenga el flujo de agua, dado que en caso contrario la unidad no congelará.
- Si es posible deje que el sistema se enfríe antes de congelar. El agua caliente provoca circulación, lo cual aumenta el tiempo de congelación.
- Limpie la tubería y quite la pintura y el material aislante.
- Conecte los cabezales de congelación en el mismo punto si utiliza un solo tapón de congelación o a la distancia apropiada si se utilizan dos tapones separados (Imagen 2.1 y 2.2), utilizando la cavidad que mejor se adapte al diámetro exterior de la tubería.

No retuerza ni doblegue los tubos de madera

- Conecte la unidad tras asegurarse de que el aire del ventilador circula libremente. Tras 2-3 minutos los cabezales llegarán a la temperatura de funcionamiento.
- SF 2200:** Se debe aplicar el **gel de congelación**:
 1. Entre el cabezal de congelación del cilindro y el adaptador
 2. Entre la tubería y el adaptador.

(Imagen 3.2) Permite un mejor contacto para conseguir un proceso de congelación más rápido.

SF 2500: Se debe pulverizar **agua** entre la tubería y el cabezal utilizando la botella pulverizadora para conseguir un mejor contacto (imagen 3.1), lo cual acelerará el proceso de congelación. El gel de congelación acelerará más el proceso.

- Espere el tiempo suficiente para que se forme el tapón de hielo (véase la tabla para los tiempos aproximados de congelación), indicado por un ruido seco de la tubería.
- Compruebe la presión de la tubería abriendo una válvula o instalando un injerto de toma. Ahora se puede reparar la tubería.
- El "Super Freeze" debería mantenerse funcionando durante el período de la reparación.
- Cuando finalice el trabajo desconecte la unidad y retire el cable del enchufe.
- No fuerce los cabezales para extraerlos de la tubería para evitar dañarlos.**
- Deje que los tubos de goma se descongelen antes de guardarlos.
- Seque cualquier resto de humedad de los cabezales y los tubos de goma antes de guardarlos en la caja.

Para conseguir los mejores tiempos de congelación:

- Compruebe que existe un buen contacto entre el cabezal y la tubería.
- Aplique gel de congelación entre el cabezal y la tubería y entre el cabezal y el adaptador.
- Compruebe que la orientación del tubo de goma es perpendicular respecto a la tubería y que el cabezal de congelación está alineado con los tubos de goma (imagen 4.1 e imagen 4.2) Esto es vital para obtener unos tiempos de congelación óptimos.
- Conecte el cabezal de congelación a la parte superior de la sección horizontal de la tubería.
- Envuelva el aislamiento alrededor del cabezal y la tubería.

Nota: Los tiempos de congelación mostrados en las tablas representan una guía aproximada para temperaturas del sistema de entre 15°C y 25°C. Se obtienen tiempos más rápidos de congelación con tubos de cobre. Cualquier resto de pintura o suciedad en la tubería hará aumentar el tiempo de congelación.

Solución de problemas:

- **Si los cabezales no se congelan:**
Compruebe la corriente, compruebe que el flujo de aire del ventilador no se ve impedido y límpielo en caso necesario. Desconecte la corriente y espere 3-5 minutos antes de reiniciar la unidad.
- **Si los cabezales se enfrían pero no se congelan:**
Compruebe el flujo de agua en la tubería.
- **Si la unidad se detiene:**
Espere 30 segundos antes de reiniciar.

Nota:

El compresor está protegido térmicamente y se reinicia automáticamente tras una sobrecarga. Si la unidad sigue sin funcionar correctamente, y para cualquier otro problema de mantenimiento, póngase en contacto con su distribuidor RIDGID.

Instruções de Funcionamento

Importante
Para sua própria segurança, antes de usar este equipamento, leia cuidadosa e completamente estas instruções e o folheto de segurança incluído. Guarde estas instruções.

Especificações:

O Super Freeze é concebido para utilização como uma ferramenta de congelação de tubos. Recomendamos vivamente que ele **NÃO** seja modificado e/ou usado para qualquer outra aplicação. Para características físicas, capacidade e equipamento standard observar as figuras 1.1(SF 2500) e 1.2 (SF 2200).

Transporte e manuseamento:

Evitar choques ou movimentos violentos. Fixar firmemente a unidade durante o transporte. Inspeccionar a unidade quanto a danificações e mangueiras completamente desenroladas antes da ligação do cabo de alimentação à rede de alimentação.

Segurança:

Cautela: As cabeças de congelação fica muito fria. Envergar luvas para prevenir o risco de queimaduras por congelação. Ligar a máquina à terra. Ligar sempre o cabo de alimentação a uma tomada convenientemente ligada à terra.

Preparação inicial, posicionamento e funcionamento:

- Interromper o caudal de água caso contrário a unidade não congelará a tomada de gelo.

- Se possível, deixar o sistema arrefecer antes da congelação. Água quente causará circulação aumentando o tempo de congelação.
- Limpar o tubo e remover a tinta e material de isolamento.
- Ligar as cabeças de congelação num mesmo ponto para uma tomada de gelo singela ou a uma distância adequada para duas tomadas de gelo separadas. (Fig 2.1 e 2.2) usando a cavidade que melhor se adapte ao diâmetro exterior do tubo.

Não flectir ou dobrar as mangueiras

- Ligar a alimentação à unidade após garantir que existe circulação de ar não obstruído, no ventilador. Após 2-3 minutos as cabeças estarão à temperatura de funcionamento.

SF 2200: Gel de congelação tem de ser aplicado:

1. Entre o cilindro da cabeça de congelação e o adaptador.
2. Entre o tubo e o adaptador.

(Fig. 3.2) Permite melhor contacto para processos de congelação mais rápidos.

SF 2500: Água tem de ser pulverizada entre o tubo e a cabeça usando o frasco de pulverização para dar melhor contacto (Fig 3.1) e acelerar o processo de congelação. O gel de congelação acelerará ainda mais o processo.

- Permitir suficiente tempo para a formação da tomada de gelo (ver a tabela para tempos de congelação aproximados) indicada por um som agudo de fractura proveniente do tubo.
- Testar o tubo quanto a pressão abrindo uma válvula ou acessório a jusante, instalando uma linha de derivação. O tubo pode assim receber o serviço.
- O Super Freeze deverá ser mantido a fluir durante o período do serviço.
- Quando o trabalho ficar completado, desligar a alimentação da unidade e remover da tomada o cabo de alimentação. **Não forçar as cabeças ao retirá-las do tubo para evitar a sua danificação.**
- Deixar as mangueiras descongelarem antes de as guardar na caixa.
- Limpar qualquer humidade nas cabeças e nas mangueiras antes de as guardar na caixa.

Para obtenção dos melhores tempos de congelação:

- Verificar o bom contacto entre a cabeça e o tubo.
- Adicionar gel de congelação entre a cabeça e o tubo – cabeça e adaptador.
- Verificar se a orientação da mangueira está perpendicular relativamente ao tubo e a cabeça de congelação está alinhada com as mangueiras. (Fig 4.1 e Fig. 4.2) Isto é vital para a obtenção de tempos de congelação optimizados.
- Ligar a cabeça de congelação ao topo de uma secção horizontal de tubo
- Raspar o isolamento em volta da cabeça e tubo.

Nota: Os tempos de congelação apresentados nas tabelas fornecem uma orientação aproximada para temperaturas de sistema entre 15°C e 25°C. Tempos de congelação mais rápidos serão obtidos com tubos de cobre. Qualquer tinta ou sujidade sobre o tubo aumentará o tempo de congelação.

Resolução de problemas:

- **Se as cabeças não ficarem congeladas:**
Verificar a alimentação, verificar o livre caudal de ar no ventilador e limpar se necessário. Desligar a alimentação e aguardar 3-5 minutos antes de rearrancar.
- **Se as cabeças ficam frias mas não congelam:**
Verificar se há caudal de água dentro do tubo.
- **Se a unidade pára:**
Aguardar 30 segundos antes de rearrancar.

Nota:

O compressor está termicamente protegido e rearrancará automaticamente após uma sobrecarga. Se a unidade continuar a não funcionar correctamente e para todas as outras manutenções contactar o seu distribuidor RIDGID.

Betjeningsvejledning

Vigtigt

Af hensyn til Deres egen sikkerhed, bedes De læse denne betjeningsvejledning og den medfølgende sikkerhedsplakat omhyggeligt igennem inden maskinen benyttes. Opbevar denne vejledning

Specifikationer:

Super Freeze er beregnet til nedfrysning af rør. Vi anbefaler indtrængende, at enheden IKKE ændres eller anvendes til noget andet formål. Fysiske egenskaber, kapacitet og standardudstyr, se fig. 1.1 (SF 2500) og 1.2 (SF 2200)

Transport og håndtering:

Undgå stød eller voldsomme bevægelser. Sørg for, at enheden er ordentlig fastgjort under transport. Undersøg enheden for tegn på beskadigelse, og rul dernæst slangerne fuldstændigt ud, inden ledningen til lysnettet tilsluttes strømforsyningen.

Sikkerhed:

Vær opmærksom på, at frysehovedet bliver meget koldt! Bær handsker for at undgå forfrysninger. Fryseren skal jordforbindes. Tilslut altid ledningen til en korrekt jordet stikkontakt.

Opsætning, placering og fremgangsmåde:

- Stands vandtilførslen, ellers vil enheden ikke fryse proppen til is.
- Lad om muligt systemet køle af, inden nedfrysningen. Varmt vand vil forårsage cirkulation, som vil forlænge nedfrysningstiden.
- Rens røret, og fjern maling og isolerende materiale.
- Forbind frysehovederne på det samme sted for at lave én isprop, eller med en passende afstand for at lave to separate propper. (Fig 2.1 og 2.2). I denne forbindelse anvendes den side af frysehovedet, som bedst modsvarer rørets diameter.

Undgå at sno eller kinke slangerne

- Tilslut fryseren efter De har sikret Dem, at der er uhindret luftcirkulation til ventilatoren. Efter 2-3 min har fryselegemerne den ønskede funktionstemperatur.

SF 2200: Der skal anvendes **frostgele**

1: Mellem frysehovedet og adapteren.

2: Mellem røret og adapteren.

(Fig. 3.2) Giver bedre kontakt og dermed hurtigere nedfrysning.

SF 2500: Der skal sprøjtes **vand** ind mellem røret og frysehovedet ved hjælp af sprayflasken for at skabe bedre kontakt (fig. 3.1) og gøre nedfrysningsprocessen hurtigere. Frostgele gør processen endnu hurtigere.

- Giv isproppen tilstrækkelig tid til at tage form (se de omtrentlige nedfrysningstider i tabellen). Dette indikeres af en høj, smældende lyd fra røret.
- Undersøg røret for tryk ved at åbne en ventil eller et samlingssted på nedstrømssiden eller ved at installere en hane på ledningen. Røret kan nu repareres.
- Fryseren skal køre i hele reparationstiden.
- Når arbejdet er udført, slukkes for fryseren og ledningen tages ud af stikket. **Undgå at beskadige frysehovederne og røret ved at skille dem ad med vold.**
- Lad slangerne tømme op, inden de pakkes ned.
- Aftør frysehoveder og slanger for fugt inden de pakkes ned.

Sådan opnås de bedste nedfrysningstider:

- Sørg for, at der er god kontakt mellem frysehoved og rør.
- Påfør frostgele mellem: frysehoved og rør – frysehoved og adapter.
- Kontrollér, at slangerne hænger lodret i forhold til røret, og at frysehovedet befinder sig i direkte forlængelse af slangerne (fig. 4.1 og 4.2) Dette er nødvendigt for at opnå den optimale nedfrysningstid.
- Forbind frysehovedet til toppen af en vandret rørsektion.
- Vikl isolation rundt om frysehovedet og røret.

Bemærk: De frysetider, der er vist i tabellen, er omtrentlige frysetider for temperaturer mellem 15°C og 25°C. Kortere nedfrysningstid vil opnås på kobberrør. Enhver form for maling eller snavs på røret vil forlænge nedfrysningstiden.

Fejlfinding:

- **Hvis frysehovederne ikke dækkes af rim:**
Undersøg strømtilførslen og luftstrømmen til ventilatoren, og rens om nødvendigt. Afbryd strømforbindelsen, og vent 3-5 minutter, inden den tilsluttes igen.
- **Hvis frysehovederne bliver kolde, men ikke fryser til:**
Undersøg, om der strømmer vand igennem røret.
- **Hvis fryseren standser:**
Vent 30 sekunder, før der tændes igen.

Bemærk:

Kompressoren er termisk beskyttet og nulstilles automatisk efter en overbelastning. Hvis fryseren stadig ikke fungerer korrekt, eller De ønsker anden vedligeholdelse af enhver art, kan De kontakte Deres RIGID-forhandler.

Bruksanvisning

Viktigt!

För din egen säkerhet är det viktigt att läsa dessa instruktioner och den medföljande säkerhetshandboken noggrant och i sin helhet innan utrustningen används. Spara dessa instruktioner.

Specifikationer:

Super Freeze är konstruerad för att användas som ett rörfrysningsverktyg. Vi AVRÅDER BESTÄMT från att modifiera och/eller använda Super Freeze för andra ändamål. För information om verktygets fysiska egenskaper, kapacitet och standardutrustning: se fig. 1.1(SF 2500) och 1.2 (SF 2200).

Transport og hantering:

Verktøyet får ej utsattas for støtar og kraftige rørelser. Sikre enheten ordentligt vid transport. Inspektera enheten for att upptäcka tecken på skador og rulla upp slangar helt og hållet innan nätsladden ansluts till vägguttaget.

Sikkerhet:

Varning: Fryshuvudena blir mycket kalla. Bär handskar for att undvika frostska-
der. Jorda maskinen. Nätsladden skall alltid anslutas till ett ordentligt jordat vägguttag.

Oppstilling, placering og manøvrering:

- Stäng av vattenflödet, annars kommer det inte att bildas isproppar i röret.
- Om det är möjligt skall systemet svalna innan det används. Varmt vatten kommer att orsaka cirkulation i röret vilket ökar frystiden.
- Rengör röret og avlägsna färg og isoleringsmaterial.
- Anslut fryshuvudena på en og samma plats for en enda ispropp eller på ett lämpligt avstånd for att frysa två separata proppar (Fig. 2.1 og 2.2). Det lämpliga avståndet beror på rörets ytterdiameter.

Undvik att vrida eller göra kinkar i slangarna

- Kontrollera att fläkten har obegränsad tillgång till luft og sätt sedan på enheten. Efter 2-3 minuter kommer huvudena att ha nått lämplig driftstemperatur.

SF 2200: Frysgel måste appliceras:

1. Mellan cylinderfryshuvudet og adaptern.
2. Mellan röret og adaptern.

(Fig. 3.2) Ger bättre kontakt for snabbare frysprocess.

SF 2500: Det är nödvändigt att spruta **vatten** mellan röret og huvudet med sprejflaskan for att förbättra kontakten (Fig. 3.1). Detta påskyndar också frysprocessen. Användning av frysgel påskyndar processen ytterligare.

- Vänta tills det bildas en ispropp i röret (se tabellen for ungefärliga frystider), ett tecken på detta är det hörs ett knakande ljud från röret.
- Testa att det inte finns tryck i röret genom att öppna en ventil eller koppling nedströms genom att montera en rörkran. Nu kan du utföra underhåll på röret.
- Super Freeze skall vara igång när arbetet pågår.
- När arbetet är avslutat, stäng av enheten og avlägsna nätsladden från eluttaget.
- **Avlägsna inte huvudena från röret med våld for att undvika skador på dem.**
- Låt slangarna tina innan enheten läggs i förvaringsväskan.
- Torka av eventuell fukt från huvudena og slangarna innan enheten läggs i förvaringsväskan.

For att uppnå bästa möjliga frystider:

- Kontrollera att det är bra kontakt mellan huvudet og röret.
- Applicera frysgel mellan: adapter og rör – huvud og adapter.
- Kontrollera att slangen löper vinkelrätt mot röret og att fryshuvudet är i linje med slangarna. (Fig. 4.1 og Fig. 4.2) Detta är väsentligt for att uppnå optimala frystider.
- Anslut fryshuvudet vid den övre delen av en horisontell rörsektion.
- Linda isolering kring huvudet og rören.

Notera: Frystiden som anges i tabellen ger en ungefärlig vägledning for systemtemperaturer mellan 15°C og 25°C. Om systemet består av kopparrör minskar frystiden. Eventuell färg eller smuts på rören ökar frystiden.

Felsökning:

- **Om huvudena inte fryser:**
Kontrollera eltillförseln, kontrollera att fläkten har fri tillgång till luft og rengör om så krävs. Stäng av elen og vänta 3-5 minuter innan du startar om enheten.
- **Om huvudet blir kallt men röret inte fryser:**
Kontrollera om det finns vatten i röret.
- **Om enheten stannar:**
Vänta 30 sekunder innan enheten startas om.

Notera:

Kompressorn är termiskt skyddad og kommer att återställas automatiskt om säkringen överbelastas. Kontakta din RIDGID-återförsäljare om enheten fortfarande inte fungerar på rätt sätt, samt om enheten behöver servas på annat sätt.

Bruksinstrukser

Viktig

For din egen sikkerhet er det viktig at du nøye leser disse instruksene og bruksanvisningen som følger med før du bruker dette apparatet. Oppbevar disse instruksene.

Spesifikasjoner:

Super Freeze er beregnet til bruk for avkjøling av rør. Vi anbefaler på det sterkeste å IKKE endre og/eller bruke det til andre applikasjoner. Fysiske egenskaper, kapasitet og standard utstyr: se fig 1.1 (SF 2500) og 1.2 (SF 2200).

Transport og behandling:

Unngå rystelser eller brå bevegelser. Apparatet må være festet forsvarlig under transport. Kontroller apparatet for tegn på skader og vikle slangene helt av før ledningen koples til strømmen.

Sikkerhet:

Fare: kjølehodene blir meget kalde. Bruk hansker for å unngå frostskafer. Maskinen må alltid koples til en jordet stikkontakt.

Oppstart, posisjonering og bruk:

- Steng vannforsyningen, hvis ikke vil ikke apparatet fryse ispluggen.
- Hvis mulig, avkjøl systemet før frysing. Varmt vann vil forårsake sirkulasjon som øker frysetiden.
- Rengjør rør, fjern maling og isolasjonsmaterial.
- Kople kjølehodene på samme punkt for enkel fryseplugg eller på passende avstand for to separate plugger. (Fig 2.1 og 2.2) Bruk hulrommet som best passer rørets ytre diameter.

Ikke vri eller klem slangene

- Slå på apparatet etter at man har kontrollert at det er åpen luftsirkulasjon til viften. Etter 2-3 minutter har hodene nådd brukstemperatur.

SF 2200: Frysegel må anvendes:

1. Mellom sylindrer kjølehode og adapter.
2. Mellom rør og adapter.

(Fig. 3.2) Sørger for bedre kontakt og påskynder fryseprosessen.

SF 2500: Vann må sprøytes mellom rør og hode ved hjelp av sprayflasken for å gi bedre kontakt (Fig 3.1) og påskynde fryseprosessen. Frysegel vil påskynde prosessen enda bedre.

- Gi apparatet tilstrekkelig tid til å danne et ispluggen (se tabell for ca. frysetider), du vil høre et skarpt klikk fra røret.
- Sjekk røret for trykk ved å åpne en ventil eller monter en tappeslange. Røret er klart til bruk.
- Super Freeze må holdes kjørende under hele bruksperioden.
- Etter at arbeidet er fullført, slås apparatet av og støpelet tas ut av kontakten. **Ikke bruk makt når hodene tas av røret for å unngå at de skades.**
- Avrime slangene før de legges i oppbevaringskassen.
- Tørk vannet av hodene og slangene før de lagres.

For å oppnå beste kjøletider:

- Sjekk at det er god kontakt mellom hode og rør.
- Tilføre frysegel mellom: adapter og rør – hode og adapter.
- Kontroller at slangene vender loddrett mot røret og kjølehodet er plassert på linje med slangene. (Fig 4.1 og Fig. 4.2) Dette er meget viktig for å oppnå optimale kjøletider.
- Kople kjølehodet til øverste del av horisontal rørdel
- Dekk hode og rør med isolasjonsmaterial.

NB: Kjøletidene gjengitt i tabellen er ca. retningslinjer for systemtemperaturer mellom 15°C og 25°C. Hurtigere kjøling oppnår man med kobberør. Maling eller smuss vil øke kjøletiden.

Feilsøking:

- Hvis hodene ikke fryser:
Kontroller strømmen, sjekk at viften har fri lufttilførsel og rens hvis nødvendig. Slå av strømmen og vent 3-5 minutter før ny start.
- Hvis hodene blir kalde, men ikke fryser:
Sjekk vannstrømmen i ledningen.
- Hvis apparatet stopper:
Vent 30 sekunder før ny start.

NB:

Kompressoren er termisk beskyttet og innstilles automatisk på ny etter en overladning. Hvis apparatet fortsatt ikke fungerer korrekt, og for alt annet vedlikehold, vennligst kontakt din RIDGID forhandler.

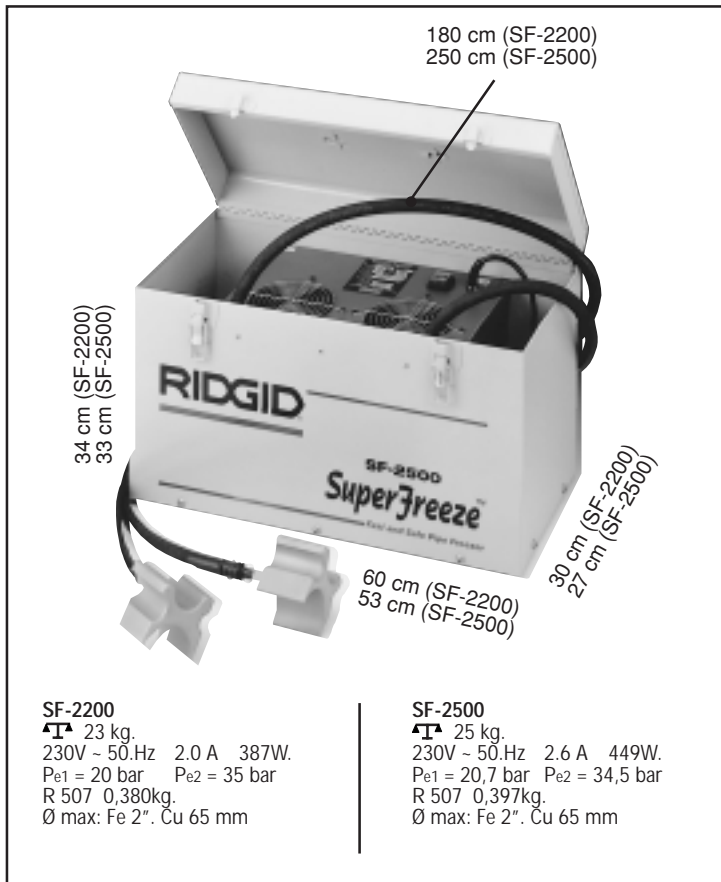

SF-2200



Fig 1.2

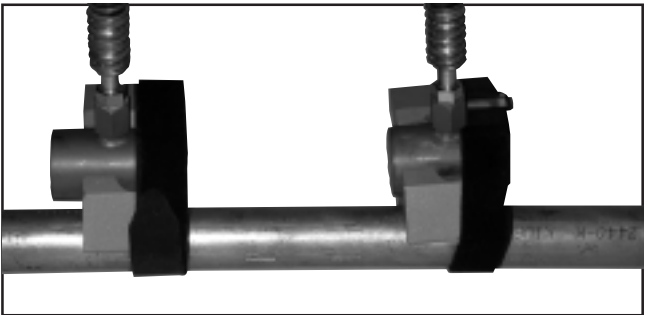

FIG 2.2



FIG 3.2

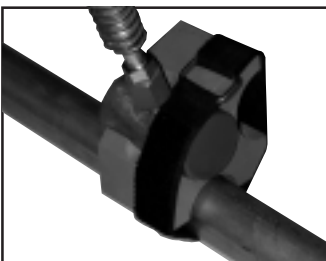

FIG 4.1

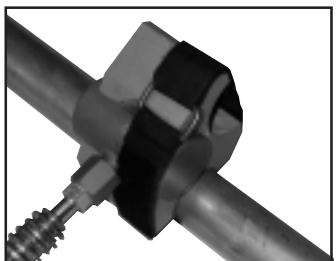

FIG 4.2

SF-2500



Fig 1.1

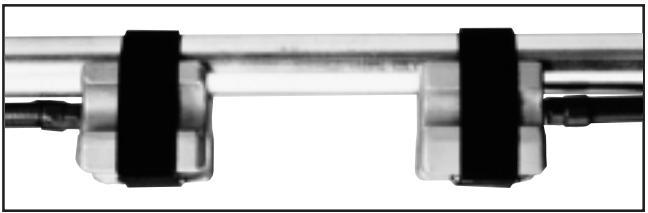

FIG 2.1

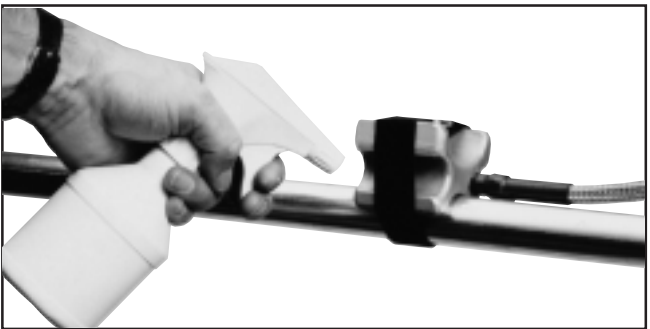
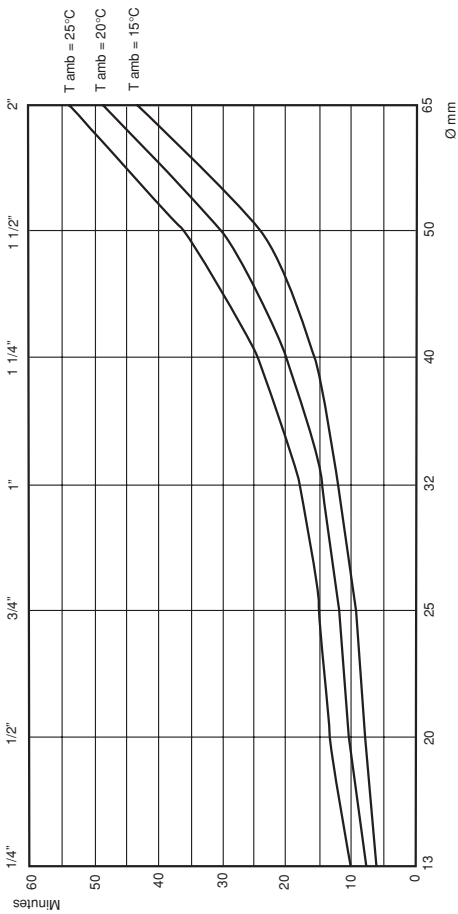
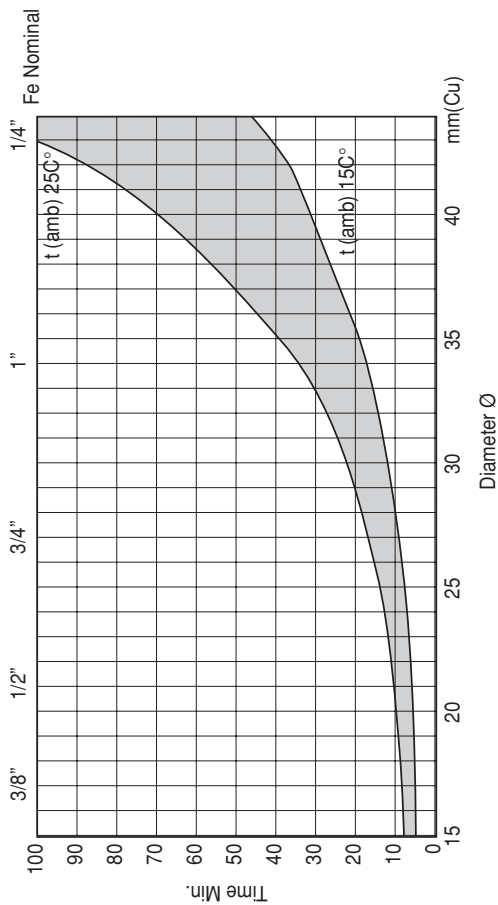

FIG 3.1

Freezing times SF-2500



Freezing times SF-2200



APPROXIMATE FREEZE TIMES

FIG 5

